

Bürkle GmbH

Rheinauen 5 | D - 79415 Bad Bellingen
Telefon +49 (0) 76 35 8 27 95-0
Telefax +49 (0) 76 35 8 27 95-31
info@buerkle.de | www.buerkle.de

Pumpen | Probenehmer | Laborbedarf
für Labor, Industrie und Wissenschaft

Pumps | Sampling | Plastic Labware
for Laboratory, Industry, Science



Gebrauchsanleitung

Directions for use | Instrucciones para el uso | Instruction d'emploi | Инструкция по пользованию



Art.-Nr. 5005-8012

OTAL® Einweg-Handpumpe

OTAL® disposable hand pump

Bomba manual desechable OTAL®

Pompe à main OTAL®, à usage unique

Одноразовый ручной насос «ОТАЛ» (OTAL®)

Allgemeine Sicherheitsbestimmungen

- ▶ Diese Gebrauchsanleitung vor Gebrauch sorgfältig lesen.
- ▶ Diese Gebrauchsanleitung für alle Benutzer zugänglich aufbewahren.
- ▶ Nichtbeachtung der Gebrauchsanleitung löst die Garantiebedingungen für das Produkt und kann zu schweren Personen- und Sachschäden führen.
- ▶ Das Gerät darf nur von qualifiziertem Fachpersonal benutzt werden.

Sicherheitshinweise vor Gebrauch

- ▶ Herstellerangaben und Sicherheitshinweise des abzufüllenden Mediums beachten.
- ▶ Schädigung der Atemwege und anderer Organe durch ausgasende Medien. In belüfteten Räumen oder unter geeignetem Abzug abfüllen.
- ▶ Das Gerät nur im Rahmen der Materialbeständigkeit und bestimmungsgemäß verwenden. Jede andere Art der Verwendung wirkt sich auf Gewährleistung/ Garantie aus.

HINWEIS!

Das Gerät ist nicht für leicht entzündliche oder explosive Flüssigkeiten geeignet.

- ▶ Das Gerät nur im Rahmen der Materialbeständigkeit und bestimmungsgemäß verwenden.

HINWEIS!

Vor Gebrauch muss der Artikel im Umfang ihres (validierten) Reinigungsprozesses gereinigt werden.

- ▶ Maßnahmen der manuellen Reinigung müssen im Reinigungs-/Desinfektionsbereich und unter Beachtung des Arbeitsschutzes durchgeführt werden.
- ▶ Materialbeständigkeit beachten.

Sicherheitshinweise während und nach Gebrauch

- ▶ Das Gerät erzeugt Überdruck. Mögliche Körperverletzung durch austretende Flüssigkeiten.
- ▶ Das Gerät ist nicht für die Spülmaschine geeignet.

Aufbau und Funktion

- ▶ Die Einweg-Steigrohre bestehen aus PE und der Universalstopfen aus PVC.
- ▶ Das Gerät ist zum Abfüllen dünnflüssiger bis niedrigviskoser Flüssigkeiten bis 500 mPas geeignet.

- ▶ Das Gerät ist im Temperaturbereich von 0 - 40 °C verwendbar.

! WARNUNG!

Das System ist nicht dichtschießend. Mögliches Austreten von Gas. Körperverletzung durch austretende Gase.

- ▶ Ventile bei Nichtbenutzung stets offen halten.
- ▶ Für ausreichend Belüftung sorgen.
- ▶ Notwendige Schutzausrüstung tragen.

- ▶ Der Stopfen kann auf Gebindedurchmesser von 30 - 70 mm Durchmesser dichtschießend aufgesetzt werden.

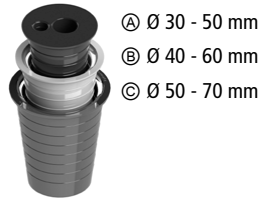

Lieferumfang

10 x	Förderrohr, Einweg	①
1 x	Universalstopfen, dreiteilig	②
1 x	Pumpenball	④
1 x	Abschneider	③

- ▶ Lieferung auf Vollständigkeit und Transportschäden prüfen.
- ▶ Schäden an der Verpackung umgehend beim Spediteur/Lieferant anzeigen.

Montage

1. Förderrohr ① in Universalstopfen ② (Öffnung „Rohr 12 mm“) einführen und bis zum Auslauf durchschieben.

HINWEIS!

Gegebenenfalls den Universalstopfen an den Öffnungsdurchmesser des Behälters anpassen.

- ▶ Beim Einsatz aller drei Teile (A, B und C) B und C von Teil A etwas lösen, um Förderrohr durchzuschieben.

2. Förderrohrlänge anhand der Behälterhöhe ermitteln und das Förderrohr ① mittels Abschneider ③ auf Höhe des Behälterbodens leicht schräg kürzen.

HINWEIS!

Bei Bedarf den Auslauf des Förderrohrs ① mittels Abscheider ③ auf gewünschte Länge kürzen.

3. Förderrohr ① mit Universalstopfen ② in das Gebinde einführen und dichtschießend einpressen.
4. Pumpenball ④ in den Universalstopfen ② (Öffnung „Pumpe“) einstecken.

! WARNUNG!

Herausspritzen von Flüssigkeit unter hohem Druck.

- ▶ Schläuche und Verbindungen müssen einwandfrei sein.
- ▶ Korrekte Montage sicherstellen.

5. Stopventil ⑤ schließen (Hebel nach oben drücken).

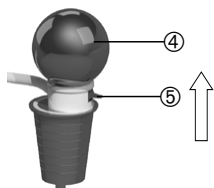

Sicheres Abfüllen

1. Abfüllgebilde unter Auslaufbogen positionieren.
2. Pumpenball ④ betätigen und Überdruck herstellen. Jetzt fließt Flüssigkeit.
3. Zum Beenden des Abfüllvorgangs das Stopventil ⑤ öffnen (Hebel nach unten drücken) und Überdruck entweichen lassen.

Fehlerbehebung

Problem	ehlerbehebung
Gerät erzeugt keinen Überdruck	<ol style="list-style-type: none"> 1. Stopventil ist geöffnet. 2. Gerät ist nicht dichtschießend mit dem Gebinde verbunden.
Gerät fördert keine Flüssigkeit	<ol style="list-style-type: none"> 1. Gerät ist nicht dichtschießend mit dem Gebinde verbunden. 2. Steigrohr ragt nicht in die abzufüllende Flüssigkeit. 3. Förderrohr ist in Höhe des Behälterbodens nicht schräg abgeschnitten.

Zubehör

Typ	Spezifikation	Anzahl	Artikel-Nr.
Förderrohre PE, Einweg	Für OTAL® Einwegpumpen	10	5000-8000

Weiteres Zubehör finden Sie unter www.buerkle.de

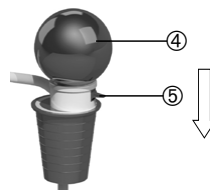

! WARNUNG!

Gebinde steht unter Druck. Körperverletzung durch austretende Flüssigkeitsreste im Gerät.

- ▶ Überschüssige Luft vollständig aus Gebinde entweichen lassen.
- ▶ Nach Druckabbau Flüssigkeitsreste im Auslaufbogen vollständig ablassen.

HINWEIS!

Ein exaktes Dosieren ist über das Stopventil nicht möglich.

Abfüllen beenden und Demontage

1. Pumpenball ④ vom Universalstopfen ② abziehen.
2. Universalstopfen ② und Förderrohr ① vorsichtig vom Gebinde abnehmen.
3. Förderrohr ① mittels Abscheider ③ direkt unterhalb des Universalstopfens ② abschneiden.
4. Oberes Ende des Förderrohrs ① aus dem Universalstopfen ② ziehen und mit dem unteren Ende fachgerecht entsorgen.

General safety requirements

- ▶ Read these directions for use carefully before using.
- ▶ Keep these directions for use where they will be accessible for all users.
- ▶ Failure to comply with the directions for use shall render all warranty conditions null and void and may lead to personal injury and material damage.
- ▶ The instrument must only be used by qualified skilled employees.

Safety instructions before using

- ▶ Follow the manufacturer's instructions and safety instructions of the medium you are filling.
- ▶ Damage to the respiratory tract and other organs due to off-gassing media. Fill only in ventilated rooms or under a suitable exhaust hood.
- ▶ The instrument must only be used within the confines of applicable material resistance and for its designated purpose. Any other type of use will affect the warranty/guarantee.

! WARNING!

The instrument is not suitable for highly flammable or explosive liquids.

- ▶ The instrument must only be used within the confines of applicable material resistance and for its designated purpose.

NOTE!

Before using, the instrument has to be cleaned to the extent of your (validated) cleaning process.

- ▶ Measures of manual cleaning have to be carried out in the cleaning/desinfection area and under consideration of occupational health and safety.
- ▶ Pay attention to the material resistance.

Safety instructions during and after use

- ▶ The instrument generates overpressure. Possible bodily injury due to escaping liquids.
- ▶ The instrument is not suitable for cleaning in a dishwasher.

Layout and function

- ▶ The disposable riser pipes are made of PE and the universal bungs of PVC.
- ▶ The instrument is suitable for filling thin to low viscosity liquids up to 500 mPas.
- ▶ The instrument is suitable at a temperature range-

from 0 to 40 °C.

! WARNING!

The system is not tight-closing. Possible gas leakage. Bodily injury due to escaping gases.

- ▶ Always keep valves open when not in use.
- ▶ Ensure adequate ventilation.
- ▶ Wear the necessary protective clothing.

- ▶ The bung fits onto container openings with a diameter of 30 to 70 mm forming an airtight seal.

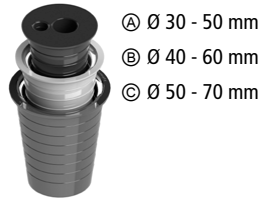

Scope of delivery

10 x	Delivery tube, disposable	①
1 x	Universal bungs, three parts	②
1 x	Pump ball	④
1 x	Cutter	③

- ▶ Check delivery for completeness and transport damage.
- ▶ Point out any damage in the packaging to the freight forwarder/supplier immediately.

Assembly

1. Insert the delivery tube ① into the universal bung ② (opening "Rohr 12 mm") and push it through to the outlet.

NOTE!

If necessary adjust the universal bung to the opening diameter of the container.

- ▶ When using all three parts (A, B and C) loosen B and C a bit of part A to push the delivery tube through.

2. Determine the conveying tube length on the basis of the container height and shorten the delivery tube ① slightly at an angle to the container bottom using the cutter ③.

NOTE!

If necessary, shorten the discharge of the delivery tube ① with the cutter ③ to the desired length.

3. Insert the delivery tube ① with the universal bung ② into the container and press it in tightly.
4. Insert the pump ball ④ into the universal bung ② (opening „Pumpe“).

! WARNING!

Spraying of liquid under high pressure.

- ▶ Hoses and connections must be faultless.
- ▶ Ensure correct installation.

5. Close the stop-valve ⑤ (push the lever away from the connecting hose).

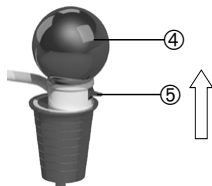
**Safe filling**

1. Hold the discharge tube above the filling container.
2. Activate the pump ball ④ and generate overpressure. Liquid starts to flow.
3. To complete the filling process open the stop-valve ⑤ (push the lever to the connecting hose) and allow the overpressure to escape.

Troubleshooting

Problem	To eliminate the error
The instrument does not generate an overpressure	<ol style="list-style-type: none"> 1. Stop-valve is opened. 2. The instrument is not connected with the container to form a seal.
Instrument is not pumping any liquid	<ol style="list-style-type: none"> 1. The instrument is not connected with the container to form a seal. 2. The riser pipe does not extend into the liquid being filled. 3. The delivery tube is not cut at an angle at the height of the tank bottom.

Accessories

Type	Specification	Number	Item No.
Delivery tube PE, disposable	For OTAL® disposable pumps	10	5000-8000

More accessories can be found at www.buerkle.de

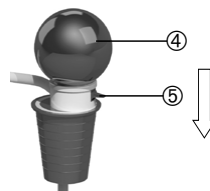
**! WARNING!**

The container is under pressure. Bodily injury due to escaping liquid.

- ▶ Allow excess air to escape completely from the container.
- ▶ After pressure reduction, drain off any remaining liquid of the discharge tube completely.

NOTE!

The stop-valve is not suitable for precise dosing.

Completing filling and dismantling

1. Pull the pump ball ④ off the universal bung ②.
2. Carefully remove the universal bung ② with delivery tube ① from the container.
3. Cut off the delivery tube ① directly below the universal bung ② using the cutter ③.
4. Pull the upper end of the delivery tube ① out of the universal bung ② and dispose it properly with the lower end.

Normas de seguridad generales

- ▶ Lea detenidamente este manual de uso antes de utilizar el aparato.
- ▶ Guarde el manual de uso en un lugar accesible para todos los usuarios.
- ▶ El incumplimiento del manual de uso invalidará las condiciones de garantía del producto y puede provocar daños materiales y lesiones personales graves.
- ▶ El aparato únicamente debe ser utilizado por personal especializado cualificado.

Indicaciones de seguridad previas al uso del aparato

- ▶ Respete las especificaciones y las indicaciones de seguridad del fabricante de la sustancia que se quiere llenar.
- ▶ Los vapores de las sustancias pueden provocar daños en las vías respiratorias y en otros órganos. Realice el trasiego únicamente en un lugar bien ventilado o debajo de un sistema de extracción adecuado.
- ▶ El aparato únicamente se debe utilizar respetando la resistencia de los materiales y el uso previsto. Cualquier otro tipo de uso invalidará la garantía.

⚠ ¡ADVERTENCIA!

El instrumento no es adecuado para el trasvase de líquidos altamente inflamables o explosivos.

- ▶ El aparato únicamente se debe utilizar respetando la resistencia de los materiales y el uso previsto.

¡NOTA!

Antes de utilizar, limpiar el aparato según el protocolo de validación de limpieza establecido.

- ▶ Las medidas de limpieza manual, han de ser llevadas a cabo en las zonas de limpieza/desinfección y teniendo en consideración las reglas de seguridad y salud en el trabajo.
- ▶ Tener en cuenta las resistencias químicas.

Indicaciones de seguridad durante y después de utilizar el aparato

- ▶ El aparato genera sobrepresión. Riesgo de lesiones personales debido a la salida de líquidos.
- ▶ El aparato no es apto para lavavajillas.

Diseño y funcionamiento

- ▶ Los tubos de transporte desechables están fabricados en PE y el tapón universal en PVC.
- ▶ El dispositivo es adecuado para el trasvase de líquidos de viscosidad fina a baja, hasta 500 mPas.

- ▶ El equipo es utilizable en un rango de temperatura de 0 a 40 °C.

⚠ ¡ADVERTENCIA!

El sistema no es hermético. Posible fuga de gas. Lesiones corporales debidas a la fuga de gas.

- ▶ Mantenga siempre las válvulas abiertas cuando no esté en uso.
- ▶ Asegure una ventilación adecuada.
- ▶ Utilice el equipo de protección que sea necesario.

- ▶ El tapón se adapta a aberturas de recipientes con un diámetro de 30 - 70 mm.

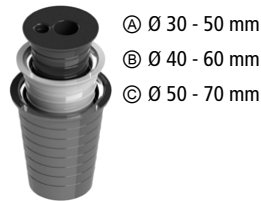

Volumen de suministro

10 x	Tubo de transporte, desechable	①
1 x	Tapón universal, tres piezas	②
1 x	Pelota de bombeo	④
1 x	Cortador	③

- ▶ Compruebe que no falte nada en el volumen de suministro y que no se hayan producido daños durante el transporte.
- ▶ Cualquier daño en el embalaje debe notificarse inmediatamente al transportista/proveedor.

Montaje

1. Inserte el tubo de transporte ① en el tapón universal ② (abertura "Rohr 12 mm") e introducirlo hasta la salida.

¡NOTA!

En caso necesario, adaptar el tapón universal a la abertura del contenedor.

- ▶ Si se usan las tres partes (A, B y C) suelte un poco las partes B y C de la parte A para poder introducir el tubo de transporte.

2. Determine la longitud del tubo de transporte en base a la altura del recipiente. Acorte ligeramente el tubo de transporte ① en ángulo con el fondo del recipiente utilizando el cortador ③.

¡NOTA!

Si fuera necesario, acorte la salida del tubo de transporte ① a la longitud deseada con el cortador ③.

- Introduzca el tubo de transporte ① en el tapón universal ② y apriételo firmemente.
- Inserte la pelota de bombeo ④ en el tapón universal ② (abertura „Pumpe“).

⚠ ¡ADVERTENCIA!

Pulverización de líquido a alta presión.

- ▶ Las mangueras y las conexiones deben estar en perfectas condiciones.
- ▶ Las mangueras y las conexiones deben estar en perfectas condiciones.

- Cierre la válvula de cierre ⑤ y empuje la palanca en dirección contraria al cable de conexión.

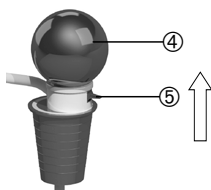
**Trasiego seguro**

- Sostenga el tubo de descarga por encima del recipiente de llenado.
- Accione la pelota de bombeo ④ para generar sobrepresión. El líquido comienza a fluir.
- Para completar el trasvase, abra la válvula de cierre

- (presione la palanca hacia el cable de conexión) y deje que salga la sobrepresión de aire.

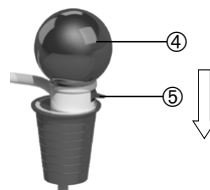
**⚠ ¡ADVERTENCIA!**

El recipiente está presurizado. Riesgo de lesiones personales debido a la salida de restos de líquido del aparato.

- ▶ Deje salir el aire sobrante del recipiente.
- ▶ Una vez reducida la presión, drene completamente el líquido restante del tubo de transporte.

¡NOTA!

La válvula de cierre no es adecuada para la dosificación precisa.

Finalización del trasiego y desmontaje

- Extraiga la pelota de bombeo ⑤ del tapón universal ②.
- Extraiga con cuidado el tapón universal ② y el tubo de transporte ① del recipiente.
- Corte el tubo de transporte ① directamente por debajo del tapón universal ② con el cortatubos ③.
- Extraiga el extremo superior del tubo de transporte ① del tapón universal ② y deséchelo correctamente junto con la parte inferior del tubo.

Solución de problemas

Problema	Solución
El aparato no genera sobrepresión	<ol style="list-style-type: none"> La válvula de cierre está abierta. El aparato no está conectado herméticamente al recipiente.
El aparato no transporta líquido	<ol style="list-style-type: none"> El aparato no está conectado herméticamente al recipiente. El tubo sifónico no penetra en el líquido a trasegar. El tubo de transporte no está cortado en ángulo.

Accesorios

Tipo	Especificación	Cantidad	Referencia
Tubo de transporte PE, desechable	Para bombas desechables OTAL®	10	5000-8000

Encontrará más accesorios en www.buerkle.de

Dispositions de sécurité générales

- ▶ Lire attentivement les présentes instructions de service avant utilisation.
- ▶ Conserver les présentes instructions de service à portée de main pour tous les utilisateurs.
- ▶ Un non-respect des instructions de service rend caduque les conditions de garantie pour le produit et peut avoir pour conséquence des blessures et des dommages matériels graves.
- ▶ Seul un personnel compétent qualifié est habilité à utiliser l'appareil.

Consignes de sécurité avant l'utilisation

- ▶ Respecter les indications du fabricant et les consignes de sécurité du fluide à remplir.
- ▶ Atteinte des voies respiratoires et d'autres organes par des dégagements de gaz. Remplir uniquement dans des locaux ventilés ou sous une extraction adaptée.
- ▶ Utiliser l'appareil uniquement dans le cadre de la résistance du matériau et conformément à la destination. Tout autre type d'utilisation affecte la garantie légale/commerciale.

⚠ AVERTISSEMENT!

L'appareil n'est pas approprié pour des liquides facilement inflammables ou déflagrants.

- ▶ Utiliser l'appareil uniquement dans le cadre de la résistance du matériau et conformément à la destination.

REMARQUE!

Avant l'utilisation, l'appareil doit être nettoyée selon la conformité de votre processus de nettoyage validé.

- ▶ Des mesures de nettoyage manuel doivent être effectuées dans la zone de nettoyage/désinfection et en respectant les consignes de sécurité du travail.
- ▶ Respecter les résistances chimiques.

Consignes de sécurité pendant et après utilisation

- ▶ L'appareil génère une surpression. Possible blessure corporelle par des liquides qui s'écoulent.
- ▶ L'appareil n'est pas approprié pour le lave-vaisselle.

Structure et fonction

- ▶ Les tubes montants jetables sont en PE et le bouchon universel en PVC.
- ▶ L'appareil convient pour le remplissage de fluides liquides et de fluides à faible viscosité jusqu'à 500 mPas.
- ▶ L'appareil peut être utilisé dans une gamme de

température de 0 à 40 ° C.

⚠ AVERTISSEMENT!

Le système n'est pas étanche. Possibilité de fuite de gaz. Blessures physiques causées par les gaz qui s'échappent.

- ▶ Toujours garder les vannes ouvertes lorsqu'elles ne sont pas utilisées.
- ▶ Assurer une ventilation adéquate.
- ▶ Porter l'équipement de protection nécessaire

- ▶ Le bouchon s'adapte étanche à la fermeture sur des ouvertures d'un diamètre de 30 à 70 mm.



Ⓐ Ø 30 - 50 mm

Ⓑ Ø 40 - 60 mm

Ⓒ Ø 50 - 70 mm

Fourniture

10 x	Tube de transporte, desechable	①
1 x	Tapón universal, tres piezas	②
1 x	Balle de pompe	④
1 x	Cortador	③

- ▶ Contrôler l'intégralité de la livraison et si elle présente des dommages imputables au transport.
- ▶ Signaler immédiatement au transporteur/livreur les dommages de l'emballage.

Montage

1. Introduire le tube de refoulement ① dans le bouchon universel ② (ouverture "Rohr 12 mm") et le pousser vers la sortie.

REMARQUE!

Si nécessaire ajuster le bouchon au diamètre ouverte du récipient.

- ▶ Lorsque vous utilisez les trois parties (Ⓐ, Ⓑ et Ⓒ) détacher Ⓑ et Ⓒ légèrement de la partie Ⓐ afin de pousser le tube de refoulement.

2. Déterminer la longueur du tube de refoulement en fonction de la hauteur du récipient et raccourcir légèrement en biais le tube de refoulement ① à l'aide d'un trancheur ③ formant un angle avec le fond du récipient.

REMARQUE!

Si nécessaire, raccourcir la sortie du tube de refoulement ① à la longueur souhaitée à l'aide d'un trancheur ③.

3. Introduire le tube de refoulement ① avec le bouchon universel ② dans le récipient et l'enfoncer fermement.
4. Introduire la balle de la pompe ④ dans le bouchon universel ② (ouverture „Pumpe“).

⚠ AVERTISSEMENT!

Pulvérisation de liquide sous haute pression.
 ▶ Les tuyaux flexibles et les raccords doivent être irrécusables.
 ▶ S'assurer d'une installation correcte.

5. Fermer la valve d'arrêt ⑤ (en poussant le levier loin du flexible de connexion).

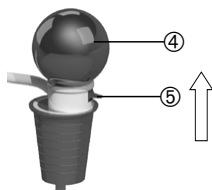

Transvasement sûr

1. Positionner le coude de sortie sur le récipient de transvasement.
2. Actionner la balle de pompe ④ et établir une surpression. Le liquide commence à s'écouler.
3. Pour terminer le transvasement, ouvrir la valve

d'arrêt ⑤ (en poussant le levier vers le flexible de connexion) et laisser la surpression s'échapper.

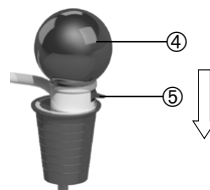

⚠ AVERTISSEMENT!

Récipient sous pression en permanence. Blessure corporelle par des restes de liquides dans l'appareil qui s'écoulent.
 ▶ Laisser l'air en excès s'échapper complètement du récipient.
 ▶ Après la réduction de pression, vidanger complètement le liquide restant dans le coude de sortie.

REMARQUE!

La valve d'arrêt n'est pas appropriée pour doser précisément.

Fin du transvasement et démontage

1. Retirer la balle de pompe ④ du bouchon universel ②.
2. Retirer avec précaution le bouchon universel ② avec le tube de refoulement ① du récipient.
3. Couper le tube de refoulement ① directement sous le bouchon universel ② à l'aide d'un trancheur ③.
4. Retirer l'extrémité supérieure du tube de refoulement ① du bouchon universel ② et l'éliminer correctement avec l'extrémité inférieure.

Résolution des pannes

Problème	Résolution des pannes
L'appareil ne génère pas de surpression	1. Valve d'arrêt est ouverte. 2. L'appareil n'est pas connecté de manière étanche avec le récipient.
L'appareil ne refoule pas de liquide	1. L'appareil n'est pas connecté de manière étanche avec le récipient. 2. Le tube montant ne dépasse pas dans le liquide à transvaser. 3. Le tube de refoulement n'est pas coupé en biais à la hauteur du fond du réservoir.

Accessoires

Type	Spécification	Nombre	Réf. art
Tubes de refoulement PE à usage unique	Pour Pompe OTAL®, à usage unique	10	5000-8000

D'autres accessoires sont disponibles sous www.buerkle.de

Общие положения о технике безопасности

- ▶ Перед применением внимательно ознакомьтесь с данной инструкцией по эксплуатации.
- ▶ Храните эту инструкцию по эксплуатации в месте, доступном для всех пользователей.
- ▶ Несоблюдение требований инструкции по эксплуатации влечёт за собой аннулирование гарантийных условий в отношении изделия и может стать причиной значительного травматизма и материального ущерба.
- ▶ Этот прибор разрешается использовать только квалифицированному персоналу.

Указания по технике безопасности перед началом эксплуатации

- ▶ Принимайте во внимание данные производителя и указания по технике безопасности в отношении переливаемого материала.
- ▶ Повреждение дыхательных путей и прочих внутренних органов из-за воздействия газообразных субстанций. Перекачку материала следует осуществлять только в вентилируемых помещениях или при наличии подходящей разливной системы.
- ▶ Применяйте прибор только с учётом прочности материала и разрешённого назначения. Любой иной вид использования влечёт за собой соответствующие последствия для гарантийных обязательств.

⚠ ПРЕДОСТЕРЕЖЕНИЕ!

Устройство не подходит для отбора проб легковоспламеняющихся/взрывоопасных жидкостей.

- ▶ Применяйте прибор только с учётом прочности материала и разрешённого назначения.

УКАЗАНИЕ!

Перед использованием продукт должен быть очищен в соответствии с требованиями вашего (валидированного) процесса очистки.

- ▶ Ручная очистка должна проводиться в зоне очистки/дезинфекции и в соответствии с соблюдением правил охраны труда.
- ▶ Принимайте во внимание химическую устойчивость материалов.

Правила техники безопасности при использовании и после использования прибора

- ▶ Прибор генерирует избыточное давление. Вероятный травматизм из-за вытекающих жидкостей.
- ▶ Прибор не предназначен для чистки в посудомоечной машине.

Конструкция и принцип действия

- ▶ Одноразовые подающие трубки изготовлены из ПЭ и универсальная пробка из ПВХ.
- ▶ Устройство подходит для перекачки водянистых и маловязких жидкостей с вязкостью до 500 мПа·с.
- ▶ Устройство можно использовать в диапазоне температур от 0 до 40 °С.

⚠ ПРЕДОСТЕРЕЖЕНИЕ!

Система не закрывается герметично. Возможна утечка газа. Телесные повреждения, вызванные утечкой газов.

- ▶ В неиспользуемом состоянии всегда держите клапаны открытыми.
- ▶ В неиспользуемом состоянии всегда держите клапаны открытыми.
- ▶ Пользуйтесь необходимыми средствами индивидуальной защиты.

- ▶ Пробка плотно одевается на ёмкости с диаметром горлышка от 30 до 70 мм.

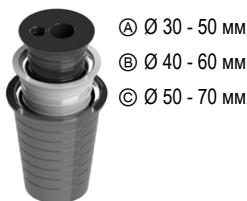

Ⓐ Ø 30 - 50 мм

Ⓑ Ø 40 - 60 мм

Ⓒ Ø 50 - 70 мм

Комплект поставки

10 x	Подающая трубка, одноразовая	①
1 x	Универсальная пробка, трёхкомпонентная	②
1 x	Насосная груша	④
1 x	Нож	③

- ▶ Проверьте поставку на комплектность и отсутствие повреждений.
- ▶ О нарушениях упаковки следует незамедлительно уведомлять экспедитора / поставщика.

Монтаж

1. Вставьте подающую трубку ① в универсальную пробку ② (отверстие "Rohr 12 mm") и протолкните ее до сливной части.

УКАЗАНИЕ!

При необходимости настройте универсальную пробку на диаметр отверстия ёмкости

- ▶ При использовании всех трех частей (Ⓐ, Ⓑ и Ⓒ) немного разведите Ⓑ и Ⓒ от части Ⓐ, чтобы протолкнуть подающую трубку.

- Определите длину подающей трубки на основании высоты ёмкости и с помощью ножа ③ слегка укоротите подающую трубку ① под углом к дну ёмкости.

УКАЗАНИЕ!

При необходимости укоротите сливную часть подающей трубки ① с помощью ножа ③ до желаемой длины.

- Вставьте подающую трубку ① вместе с универсальной пробкой ② в ёмкость и плотно вдавите ее.
- Вставьте насосную грушу ④ в универсальную пробку ② (отверстие «Pump»).

⚠ ПРЕДОСТЕРЕЖЕНИЕ!

Разбрызгивание жидкости под высоким давлением.

- ▶ Шланги и соединения должны быть исправными.
- ▶ Убедитесь в правильности установки.

- Закройте запорный клапан ⑤ (нажатием рычага в направлении от соединительного шланга).

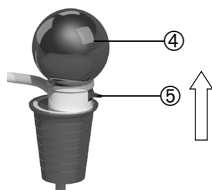

Безопасный розлив

- Удерживайте сливную трубку над заполняемой тарой.
- Прокачивайте насосная груша ④ и создайте повышенное давление. Жидкость течет.
- Для завершения процесса переливания откройте запорный клапан ⑤ (нажатием рычага в направлении

к соединительному шлангу) и дайте избыточному давлению покинуть ёмкость.

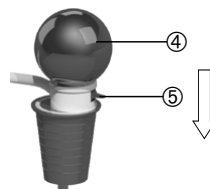

⚠ ПРЕДОСТЕРЕЖЕНИЕ!

Тара находится под давлением. Травматизм из-за вытекающей жидкости в приборе.

- ▶ Дайте избыточному воздуху полностью стравиться из тары.
- ▶ После снижения давления полностью слейте оставшуюся жидкость из сливной трубки.

УКАЗАНИЕ!

С помощью запорного клапана точная дозировка не возможна.

Завершение розлива и демонтаж

- Снимите насосная груша ④ с универсальной пробки ②.
- Осторожно снимите с ёмкости универсальную пробку ② вместе с подающей трубкой ①.
- Отрежьте подающую трубку ① непосредственно под универсальной пробкой ② с помощью ножа ③.
- Извлеките верхний конец подающей трубки ① из универсальной пробки ② и утилизируйте его надлежащим образом вместе с нижним концом.

Устранение неполадок

Проблема	Устранение
Прибор не генерирует избыточное давление	<ol style="list-style-type: none"> Запорный клапан открыт. Прибор соединён с тарой не герметично.
Прибор не качает жидкость	<ol style="list-style-type: none"> Прибор соединён с тарой не герметично. Погружная трубка не погружена в разливаемую жидкость. Подающая трубка не обрезана под углом на уровне дна ёмкости.

Аксессуары

Тип	Спецификация	Количество	№ артикула
Переливные трубки из ПЭ, одноразовая	для одноразового насоса OTAL®	10	5000-8000

Дополнительные аксессуары Вы можете найти на сайте www.buerkle.de

Detailgrafik

Detailed diagram | Imagen detallada | Graphique détaillé | Детальное изображение

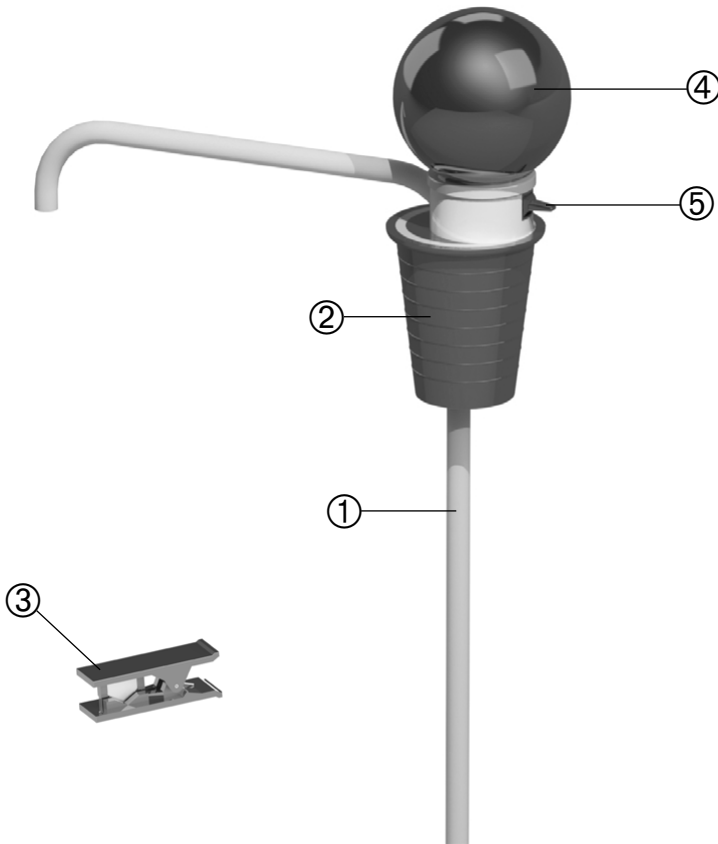

Nr.	Deutsch	English	Español	Français	Русский
①	Förderrohr	Delivery tube	Tubo de transporte	Tube de refoulement	Подающая трубка
②	Universalstopfen	Universal bung	Tapón universal	Bouchon universel	Универсальная пробка
③	Abschneider	Cutter	Cortador	Trancheur	Нож
④	Pumpenball	Pump ball	Pelota de bombeo	Balle de pompe	Насосная груша
⑤	Stopventil	Stop-valve	Válvula de cierre	Valve d'arrêt	Запорный клапан