

**Bürkle GmbH**

Rheinauen 5 | D - 79415 Bad Bellingen  
Telefon +49 (0) 76 35 8 27 95-0  
Telefax +49 (0) 76 35 8 27 95-31  
info@buerkle.de | www.buerkle.de

Pumpen | Probenehmer | Laborbedarf  
für Labor, Industrie und Wissenschaft

Pumps | Sampling | Plastic Labware  
for Laboratory, Industry, Science



## Gebrauchsanleitung

Directions for use | Instrucciones para el uso | Instruction d'emploi | Инструкция по пользованию



Art.-Nr. 5005-4000

### OTAL® Handpumpe Edelstahl

OTAL® hand pump made of stainless steel

Bomba manual de acero inoxidable OTAL®

Pompe à main OTAL® inox

Ручной насос „ОТАЛ“, нержавеющая сталь

## Allgemeine Sicherheitsbestimmungen

- ▶ Diese Gebrauchsanleitung vor Gebrauch sorgfältig lesen.
- ▶ Diese Gebrauchsanleitung für alle Benutzer zugänglich aufbewahren.
- ▶ Nichtbeachtung der Gebrauchsanleitung löst die Garantiebedingungen für das Produkt und kann zu schweren Personen- und Sachschäden führen.
- ▶ Das Gerät darf nur von qualifiziertem Fachpersonal benutzt werden.

## Sicherheitshinweise vor Gebrauch

- ▶ Herstellerangaben und Sicherheitshinweise des abzufüllenden Mediums beachten.
- ▶ Schädigung der Atemwege und anderer Organe durch ausgasende Medien. In belüfteten Räumen oder unter geeignetem Abzug abfüllen.
- ▶ Das Gerät nur im Rahmen der Materialbeständigkeit und bestimmungsgemäß verwenden. Jede andere Art der Verwendung wirkt sich auf Gewährleistung/ Garantie aus.

### **! WARNUNG!**

Das Gerät ist nicht für leicht entzündliche oder explosive Flüssigkeiten geeignet.

- ▶ Das Gerät nur im Rahmen der Materialbeständigkeit und bestimmungsgemäß verwenden.

### **HINWEIS!**

Vor Gebrauch muss der Artikel im Umfang ihres (validierten) Reinigungsprozesses gereinigt werden.

- ▶ Maßnahmen der manuellen Reinigung müssen im Reinigungs-/Desinfektionsbereich und unter Beachtung des Arbeitsschutzes durchgeführt werden.
- ▶ Materialbeständigkeit beachten.

## Sicherheitshinweise während und nach Gebrauch

- ▶ Das Gerät erzeugt Überdruck. Mögliche Körperverletzung durch austretende Flüssigkeiten.
- ▶ Das Gerät ist nicht für die Spülmaschine geeignet.

## Aufbau und Funktion

- ▶ Das Gerät besteht aus einem Steigrohr mit Auslaufbogen aus Edelstahl (1.4301) und einem Universal-Stopfen aus PVC.
- ▶ Das Gerät ist zum Abfüllen dünnflüssiger bis niedrig viskoser Flüssigkeiten geeignet.

- ▶ Der Stopfen kann auf Gebindedurchmesser von 30 - 70 mm Durchmesser dichtschießend aufgesetzt werden.

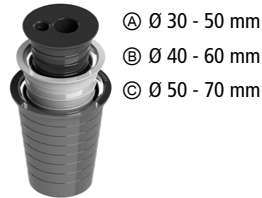

- ▶ Das Gerät ist wartungsfrei.

Schäden an der Verpackung umgehend beim Spediteur/ Lieferant anzeigen.

## Montage

1. Teleskop-Steigrohr ① komplett ausziehen.
2. Steigrohr ① und Universal-Stopfen ② in das Gebinde einführen und dichtschießend einpressen.
3. Gegebenenfalls den Universal-Stopfen an den Öffnungsdurchmesser des Behälters anpassen.
4. Handpumpenball ④ in den Stopfen einstecken.
5. Stopventil ⑤ schließen (Hebel nach oben drücken).

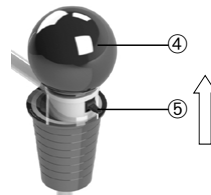

## Sicheres Abfüllen

1. Auslaufbogen über Abfüllbinde positionieren.
2. Handpumpenball betätigen und Überdruck herstellen. Jetzt fließt Flüssigkeit.
3. Zum Beenden des Abfüllvorgangs das Stopventil öffnen (Hebel nach unten drücken) und Überdruck entweichen lassen.

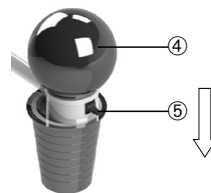

**HINWEIS!**

Ein exaktes Dosieren ist über das Stopventil nicht möglich.

**Abfüllen beenden und Demontage****VORSICHT!**

Gebinde steht unter Druck. Körperverletzung durch austretende Flüssigkeitsreste im Gerät.

► Gerät langsam von Gebinde abnehmen.

1. Handpumpenball vom Stopfen abnehmen.
2. Gerät vorsichtig von Gebinde abnehmen.
3. Gerät mit pH-neutraler Flüssigkeit spülen.

**Fehlerbehebung**

Problem	Fehlerbehebung
Gerät erzeugt keinen Überdruck	<ol style="list-style-type: none"><li>1. Stopventil ist geöffnet.</li><li>2. Gerät ist nicht dichtschießend mit dem Gebinde verbunden.</li></ol>
Gerät fördert keine Flüssigkeit	<ol style="list-style-type: none"><li>1. Gerät ist nicht dichtschießend mit dem Gebinde verbunden.</li><li>2. Steigrohr ragt nicht in die abzufüllende Flüssigkeit.</li></ol>

### General safety requirements

- ▶ Read these directions for use carefully before using.
- ▶ Keep these directions for use where they will be accessible for all users.
- ▶ Failure to comply with the directions for use shall render all warranty conditions null and void and may lead to personal injury and material damage.
- ▶ The instrument must only be used by qualified skilled employees.

### Safety instructions before using

- ▶ Follow the manufacturer's instructions and safety instructions of the medium you are filling.
- ▶ Damage to the respiratory tract and other organs due to off-gassing media. Fill only in ventilated rooms or under a suitable exhaust hood.
- ▶ The instrument must only be used within the confines of applicable material resistance and for its designated purpose. Any other type of use will affect the warranty/guarantee.

#### **⚠ WARNING!**

The instrument is not suitable for highly flammable or explosive liquids.

- ▶ The instrument must only be used within the confines of applicable material resistance and for its designated purpose.

#### **NOTE!**

Before using, the instrument has to be cleaned to the extent of your (validated) cleaning process.

- ▶ Measures of manual cleaning have to be carried out in the cleaning/disinfection area and under consideration of occupational health and safety.
- ▶ Pay attention to the material resistance.

### Safety instructions during and after use

- ▶ The instrument generates overpressure. Possible bodily injury due to escaping liquids.
- ▶ The instrument is not suitable for cleaning in a dishwasher.

### Layout and function

- ▶ The instrument consists of a riser pipe with discharge tube made of stainless steel 1.4301/AISI 304 and a universal bung made of PVC.
- ▶ The instrument is suitable to fill off highly fluid and low-viscosity liquids.

- ▶ The bung fits onto container openings with a diameter of 30 to 70 mm forming an airtight seal.

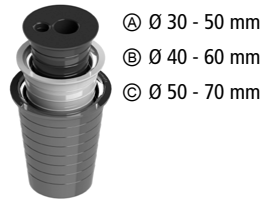

- ▶ The instrument is maintenance-free.

Point out any damage in the packaging to the freight forwarder/supplier immediately.

### Assembly

1. Pull out the telescopic riser pipe ① completely.
2. Guide the riser pipe ① with the universal bung ② into the container to form an airtight seal.
3. If necessary adjust the universal bung to the opening diameter of the container.
4. Plug the hand pump ball ④ into the bung.
5. Close the stop-valve ⑤ (push the lever upwards).

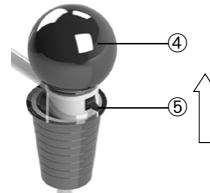

### Safe filling

1. Hold the discharge tube above the filling container.
2. Activate the hand pump ball and generate overpressure. Liquid starts to flow.
3. To complete the filling process open the stop-valve (push the lever downwards) and allow the overpressure to escape.

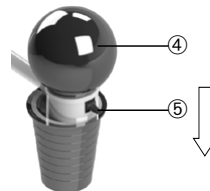

**NOTE!**

The stop-valve is not suitable for precise dosing.

**Completing filling and dismounting****CAUTION!**

The container is under pressure. Bodily injury due to escaping liquid.

► Slowly remove the instrument from the container.

1. Remove the hand pump ball from the bung.
2. Carefully remove the instrument from the container.
3. Rinse the instrument with a pH-neutral fluid.

**Troubleshooting**

Problem	To eliminate the error
The instrument does not generate an overpressure	<ol style="list-style-type: none"> <li>1. Stop-valve is opened.</li> <li>2. The instrument is not connected with the container to form a seal.</li> </ol>
Instrument is not pumping any liquid	<ol style="list-style-type: none"> <li>1. The instrument is not connected with the container to form a seal.</li> <li>2. The riser pipe does not extend into the liquid being filled.</li> </ol>

## Normas de seguridad generales

- ▶ Lea detenidamente este manual de uso antes de utilizar el aparato.
- ▶ Guarde el manual de uso en un lugar accesible para todos los usuarios.
- ▶ El incumplimiento del manual de uso invalidará las condiciones de garantía del producto y puede provocar daños materiales y lesiones personales graves.
- ▶ El aparato únicamente debe ser utilizado por personal especializado cualificado.

## Indicaciones de seguridad previas al uso del aparato

- ▶ Respete las especificaciones y las indicaciones de seguridad del fabricante de la sustancia que se quiere llenar.
- ▶ Los vapores de las sustancias pueden provocar daños en las vías respiratorias y en otros órganos. Realice el trasiego únicamente en un lugar bien ventilado o debajo de un sistema de extracción adecuado.
- ▶ El aparato únicamente se debe utilizar respetando la resistencia de los materiales y el uso previsto. Cualquier otro tipo de uso invalidará la garantía.

### ⚠ ¡ADVERTENCIA!

El instrumento no es adecuado para el trasvase de líquidos altamente inflamables o explosivos.

- ▶ El aparato únicamente se debe utilizar respetando la resistencia de los materiales y el uso previsto.

### ¡NOTA!

Antes de utilizar, limpiar el aparato según el protocolo de validación de limpieza establecido.

- ▶ Las medidas de limpieza manual, han de ser llevadas a cabo en las zonas de limpieza/desinfección y teniendo en consideración las reglas de seguridad y salud en el trabajo.
- ▶ Tener en cuenta las resistencias químicas.

## Indicaciones de seguridad durante y después de utilizar el aparato

- ▶ El aparato genera sobrepresión. Riesgo de lesiones personales debido a la salida de líquidos.
- ▶ El aparato no es apto para lavavajillas.

## Diseño y funcionamiento

- ▶ El aparato consiste en un tubo sifónico con un tubo de descarga hecho de acero inoxidable 1.4301/AISI 304 y un tapón universal de PVC.
- ▶ El aparato es apropiado para el trasvase de líquidos fluidos y ligeramente viscosos.
- ▶ El tapón se adapta a aberturas de recipientes con un diámetro de 30 - 70 mm.

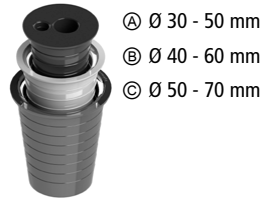

- ▶ El aparato no requiere mantenimiento.

Cualquier daño en el embalaje debe notificarse inmediatamente al transportista/proveedor.

## Montaje

1. Extienda el tubo telescópico ① completamente.
2. Coloque el tubo sifónico ① con el tapón universal ② en el contenedor y presionar hasta cerrar herméticamente.
3. En caso necesario, adaptar el tapón universal a la abertura del contenedor.
4. Inserte la bola del accionamiento manual ④ en el tapón.
5. Cierre la válvula de cierre ⑤ y empuje la palanca hacia arriba.

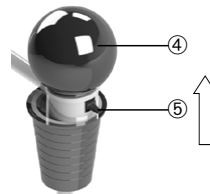

## Trasiego seguro

1. Sostenga el tubo de descarga por encima del recipiente de llenado.
2. Accione el fuelle de pie para generar sobrepresión. El líquido comienza a fluir.

3. Para completar el trasvase, abra la válvula de cierre (presione la palanca hacia abajo) y deje que salga la sobrepresión de aire.

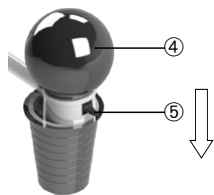

**¡NOTA!**

La válvula de cierre no es adecuada para la dosificación precisa.

### Finalización del trasiego y desmontaje

**¡PRECAUCIÓN!**

El recipiente está presurizado. Riesgo de lesiones personales debido a la salida de restos de líquido del aparato.

- ▶ Desenrosque cuidadosamente el aparato del recipiente.

1. Retire la bola de accionamiento manual del tapón.
2. Extraiga cuidadosamente el aparato del recipiente.
3. Lave el aparato con una solución líquida con pH neutro.

### Solución de problemas

Problema	Solución
El aparato no genera sobrepresión	<ol style="list-style-type: none"> <li>1. La válvula de cierre está abierta.</li> <li>2. El aparato no está conectado herméticamente al recipiente.</li> </ol>
El aparato no transporta líquido	<ol style="list-style-type: none"> <li>1. El aparato no está conectado herméticamente al recipiente.</li> <li>2. El tubo sifónico no penetra en el líquido a trasegar.</li> </ol>

## Dispositions de sécurité générales

- ▶ Lire attentivement les présentes instructions de service avant utilisation.
- ▶ Conserver les présentes instructions de service à portée de main pour tous les utilisateurs.
- ▶ Un non-respect des instructions de service rend caduque les conditions de garantie pour le produit et peut avoir pour conséquence des blessures et des dommages matériels graves.
- ▶ Seul un personnel compétent qualifié est habilité à utiliser l'appareil.

## Consignes de sécurité avant l'utilisation

- ▶ Respecter les indications du fabricant et les consignes de sécurité du fluide à remplir.
- ▶ Atteinte des voies respiratoires et d'autres organes par des dégagements de gaz. Remplir uniquement dans des locaux ventilés ou sous une extraction adaptée.
- ▶ Utiliser l'appareil uniquement dans le cadre de la résistance du matériau et conformément à la destination. Tout autre type d'utilisation affecte la garantie légale/commerciale.

### **⚠ AVERTISSEMENT!**

L'appareil n'est pas approprié pour des liquides facilement inflammables ou déflagrants.

- ▶ Utiliser l'appareil uniquement dans le cadre de la résistance du matériau et conformément à la destination.

### **REMARQUE!**

Avant l'utilisation, l'appareil doit être nettoyé selon la conformité de votre processus de nettoyage validé.

- ▶ Des mesures de nettoyage manuel doivent être effectuées dans la zone de nettoyage/désinfection et en respectant les consignes de sécurité du travail.
- ▶ Respecter les résistances chimiques.

## Consignes de sécurité pendant et après utilisation

- ▶ L'appareil génère une surpression. Possible blessure corporelle par des liquides qui s'écoulent.
- ▶ L'appareil n'est pas approprié pour le lave-vaisselle.

## Structure et fonction

- ▶ L'appareil est composé d'un tube montant en acier inoxydable V2A (1.4301) et d'un bouchon universel en PVC.
- ▶ L'appareil est approprié pour le transvasement de liquides fluides et peu visqueux.
- ▶ Le bouchon s'adapte étanche à la fermeture sur des ouvertures d'un diamètre de 30 à 70 mm.

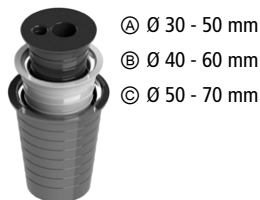

- ▶ L'appareil est sans entretien.

Signaler immédiatement au transporteur/livreur les dommages de l'emballage.

## Montage

1. Dégager le tube télescopique ① complètement.
2. Placer le tube montant ① et le bouchon universel ② hermétiquement dans le récipient.
3. Si nécessaire ajuster le bouchon au diamètre ouvert du récipient.
4. Insérer la balle de pompe ④ dans le bouchon.
5. Fermer la valve d'arrêt ⑤ (en poussant le levier vers le haut).

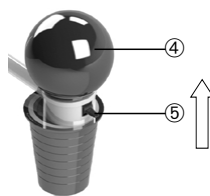

## Transvasement sûr

1. Positionner le coude de sortie sur le récipient de transvasement.
2. Actionner la balle de pompe et établir une surpression. Le liquide commence à s'écouler.



3. Pour terminer le transvasement, ouvrir la valve d'arrêt (en poussant le levier vers le bas) et laisser la surpression s'échapper.

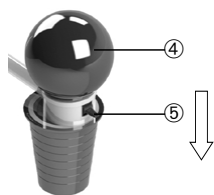

**REMARQUE!**

La valve d'arrêt n'est pas appropriée pour doser précisément.

**Fin du transvasement et démontage**

**ATTENTION!**

Récipient sous pression en permanence. Blessure corporelle par des restes de liquides dans l'appareil qui s'écoulent.

- ▶ Enlever l'appareil lentement du récipient.

1. Retirer la balle de pompe du bouchon.
2. Enlever l'appareil avec précaution du récipient.
3. Rincer l'appareil avec un liquide au pH neutre.

**Résolution des pannes**

Problème	Résolution des pannes
L'appareil ne génère pas de surpression	<ol style="list-style-type: none"> <li>1. Valve d'arrêt est ouverte.</li> <li>2. L'appareil n'est pas connecté de manière étanche avec le récipient.</li> </ol>
L'appareil ne refoule pas de liquide	<ol style="list-style-type: none"> <li>1. L'appareil n'est pas connecté de manière étanche avec le récipient.</li> <li>2. Le tube montant ne dépasse pas dans le liquide à transvaser.</li> </ol>

## Общие положения о технике безопасности

- ▶ Перед применением внимательно ознакомьтесь с данной инструкцией по эксплуатации.
- ▶ Храните эту инструкцию по эксплуатации в месте, доступном для всех пользователей.
- ▶ Несоблюдение требований инструкции по эксплуатации влечёт за собой аннулирование гарантийных условий в отношении изделия и может стать причиной значительного травматизма и материального ущерба.
- ▶ Этот прибор разрешается использовать только квалифицированному персоналу.

## Указания по технике безопасности перед началом эксплуатации

- ▶ Принимайте во внимание данные производителя и указания по технике безопасности в отношении переливаемого материала.
- ▶ Повреждение дыхательных путей и прочих внутренних органов из-за воздействия газообразных субстанций. Перекачку материала следует осуществлять только в вентилируемых помещениях или при наличии подходящей разливной системы.
- ▶ Применяйте прибор только с учётом прочности материала и разрешённого назначения. Любой иной вид использования влечёт за собой соответствующие последствия для гарантийных обязательств.

### **!** ПРЕДОСТЕРЕЖЕНИЕ!

Устройство не подходит для отбора проб легковоспламеняющихся/взрывоопасных жидкостей.

- ▶ Применяйте прибор только с учётом прочности материала и разрешённого назначения.

### **УКАЗАНИЕ!**

Перед использованием продукт должен быть очищен в соответствии с требованиями вашего (валидированного) процесса очистки.

- ▶ Ручная очистка должна проводиться в зоне очистки/дезинфекции и в соответствии с соблюдением правил охраны труда.
- ▶ Принимайте во внимание химическую устойчивость материалов.

## Правила техники безопасности при использовании и после использования прибора

- ▶ Прибор генерирует избыточное давление. Вероятный травматизм из-за вытекающих жидкостей.
- ▶ Прибор не предназначен для чистки в посудомоечной машине.

## Конструкция и принцип действия

- ▶ Устройство состоит из погружной и сливной трубки из нержавеющей стали V2A (1.4301) и из универсальной пробки из ПВХ.
- ▶ Устройство подходит для розлива водянистых и маловязких жидкостей.
- ▶ Пробка плотно одевается на ёмкости с диаметром горлышка от 30 до 70 мм.



- ▶ Прибор не требует технического обслуживания.

О нарушениях упаковки следует незамедлительно уведомлять экспедитора / поставщика.

## Монтаж

1. Полностью выдвините погружную телескопическую трубку ①.
2. Погрузите погружную трубку ① и универсальную пробку ② в ёмкость и плотно надавите.
3. При необходимости настройте универсальную пробку на диаметр отверстия ёмкости.
4. Вставьте насосную грушу ④ в пробку.
5. Закройте запорный клапан ⑤ (нажатием рычага вверх).

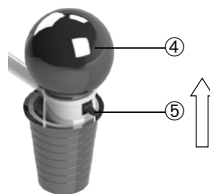

## Безопасный розлив

1. Удерживайте сливную трубку над заполняемой тарой.
2. При помощи сжатия мяча ручного насоса создайте повышенное давление. Жидкость течет.

3. Для завершения процесса переливания откройте запорный клапан (нажатием рычага вниз) и дайте избыточному давлению покинуть ёмкость.

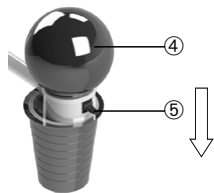

#### УКАЗАНИЕ!

С помощью запорного клапана точная дозировка не возможна.

#### Завершение розлива и демонтаж

##### ОСТОРОЖНО!

Тара находится под давлением. Травматизм из-за вытекающей жидкости в приборе.

► Медленно удалите устройство с тары.

1. Снимите насосную грушу с пробки.
2. Осторожно снимите устройство с ёмкости.
3. Промойте прибор рН-нейтральной жидкостью.

#### Устранение неполадок

Проблема	Устранение
Прибор не генерирует избыточное давление	<ol style="list-style-type: none"> <li>1. Запорный клапан открыт.</li> <li>2. Прибор соединён с тарой не герметично.</li> </ol>
Прибор не качает жидкость	<ol style="list-style-type: none"> <li>1. Прибор соединён с тарой не герметично.</li> <li>2. Погружная трубка не погружена в разливаемую жидкость.</li> </ol>

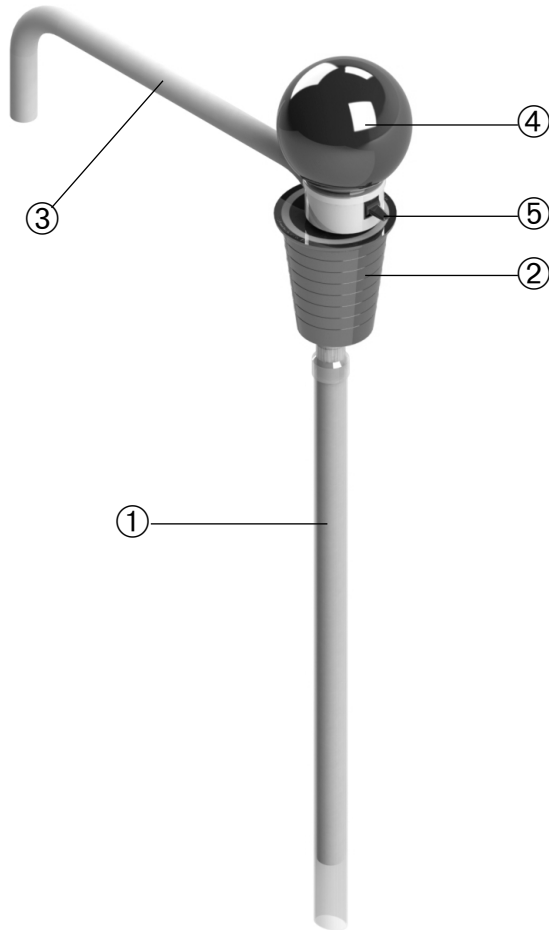

Nr.	Deutsch	English	Español	Français	Русский
①	Steigrohr	Riser pipe	Tubo sifónico	Tube montant	Подающая трубка
②	Universal-Stopfen	Universal bung	Tapón universal	Bouchon universel	Универсальная пробка
③	Auslaufbogen	Discharge tube	Tubo de descarga	Coude de sortie	Сливная трубка
④	Handpumpenball	Hand pump ball	Bola accionamiento manual	Balle de pompe	Насосная груша
⑤	Stopventil	Stop-valve	Válvula de cierre	Valve d'arrêt	Запорный клапан