



*Разливочная техника
Тробоотборники
Лабораторное
оборудование*

для лабораторий, промышленности
и науки

2022



5378-1011

STERILE P

LOT 191028E1

5378-1012

LOT

190180ME153781012



Sterling Standlip



www.burkle

Что нового?



«Новартос» (Novartos)
со страницы 70



Стакан из нержавеющей
стали, удлиненный – стр. 97



Одноразовые воронки для
жидкостей – со страницы 132



Одноразовые воронки для
порошков – со страницы 132



Скребок из нержавеющей
стали – стр. 150



Кювета из нержавеющей
стали, мелкая – стр. 218



Кювета из нержавеющей
стали, глубокая – стр. 218



Лоток из нержавеющей стали
стр. 220

Свяжитесь с нами через онлайн-чат или WhatsApp!

У Вас есть вопросы о нашей продукции или относительно Вашего заказа?

Свяжитесь прямо через чат с сотрудниками нашего отдела продаж!

В отношении всех заказов находят применение наши общие условия заключения сделок, с которыми Вы можете ознакомиться в интернете на сайте www.buerkle.de, а также и распечатать этот документ.



+49 7635 8 27 95-0



+49 7635 8 27 95-31



Bürkle GmbH
Rheinauen 5 | 79415 Bad Bellingen



info@buerkle.de



www.buerkle.de/ru



facebook.com/buerkle.de



linkedin.com/company/buerkle-gmbh



twitter.com/buerklegmbH



instagram.com/buerklegmbh



buerkle.de/videos



Свяжитесь с нами через WhatsApp!
+49 176 29947486



Чат или видеочат в реальном времени:
www.buerkle.de/ru/chat



Содержание

2

Разливочная техника

Насосы для емкостей, насосы для канистр, насосы для контейнеров, насосы для бочек, система для отбора растворителей, бочковые соединения, резьбовые адаптеры, электрические насосы, спускные краны, краны для бочек, шаровые краны, дозирующие насосы

56

Пробоотборники

Пробоотбор сыпучих материалов, пробоотбор вязких материалов, пробоотбор жидкости, пробоотборники для фармацевтики, одноразовый и стерильный пробоотбор, отбор проб льда и мяса, отбор проб грунта

168

Ёмкости

Бутыли, бутыли-пульверизаторы, бутыли-промывалки и бутыли с капельным дозатором, контейнеры, канистры, ёмкости с широким горлышком, ёмкости для хранения, штабелирования, баки, большие емкости, защитные емкости

212

Оборудование для лабораторий и промышленных предприятий

Лотки, подносы, чашки, ведра, стенды для сушки лабораторной посуды, титровальная бюретка, дозаторы, воронки, градуированные мензурки, пипетки, работа с пипетками, шланги, датчики потока, соединители для трубок, зажимы для трубок, клапаны, соединители для трубок, резьбовые фитинги, техника безопасности, вспомогательное оборудование

Содержание разливочная техника



- 6 – 14 Насосы для ёмкостей, насосы для канистр
- 15 – 23 Насосы для бочек
- 15 – 17 Бочковые насосы для кислот и щелочей
- 18 – 23 Насосы для легковоспламеняющихся жидкостей
- 25 – 27 Принадлежности для бочковых насосов и насосов для ёмкостей
- 26 – 27 Бочковые соединения, резьбовые адаптеры
- 31 Сифон с шаровым краном
- 32 – 39 Электрические насосы
- 38 – 39 Насосы с двойной диафрагмой, магнитный центробежный насос, компрессор «Эйрджет» (Airjet)
- 40 – 49 Спускные краны, краны для бочек, шаровые краны, спускной кран IBC
- 50 – 55 Принадлежности, разливочная техника





Разливочная техника
Насосы, краны и насосы-дозаторы

Безопасность является главным приоритетом

Безопасность прежде всего!

Опасные жидкости нельзя переливать непосредственно из одной емкости в другую. В таких случаях даже использование воронок не обеспечивает необходимой степени защиты.

- ▶ Если жидкость прольется на пол, Вы можете поскользнуться и получить травму.
- ▶ При попадании на кожу жидкость может вызвать раздражение или привести к отравлению.
- ▶ Пары жидкости могут причинить вред здоровью.



Прежде всего необходимо обеспечить безопасность при перекачивании жидкостей из одной ёмкости в другую – от этого зависит Ваше здоровье!

Правильный выбор насоса для перекачивания опасных жидкостей поможет обеспечить безопасность и сохранить здоровье Ваших сотрудников, и тем самым очень быстро оправдает расходы на его покупку.

Как правильно выбрать насос

Для того, чтобы правильно подобрать насос, необходимо учитывать не только тип и размеры емкости, но и требуемую производительность насоса, а также его пригодность для работы с конкретным типом жидкости. Насос должен быть устойчив к действию перекачиваемой жидкости. Кроме того, в ряде случаев необходимо принимать во внимание те или иные нормативные документы по охране труда и защите окружающей среды.

Производительность насоса

Для перекачки жидкостей из крупных стационарных ёмкостей наилучшим образом подходят электрические насосы. Их высокая производительность помогает экономить время и снижать трудозатраты. В то же время, покупка мощного электрического насоса не всегда оправдана – ведь не всегда есть возможность подключить его к сети переменного тока, например, при проведении полевых и монтажных работ, а также в складских помещениях. Ручные насосы являются хорошей альтернативой электрическим тогда, когда нужно перелить небольшое количество жидкости. Для их работы не нужна сеть переменного тока. Кроме того, они характеризуются прекрасным соотношением цены и производительности. Компания Birkle предлагает широкий спектр ручной разливочной техники для перекачивания жидкостей из различных ёмкостей, канистр, бочек и цистерн.

Тип и размер емкостей

Насосы, работающие по принципу избыточного давления воздуха, подходят для перекачивания необходимого количества жидкости из канистр и закрытых емкостей. При работе насоса в ёмкости с помощью поршня того или иного типа закачивается воздух, создающий внутри избыточное давление, под действием которого жидкость поступает в погружную трубку насоса и вытекает наружу.

Насосы для бочек предназначены для перекачивания жидкостей из крупных бочек и открытых резервуаров. В ходе работы они всасывают жидкость внутрь себя, после чего выталкивают ее наружу. Насосы такого типа отличаются надежностью, простотой эксплуатации и высокой производительностью. Широкий выбор погружных трубок различной длины позволяет использовать такие насосы при работе со всеми стандартными емкостями для хранения жидкостей. Низкое расположение всасывающего клапана обеспечивает максимально полное извлечение жидкости из емкости.



Переходники для подключения насосов

В отличие от металлических бочек, имеющих, как правило, стандартную резьбу R2", пластиковые бочки не имеют стандартной резьбы. Существует два основных способа подключения насоса к бочке или ёмкости. Корпус насоса навинчивается на имеющуюся резьбу отверстия ёмкости. Возможно использование дополнительного адаптера. Универсальным решением является использование универсальных конических пробок для бочек.

Материалы

Наиболее удобными и надежными являются промышленные насосы, изготовленные из высококачественных материалов, таких, как полипропилен (ПП) для кислот и щелочей или нержавеющая сталь V2A (1.4301) для огнеопасных жидкостей. Во всех случаях мы рекомендуем использовать уплотнения из политетрафторэтилена (ПТФЭ). Насос должен быть изготовлен из материала, устойчивого к действию перекачиваемой жидкости. Весьма полезной во многих случаях может оказаться таблица с информацией о химической устойчивости различных материалов.



Вы не нашли здесь ответа на интересующий Вас вопрос?

Мы будем рады Вам помочь!

Звоните нам по телефону +49 7635 82795-0.

Или пишите по электронной почте на адрес info@buerkle.de.



Дополнительная информация по этому вопросу «Перекачивайте жидкости с соблюдением требований безопасности»: www.buerkle.de/ru/interesnoe/perekachivayte-zhidkosti

Насос «ОТАЛ» (OTAL®) для жидкостей | безопасность, быстрота и точность

Насосы «ОТАЛ» (OTAL®) представлены на рынке уже в течение 70 лет. Насосы хорошо известны и пользуются всеобщим признанием из-за удобства работы с ними.

Простота закупоривающей системы позволяет использовать насосы «ОТАЛ» (OTAL®) практически для всех типов общеупотребительных ёмкостей. Насос «ОТАЛ» (OTAL®) Mini позволяет переливать жидкость в ёмкости даже очень маленького объёма.

При работе насосов «ОТАЛ» (OTAL®) в непосредственный контакт с жидкостью вступает только переливная трубка, изготавливаемая из ПЭ, ПП, ПВХ или нержавеющей стали V2A (1.4301). Таким образом, насосы «ОТАЛ» (OTAL®) могут служить для перекачивания практически любых жидкостей. Возможность установки переливных трубок различного диаметра позволяют подобрать необходимую величину производительности насоса.

Существенным преимуществом ногового насоса «ОТАЛ» (OTAL®), особенно важным при перекачивании агрессивных жидкостей, является то, что в ходе работы обе руки остаются свободными.

- ▶ Можно выбрать ручной или ноговый насос «ОТАЛ» (OTAL®)
- ▶ Универсальная пробка для ёмкостей с диаметром горлышка от 30 до 70 мм
- ▶ Различные материалы трубок для работы с различными типами жидкостей: ПЭ, ПП, ПВХ или нержавеющая сталь V2A (1.4301)



Пробка должна сидеть плотно!

Насосы «ОТАЛ» (OTAL®) проверены временем и просты в использовании. Принцип их действия основан на выталкивании жидкости из контейнера под действием избыточного давления воздуха. Жидкость вытекает равномерно, без пульсаций. Весьма важно обеспечить газонепроницаемость соединения между насосом и контейнером. В насосах «ОТАЛ» (OTAL®) герметичность достигается за счет использования универсальной пробки, изготовленной из эластичного поливинилхлорида (ПВХ). Универсальная пробка состоит из трех частей: конического сердечника (1) и двух конических муфт (2 и 3), которые могут свободно перемещаться вдоль конического сердечника. Такая система позволяет обеспечить герметичность соединения насоса «ОТАЛ» (OTAL®) и ёмкостей с диаметром горлышка от 30 до 70 мм.



Соблюдайте указания по технике безопасности. Используйте средства защиты. См. стр. 51–55.

Одноразовые насосы «ОТАЛ» (OTAL®)



Применение

1. Вставьте подающую трубку в универсальную пробку и установите насосную грушу.
2. С небольшим скосом укоротите подающую трубку по высоте ёмкости.
3. Создайте давление с помощью насосной груши и произведите розлив.
4. Для замены подающей трубки её следует обрезать непосредственно под пробкой.
5. Нижний конец трубки необходимо сразу же утилизировать, а верхний – снять с универсальной пробки.
6. Установите новую трубку.



Насос «ОТАЛ» (OTAL®) с одноразовыми подающими трубками из ПЭ для однократного применения.

В насосах «ОТАЛ» (OTAL®) переливаемое вещество контактирует только с подающей трубкой.

Одноразовая подающая трубка легко и быстро заменяется после использования.

Обычные насосы многократного применения потенциально опасны тем, что могут загрязнить разливаемую жидкость, особенно в том случае, когда насос используется с различными материалами или ёмкостями и при этом не производится его квалифицированная очистка.

Компактный насос для ёмкостей предназначается для однократного использования. Таким образом полностью отпадает необходимость в трудозатратной и дорогостоящей очистке, а загрязнения полностью исключаются.

Цельную подающую трубку разливного насоса можно без труда обрезать прилагаемым ножом с учётом высоты ёмкости. Тем самым обеспечивается максимальная гибкость и гарантируется основательное опорожнение ёмкости. При необходимости можно обрезать и слив подающей трубки.

Одноразовый насос – это идеальное решение в том случае, когда требуется особая чистота, а также когда очистка затруднена или даже невозможна.

- ▶ Одноразовую подающую трубку из ПЭ, в упаковке по 10 шт., можно заказать дополнительно
- ▶ Одноразовые подающие трубки можно обрезать по желаемой длине
- ▶ С универсальными пробками из мягкого ПВХ для ёмкостей с диаметром горлышка от 30 до 70 мм
- ▶ Объем поставки: Насосная груша, универсальная пробка, нож и 10 одноразовых подающих трубок

1 Одноразовый ручной насос «ОТАЛ» (OTAL®)				
Производительн., прим.	Диаметр трубки мм	Глубина погружения см	№ арт.	
л/мин				
14	12	90	5005-8012	N4
2 Одноразовый ножной насос «ОТАЛ» (OTAL®)				
Производительн., прим.	Диаметр трубки мм	Глубина погружения см	№ арт.	
л/мин				
14	12	90	5000-8012	N4
Принадлежности				
Описание			№ арт.	
Переливные трубки из ПЭ, для одноразового насоса «ОТАЛ» (OTAL®), 10 штук			5000-8000	N4

Ручные насосы «ОТАЛ» (OTAL®)

При установке ручного насоса на горлышко ёмкости длина погружной телескопической трубки автоматически регулируется по глубине. Такая конструкция обеспечивает максимально полное перекачивание жидкости и позволяет использовать ручной насос с ёмкостями самых разных типов.

- ▶ Чрезвычайно компактные, занимают мало места
- ▶ Высокая производительность
- ▶ Оборудованы универсальными пробками из мягкого ПВХ для ёмкостей с диаметром горлышка от 30 до 70 мм

 **Внимание!** Принимайте во внимание «Информацию о химической устойчивости материалов»!



Ручные насосы «ОТАЛ» (OTAL®)



① Ручной насос «ОТАЛ» (OTAL®), ПП

Ручной насос «ОТАЛ» с переливными трубками из ПП, устойчивыми к действию растворов слабых кислот, оснований и моющих средств.

② Ручной насос «ОТАЛ» (OTAL®), ПВДФ

Ручной насос «ОТАЛ» с переливными трубками из ПВДФ, устойчивыми к действию растворов кислот и оснований. Не предназначен для работы с растворами сильных кислот-окислителей и щелочей. ПВДФ характеризуется более высокой химической устойчивостью по сравнению с ПП. Устойчив к действию хлорных отбеливателей.

③ Ручной насос «ОТАЛ» (OTAL®), нержавеющая сталь

Ручной насос «ОТАЛ» с переливными трубками из нержавеющей стали (1.4301) для работы с трудновоспламеняющимися жидкостями класса AIII (VbF). Для работы с коррозионно-активными веществами используйте насосы «ОТАЛ» из ПП или ПВДФ.

④ Ручной насос «ОТАЛ» (OTAL®), гибкая трубка и кран

Ручной насос «ОТАЛ» со сливной трубкой длиной 1,5 м из ПВХ и запорным краном из ПП/ПЭ. Переливная трубка изготовлена из ПП. Сливная трубка особенно удобна при заполнении ёмкостей, расположенных на некотором расстоянии.

⑤ Ручной насос «ОТАЛ» (OTAL®) Mini, ПП

Ручной насос «ОТАЛ» Mini (ПП) с переливными трубками из ПП и универсальной пробкой из мягкого ПВХ.

- ▶ Для небольших ёмкостей, идеально подходит для ёмкостей объёмом до 10 л
- ▶ Снабжены универсальными пробками для ёмкостей с диаметром горлышка от 20 до 36 мм

⑥ Насос для аккумуляторов «ОТАЛ»

Насос «ОТАЛ» для безопасного заполнения автомобильных аккумуляторов кислотой или дистиллированной водой.

- ▶ С закрывающим вентиляем
- ▶ С наконечником для точного дозирования

Ручной насос «ОТАЛ» (OTAL®)					
	Производительн., прим. л/мин	Диаметр трубки мм	Погружная трубка, материал	Глубина погружения см	№ арт.
①	14	12	ПП	70	5005-1200 N4
①	20	15	ПП	70	5005-1500 N4
①	26	18	ПП	70	5005-1800 N4
②	20	16	ПВДФ	70	5005-3000 N4

Ручной насос «ОТАЛ» (OTAL®)					
	Производительн., прим. л/мин	Диаметр трубки мм	Погружная трубка, материал	Глубина погружения см	№ арт.
③	26	18	V2A	90	5005-4000 N4
④	12	10	ПП/ПВХ	70	5005-6000 N4
⑤	4	10	ПП	45	5005-1000 N4
⑥	5	12	ПП/ПВХ	70	5005-7000 N4

Ножные насосы «ОТАЛ» (OTAL®)



При установке ножного насоса длина погружной телескопической трубки автоматически регулируется по глубине. Такая конструкция обеспечивает максимально полное перекачивание жидкости и позволяет использовать ножной насос с ёмкостями самых разных типов.

- ▶ Удобство работы: обе руки остаются свободными
- ▶ Высокая производительность за счет использования меха большого объёма
- ▶ Снабжены универсальными пробками из мягкого ПВХ для ёмкостей с диаметром горлышка от 30 до 70 мм

 **Внимание!** Принимайте во внимание «Информацию о химической устойчивости материалов»!

Ножные насосы «ОТАЛ» (OTAL®)



① Ножной насос «ОТАЛ» (OTAL®), ПП

Ножной насос «ОТАЛ» с переливными трубками из ПП, устойчивыми к действию растворов слабых кислот, оснований и моющих средств.

② Ножной насос «ОТАЛ» (OTAL®), ПВДФ

Ножной насос «ОТАЛ» с переливными трубками из ПВДФ, устойчивыми к действию растворов кислот и оснований. Не предназначен для работы с растворами сильных кислот-окислителей и щелочей. Устойчив к действию хлорных отбеливателей. ПВДФ характеризуется более высокой химической устойчивостью по сравнению с ПП.

③ Ножной насос «ОТАЛ» (OTAL®), нержавеющая сталь

Ножной насос «ОТАЛ» из нержавеющей стали (1.4301) с переливными трубками из нержавеющей стали для работы с трудновоспламеняющимися жидкостями класса AIII (VbF).

④ Ножной насос «ОТАЛ» (OTAL®), гибкая трубка и кран

Ножной насос «ОТАЛ» переливная трубка изготовлена из ПП, гибкая сливная трубка длиной 1,5 м изготовлена из ПВХ, запорный кран диаметром 10 мм – из ПП/ПЭ.



⑤ Насос для аккумуляторов «ОТАЛ»

Насос «ОТАЛ» для безопасного заполнения автомобильных аккумуляторов кислотой или дистиллированной водой.

① Ножной насос «ОТАЛ» (OTAL®), ПП

Производительн., прим. л/мин	Диаметр трубки мм	Погружная трубка, материал	Глубина погружения см	№ арт.
20	15	ПП	70	5000-1500 N4
26	18	ПП	70	5000-1800 N4
30	22	ПП	90	5000-2200 N4

Производительн., прим. л/мин	Диаметр трубки мм	Погружная трубка, материал	Глубина погружения см	№ арт.
② 20	16	ПВДФ	70	5000-4016 N4
③ 26	18	V2A	90	5000-5018 N4
④ 12	12	ПП/ПВХ	70	5000-3012 N4
⑤ 5	12	ПП/ПВХ	70	5000-6000 N4

Насос «Памп-ит» (Pump-it®) для канистр

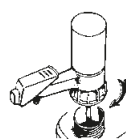

Навинтите корпус насоса «Памп-ит» (Pump-it®) на ёмкость

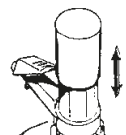

Нагнетайте воздух в ёмкость

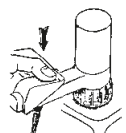

Перелейте жидкость с помощью «Памп-ит» (Pump-it®)

Насос „Памп-ит“ (Pump-it®) для канистр предназначен для быстрого и аккуратного перекачивания жидкостей из канистр и небольших бочек объёмом до 60 л. Перекачивание жидкости осуществляется за счет создания избыточного давления в канистре. Насосы „Памп-ит“ (Pump-it®) подходят для работы со слабыми кислотами, основаниями и нефтепродуктами.

- ▶ Материалы, вступающие в непосредственный контакт с жидкостью: ПП, ПЭ и ФМП
- ▶ Резьба на корпусе насоса предназначена для установки на ёмкости с диаметром горлышка 64 мм (BSI)
- ▶ Точная дозировка жидкости, отсутствие капель
- ▶ Насос позволяет полностью перекачать жидкость из ёмкости. Это достигается за счет точной регулировки длины погружной трубки

⚠ Не предназначены для работы с соляной кислотой! Принимайте во внимание «Информацию о химической устойчивости материалов»!

Насос «Памп-ит» (Pump-it®) для канистр

Глубина погружения см	Производительн., прим. л/мин	№ арт.
100	8	5201-1000 N4

Принадлежности

Описание	№ арт.
Набор резьбовых адаптеров для насоса для канистр «Памп-ит» (Pump-it®) состоит из: 0600-3002, -3003, -3004, -1014, -1016	5201-0030 N4
Резьбовой адаптер, ПП, внешняя/внешняя, крупная резьба 2" «Маузер» (Mauser) - 64 мм (BSI)	0600-3004 N4
Резьбовой адаптер, ПП, внешняя/внешняя, крупная резьба 2" «ТриШур» (Tri-Sure) - 64 мм (BSI)	0600-3002 N4
Резьбовой адаптер, ПП, внешние/внешние, 2" BSP - 64 мм (BSI)	0600-3003 N4
Резьбовой адаптер, ПП, внешняя/внешняя, резьба 2" BSP - 64 мм (BSI)	0600-1014 N4
Резьбовой адаптер, ПП, внешняя/внутренняя, резьба 64 мм (BSI) - DIN 51	0600-1016 N4
Резьбовой адаптер, ПП, внешняя/внутренняя, резьба 64 мм (BSI) - DIN 61	0600-1013 N4
Резьбовой адаптер, ПП, внешняя/внутренняя, резьба 64 мм (BSI) - DIN 71	0600-1001 N4

Дополнительные резьбовые адаптеры на стр. 27

Набор адаптеров «Памп-Ит»



Набор резьбовых адаптеров для насоса для канистр «Памп-ит» (Pump-it®), состоит из:

- ▶ Адаптер, внешняя/внешняя, крупная резьба 2" Маузер - 64 мм (BSI), зелёный
- ▶ Адаптер, внешняя/внешняя, крупная резьба 2" «ТриШур» (TriSure) - 64 мм (BSI), коричневый
- ▶ Адаптер, внешняя/внешняя, резьба 2" BSP - 64 мм (BSI), синий
- ▶ Адаптер, внешняя/внутренняя, резьба 64 мм (BSI) - DIN 60, чёрный
- ▶ Адаптер, внешняя/внутренняя, резьба 64 мм (BSI) - DIN 51, чёрный

Набор адаптеров для насоса «Памп-Ит» (Pump-it®)

№ арт.
5201-0030 N4

Дополнительные резьбовые адаптеры на стр. 27

Насосы «ПампМастер» (PumpMaster) для канистр и бочек

Ручной нагнетательный насос отлично подходит для заполнения, переливания и опорожнения канистр и бочек. Жидкость перекачивается за счет создания в контейнере избыточного давления с помощью ручного поршневого насоса. Специальная конструкция переливного клапана позволяет откачивать даже небольшое количество жидкости. Насос «ПампМастер» (PumpMaster) для канистр и бочек крепится на контейнере с помощью эластичной пробки регулируемого диаметра. Для установки насоса не требуется использования специальных резьбовых адаптеров. Насосы «ПампМастер» (PumpMaster) подходят для всех стандартных канистр с диаметром горлышка от 46,5 до 60 мм. Погружная трубка имеет длину 95 см. При необходимости длину можно уменьшить.

► В комплекте с пробками трех различных размеров

! Не предназначены для работы с соляной кислотой! Принимайте во внимание «Информацию о химической устойчивости материалов»!

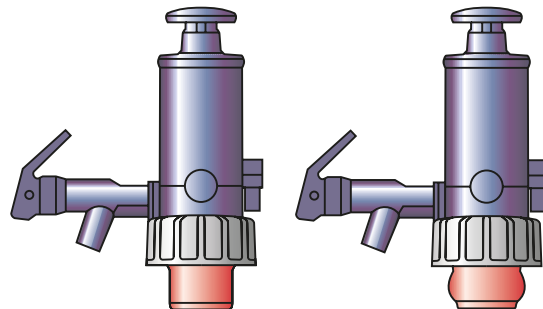

Насос «ПампМастер» (PumpMaster) для канистр и бочек, пробка в обычном состоянии

Насос «ПампМастер» (PumpMaster) для канистр и бочек, пробка расширена

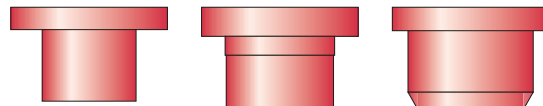

Пробки трех различных размеров для «ПампМастер» (PumpMaster)

Насосы «ПампМастер» (PumpMaster) для нефтепродуктов

Уплотнения	Материал	Цвет	Производительн., прим. л/мин	Глубина погружения см	№ арт.	
БНК	ПП	Серо-голубой	8	95	5202-3000	N4

Принадлежности

Описание	№ арт.	
Переливной шланг с запорным краном для «ПампМастер» (PumpMaster) для нефтепродуктов	5202-3001	N4

Насосы «ПампМастер» (PumpMaster) для жидкостей

Уплотнения	Материал	Цвет	Производительн., прим. л/мин	Глубина погружения см	№ арт.	
ЭПДМ	ПП	Красный	8	95	5202-2000	N4

Принадлежности

Описание	№ арт.	
Переливной шланг с запорным краном для «ПампМастер» (PumpMaster) для водных жидкостей	5202-2001	N4

«ПампМастер» (PumpMaster) для кислот и химических жидкостей

Уплотнения	Материал	Цвет	Производительн., прим. л/мин	Глубина погружения см	№ арт.	
ФПМ	ПП	Зелёный	8	95	5202-1000	N4

Принадлежности

Описание	№ арт.	
Переливной шланг с запорным краном для «ПампМастер» (PumpMaster) для кислот и химических жидкостей	5202-1001	N4

Дозирующие насосы «Доси-Памп» (Dosi-Pump)



«Доси-Памп» (Dosi-Pump), 4 мл

Стандартное дозирование примерно 4 мл/такт.



«Доси-Памп» (Dosi-Pump), 30 мл

Стандартное дозирование примерно 30 мл/такт.



«Доси-Памп» (Dosi-Pump), 30 мл, устойчивый слив

Стандартное дозирование примерно 30 мл/такт, с устойчивым сливом.

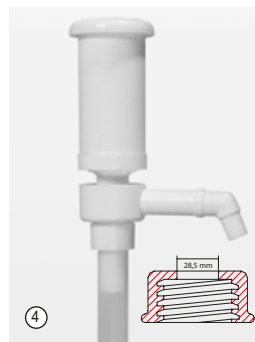

«Доси-Памп» (Dosi-Pump), 100 мл, устойчивый слив

Стандартное дозирование примерно 100 мл/такт, с устойчивым сливом.

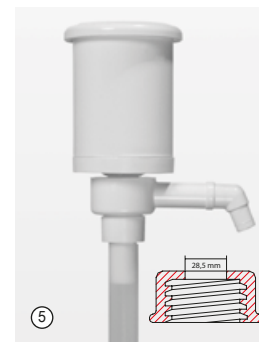

«Доси-Памп» (Dosi-Pump), 250 мл, устойчивый слив

Стандартное дозирование примерно 250 мл/такт, с устойчивым сливом.

Дозирующие насосы предназначены для канистр, бутылей, бочек или баллонов, для перекачивания жидкостей различной вязкости.

Дозирующие насосы устанавливаются на горлышко ёмкости (смотрите таблицу с размерами отверстий). Для этого высверливается соответствующее отверстие, насос вставляется и прикручивается снизу.

В объём поставки не входит соединительный узел для монтажа на ёмкость с отверстием.

- Материалы, вступающие в непосредственный контакт с жидкостью: ПП, ПЭ и нержавеющая сталь

Дозирующие насосы «Доси-Памп» (Dosi-Pump)

	Объём такта мл	Ø отверстия мм	Глубина погружения см	№ арт.	N3
①	4	21	25	5607-1004	N3
②	30	28,5	38,5	5607-2030	N3
③	30	22	33,5	5607-3030	N3
④	100	28,5	29,5	5607-4100	N3
⑤	250	28,5	41,5	5607-5250	N3



Насосы для бочек «Ультрапур» (Ultrapure) ПТФЭ



Части насоса, вступающие в непосредственный контакт с жидкостью, изготовлены из ПТФЭ и ФЭП. Эти материалы имеют очень высокую химическую устойчивость, и изделия из них можно использовать для работы с жидкостями, несовместимыми с полипропиленом и ПВХ (за исключением содержащих молекулярный фтор).

Насос для бочек предназначен для работы с особочистыми жидкостями. Специальный кран препятствует попаданию паров опасных жидкостей в атмосферу и препятствует образованию капель.

Насос для бочек с жесткой сливной трубкой и запорным краном из ПТФЭ.

Насос для бочек в комплекте с гибкой сливной трубкой из ПТФЭ, длина 1,2 м и запорным краном из ПВДФ.

- ▶ Погружная трубка диаметром 32 мм
- ▶ Все клапаны изготовлены из жесткого ПТФЭ/ПВДФ
- ▶ Высочайшее качество! Гарантийный срок 3 года
- ▶ Резьбовые соединения для бочек для стандартных ёмкостей в качестве принадлежности

Насос для бочек «Ультрапур» (Ultrapure) ПТФЭ, сливная жесткая трубка

Глубина погружения см	Производительность насоса мл/такт	№ арт.	
40	180	5606-0400	N4
60	270	5606-0600	N4
95	400	5606-1000	N4

Насос для бочек «Ультрапур» (Ultrapure) ПТФЭ, сливная гибкая трубка

Глубина погружения см	Производительность насоса мл/такт	№ арт.	
40	180	5606-0401	N4
60	270	5606-0601	N4
95	400	5606-1001	N4

Принадлежности

Описание	№ арт.	
Резьбовое соединение для бочек, ПП, R 2", стальная мелкая резьба, наружная	5600-3130	N4
Резьбовое соединение для бочек, ПП, Маузер 2", крупная резьба, наружная	5600-3170	N4
Резьбовое соединение для бочек, ПП, «Три-Шур» (Tri-Sure), крупная резьба, наружная	5600-3180	N4
Универсальный резьбовой адаптер, V2A, Ø 48-75 мм, соединительная резьба G2"	5601-0120	N4
Держатель для бочек для размещения емкостей, V2A	5618-0200	N4

Насосы для бочек, ПП

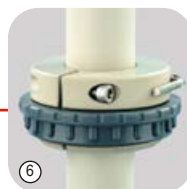

Насосы для бочек, изготовленные из полипропилена, предназначены для быстрого перекачивания жидкостей из бочек, канистр и баков.

Высокая химическая устойчивость полипропилена позволяет работать с кислотами, щелочами и агрессивными мощными средствами.

Низкое расположение обратного клапана насоса для бочек и точная регулировка глубины погружения с помощью резьбового соединения для бочек обеспечивают полное перекачивание жидкости из контейнера. Резьбовое соединение позволяет надежно закреплять насос на бочке. Резьбовые соединения для бочек и адаптеры для стандартных ёмкостей в качестве принадлежностей.



Внимание! Принимайте во внимание «Информацию о химической устойчивости материалов»!

Насосы для бочек, ПП



Насос для бочек, ПП, сливная жесткая трубка

Насос для бочек из ПП с жесткой сливной трубкой.

Насос для бочек, ПП, сливная гибкая трубка и кран

Насос для бочек из ПП в комплекте с гибкой сливной трубкой из ПВХ, длиной 1,2 м и запорным краном.

- ▶ Уплотнения из ПТФЭ
- ▶ Погружная трубка диаметром 32 мм
- ▶ Производительность насоса примерно до 12 л/мин
- ▶ Для бочек и баков объемом от 30 до 1000 л



① Насос для бочек, ПП, сливная жесткая трубка



Глубина погружения см	Производительность насоса мл/такт	Общая длина см	№ арт.
50	200	60	5600-0501 N4
65	230	74	5600-0651 N4
80	260	90	5600-0801 N4
100	300	109	5600-1001 N4
125	300	134	5600-1251 N4
150	300	159	5600-1501 N4

② Насос для бочек, ПП, сливная гибкая трубка и кран



Глубина погружения см	Производительность насоса мл/такт	Общая длина см	№ арт.
50	200	60	5600-0502 N4
65	230	74	5600-0652 N4
80	260	90	5600-0802 N4
100	300	109	5600-1002 N4
125	300	134	5600-1252 N4
150	300	159	5600-1502 N4

📦 Принадлежности

Описание	№ арт.
③ Резьбовое соединение для бочек, ПП, R 2", стальная мелкая резьба, наружная	5600-3130 N4
④ Резьбовое соединение для бочек, ПП, Маузер 2", крупная резьба, наружная	5600-3170 N4
⑤ Резьбовое соединение для бочек, ПП, «Три-Шур» (Tri-Sure), крупная резьба, наружная	5600-3180 N4

📦 Принадлежности

Описание	№ арт.
⑥ Резьбовое соединение для емкостей	5600-3140 N4
⑦ Пробка для бочек, ПВХ, 40–70 мм (не используйте на взрывоопасных участках)	5600-3150 N4
Сливная гибкая трубка 1,2 м с краном для насоса для бочек (ПП)	5600-0100 N4
⑧ Универсальный резьбовой адаптер, V2A, Ø 48-75 мм, соединительная резьба G2"	5601-0120 N4
Стойка-сборник для остатков жидкости (см. стр. 52)	5618-1000 N4
Держатель для бочек для размещения емкостей, V2A	5618-0200 N4

Насосы для бочек, нержавеющая сталь



Компания Bürkle предлагает насос для бочек, изготовленный из нержавеющей стали (1.4301). Он предназначен для работы с огнеопасными и легковоспламеняющимися жидкостями. Корпус насоса хорошо проводит электричество и, при совместном использовании с комплектом для заземления, отвечает требованиям, предъявляемым к оборудованию для работы с огнеопасными жидкостями.

Уплотнения из ПТФЭ обеспечивают длительный срок службы насоса и делают его нетребовательным к техническому обслуживанию. Производительность насоса, в зависимости от длины, составляет от 9 до 22 л/мин.

Широкий спектр аксессуаров позволяет использовать насос для решения различных практических задач.

⚠ Не предназначен для работы с ацетоном! Внимание!
При работе с горючими жидкостями бочка и насос должны быть заземлены. Используйте комплект для заземления!

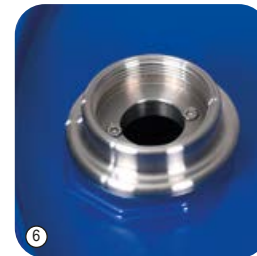

Насосы для бочек, нержавеющая сталь



Насос для бочек из нержавеющей стали, сливная жесткая трубка

Насос для бочек из нержавеющей стали со сливной жесткой трубкой.

- ▶ Сливную трубку можно снять
- ▶ Погружная трубка диаметром 32 мм

Насос для бочек из нержавеющей стали, сливная гибкая трубка и кран

Насос для бочек из нержавеющей стали со сливной трубкой и запорным краном из нержавеющей стали и ПТФЭ, хорошо проводит электричество.

- ▶ Погружная трубка диаметром 32 мм
- ▶ Шланг можно снять, длина 1,2 м
- ▶ Шаровой кран из нержавеющей стали, номинальный диаметр отверстия 8 мм
- ▶ Диаметр выпускного отверстия патрубка 12,8 мм

① Насос для бочек из нержавеющей стали, сливная жесткая трубка

Глубина погружения см	Общая длина см	Производительность насоса мл/такт	№ арт.
36	48	190	5601-0400 N4
57	69	330	5601-0500 N4
91	103	540	5601-0800 N4

② Насос для бочек из нержавеющей стали, сливная гибкая трубка и кран

Глубина погружения см	Общая длина см	Производительность насоса мл/такт	№ арт.
36	48	190	5601-0401 N4
57	69	350	5601-0501 N4
91	103	540	5601-0801 N4

Принадлежности

Описание	№ арт.
③ Комплект для заземления	5602-1000 N4
④ Резьбовое соединение для бочек, латунь, R 2", стальная мелкая резьба, внутренняя	5601-0100 N4

Принадлежности

Описание	№ арт.
⑤ Резьбовое соединение для бочек, газонепроницаемое, R 2", стальная мелкая резьба, наружная	5601-0130 N4
Сливная гибкая трубка 1,2 м с краном, отдельно	5601-0090 N4
Сливная трубка, отдельно	5601-0080 N4
Пробка для бочек, ПВХ, 40–70 мм (не используйте на взрывоопасных участках)	5600-3150 N4
⑥ Универсальный резьбовой адаптер, V2A, Ø 48-75 мм, соединительная резьба G2"	5601-0120 N4
Стойка-сборник для остатков жидкости (см. стр. 50)	5618-1000 N4
Держатель для бочек для размещения емкостей, V2A	5618-0200 N4
Резьбовое соединение для бочек, ПП, R 2", стальная мелкая резьба, наружная	5600-3130 N4
Резьбовое соединение для бочек, ПП, Маузер 2", крупная резьба, наружная	5600-3170 N4
Резьбовое соединение для бочек, ПП, «Три-Шур» (Tri-Sure), крупная резьба, наружная	5600-3180 N4
Универсальный гаечный ключ для бочек	5690-0090 N4
Защитные очки «Спорт» (Sport)	2502-2010 N3



Насос для растворителей, ножной



Ножной насос для работы с высокочистыми жидкостями, например, растворителями.

Розлив горючих жидкостей

Все части насоса, вступающие в непосредственный контакт с жидкостью, изготовлены из нержавеющей стали (1.4301) и ПТФЭ. С помощью комплекта для заземления Bürkle, насос во время розлива горючих жидкостей может быть заземлён во избежание электростатического разряда.

Защита от опасных паров

Резьбовое соединение и запорный кран обеспечивают герметичность соединения насоса и контейнера. Такая конструкция помогает также избежать попадания паров перекачиваемой жидкости в окружающую атмосферу. Таким образом обеспечивается защита здоровья и окружающей среды.

Надёжная и практичная конструкция

Массивное и долговечное исполнение насоса для растворителей гарантирует долгий срок службы. Насос работает по принципу избыточного давления. С помощью насосного меха в ёмкости создаётся избыточное давление, заставляющее жидкость перемещаться из тары. Благодаря простоте работы с насосом обе руки остаются свободными. При помощи зажима для быстрого подсоединения воздушный шланг можно присоединять и отсоединять быстро и просто.

- ▶ Точная регулировка длины погружной трубки по глубине бочки
- ▶ Для бочек объёмом до 220 л
- ▶ Подходит для стальных бочек с резьбой R 2"
- ▶ Резьбовые адаптеры для установки насоса на различные ёмкости и воздушные фильтры с целью особенно качественной заливки, доступны в качестве аксессуаров

Внимание! При работе с горючими жидкостями бочка и насос должны быть заземлены. Используйте комплект для заземления!

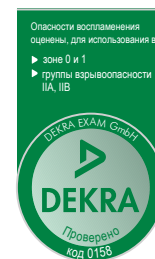

Насос для растворителей, ножной - сливная гибкая трубка и кран							
Глубина погружения см	Соединительная резьба	Производительн., прим. л/мин	№ арт.				
95	2" тонкая	20	5603-3000	N4			
Насос для растворителей, ножной, сливная жесткая трубка							
Глубина погружения см	Соединительная резьба	Производительн., прим. л/мин	№ арт.				
95	2" тонкая	20	5603-1100	N4			
Принадлежности							
Описание			№ арт.				
Комплект для заземления			5602-1000	N4			
Принадлежности							
Описание			№ арт.				
Набор фильтров для насоса для растворителей, 10 штук			0006-6009	N4			

Насос для растворителей, ручной



Ручной насос для растворителей предназначен для перекачивания органических растворителей и ароматизаторов. Не загрязняет жидкость. Ручной насос работает по принципу избыточного давления. С помощью насосной груши в ёмкости создаётся избыточное давление, заставляющее жидкость перемещаться из тары.

Розлив горючих жидкостей

Все части насоса, вступающие в непосредственный контакт с жидкостью, изготовлены из нержавеющей стали (1.4301) и ПТФЭ. С помощью комплекта для заземления Bürkle, насос во время розлива горючих жидкостей может быть заземлён во избежание электростатического разряда.

Газонепроницаемое исполнение

Насос полностью блокируется посредством двух шаровых кранов, благодаря чему исключается выделение опасных паров после розлива.

Подходит для различных емкостей

Насос для растворителей предназначен для использования с ёмкостями до 60 литров. Насос для растворителей, предназначенный для запаянных фольгой канистр, имеет соединительную резьбу для выступающих горлышек.

- ▶ Части насоса, вступающие в непосредственный контакт с жидкостью, изготовлены из нержавеющей стали (1.4301) и ПТФЭ
- ▶ Жесткая сливная трубка с запорным краном из нержавеющей стали и ПТФЭ
- ▶ Подходит для ёмкостей с резьбой R 2"
- ▶ Адаптеры на резьбовые соединения для стандартных ёмкостей в качестве аксессуаров



Насос, для запаянных фольгой канистр с выступающим горлышком



Комплект для заземления

! Внимание! При работе с горючими жидкостями бочка и насос должны быть заземлены. Используйте комплект для заземления!

Ручной насос для растворителей

Глубина погружения см	Соединительная резьба	Производительн., прим. л/мин	№ арт.	
60	2" тонкая	10	5603-1000 N4	

Насос для растворителей для запаянных фольгой канистр, ручной

Глубина погружения см	Соединительная резьба	Производительн., прим. л/мин	№ арт.	
60	для выступающих горлышек Ø 35 мм	10	5603-2000 N4	

Принадлежности

Описание	№ арт.
Комплект для заземления	5602-1000 N4

Система для отбора растворителей



Система для отбора растворителей позволяет осуществлять быстрый и удобный розлив жидкостей высокой степени очистки. С помощью сжатого газа (сжатого воздуха или азота) в таре создаётся избыточное давление, вытесняющее жидкость из ёмкости. Преимущество использования сжатого газа состоит в том, что пользователь без труда может производить также отбор больших объёмов. При этом для розлива растворителя у него остаются свободными обе руки.

Таким образом можно уверенно разливать такие опасные вещества, как, например, ацетон, этанол, метанол и т.п., а также осуществлять их точную дозировку с помощью сливного крана. При работе с веществами, чувствительными к наличию кислорода или имеющими высокую степень очистки, возможно использование инертного газа (например, азота). Резьбовое соединение для бочек и запорные краны обеспечивают герметичность закрытия бочки и насоса. Благодаря этому исключается выделение паров растворителей после розлива, что способствует защите здоровья пользователя и окружающей среды.

Переносная система для отбора обеспечивает гибкость в работе. Она состоит из насоса для бочек и навесного блока регулировки давления, адаптирующего давление на входе и повышающего уровень защиты при неправильном использовании оборудования. Манометр служит для визуального контроля давления на входе.



Насос легко крепится в таре с помощью резьбового соединения для бочек. Подключение сжатого воздуха или азота (3-10 бар) можно производить при использовании мобильного или стационарного источника сжатого воздуха.

Система для отбора растворителей предлагает безопасный и точный розлив различных растворителей в лабораторных и промышленных условиях.

⚠ Внимание! При работе с горючими жидкостями ёмкости, насос и блок регулировки давления следует заземлять! В случае с насосом следует дополнительно использовать комплект для заземления!

Система для отбора растворителей



Система для отбора растворителей оснащена насосом для бочек с фиксированной сливной трубкой. Бесступенчато регулируемая погружная трубка насоса для бочек можно адаптировать к той или иной используемой ёмкости. С резьбовым соединением для стальных бочек с резьбой R 2". Возможна адаптация к стандартным ёмкостям с помощью резьбовых адаптеров.

В системе для отбора растворителей со сливным шлангом насос для бочек имеет гибкий сливной шланг. Шланг обеспечивает возможность безопасного розлива и точной дозировки растворителя даже в те ёмкости, которые находятся на некотором удалении. С резьбовым соединением для стальных бочек с резьбой R 2". Возможна адаптация к стандартным ёмкостям с помощью резьбовых адаптеров.



- ▶ Гибкие возможности подключения, работа со сжатым воздухом или инертным газом (например, азотом)
- ▶ Части насоса, вступающие в непосредственный контакт с жидкостью, изготовлены из нержавеющей стали (1.4301) и ПТФЭ
- ▶ Включая транспортную стойку, провод заземления для блока регулировки давления, соединительный шланг, ключ и адаптер для подачи давления
- ▶ Адаптер для подачи давления (G 1/4"): 1 соединительный штекер, ном. размер, 7,2 мм, 1 патрубок для внутреннего Ø 6 мм, 1 патрубок для внутреннего Ø 8 мм
- ▶ Для ёмкостей и бочек с допуском ООН (испытательное давление мин. 150 кПа)
- ▶ Устройство соответствует требованиям директивы 2014/68/EU по оборудованию, работающему под давлением

① Система для отбора растворителей - сливная жесткая трубка							
Глубина погружения см	Область применения	Производительн., прим. л/мин	№ арт.				
60	для ёмкостей объёмом примерно до 60 л	10	5603-5001	N4			
95	для бочек объёмом примерно до 220 л	10	5603-5003	N4			
② Система для отбора растворителей - сливная гибкая трубка							
Глубина погружения см	Область применения	Производительн., прим. л/мин	№ арт.				
95	для бочек объёмом примерно до 220 л	10	5603-5004	N4			
📁 Принадлежности							
Описание			№ арт.				
Комплект для заземления			5602-1000 N4				

Насос для растворителей «Мини» (Mini) | Надёжный розлив небольших объёмов

Насос для растворителей «Мини» (Mini) представляет собой чрезвычайно качественный ручной насос для таких малых ёмкостей, как бутылки, канистры и ёмкости объёмом до 10 литров. Для уверенного розлива и дозировки растворителей и легковоспламеняющихся жидкостей.

Простой принцип действия – высокая эффективность

Ручной насос работает по принципу избыточного давления. С помощью насосной груши в ёмкости создаётся избыточное давление, заставляющее жидкость двигаться вверх. Таким образом, с перекачиваемой жидкостью соприкасается только шланг, подающая труба и слив.

Высококачественные материалы

Все детали насоса, контактирующие с перекачиваемым материалом, изготавливаются из высококачественных инертных материалов ПТФЭ и нержавеющей стали (1.4301, 1.4404). Поэтому насос для растворителей «Мини» (Mini) особенно хорошо подходит для использования с жидкостями высокой чистоты, а также легко воспламеняемыми веществами, например, ацетоном, изопропанолом, этанолом, метанолом и т.п.

Розлив жидкостей в опасных зонах

Прилагаемый провод заземления можно без труда подключить к насосу для растворителей посредством «бананового» штекера, электростатические разряды отводятся, и появляется возможность для безопасного розлива горючих жидкостей.

Эксплуатационная гибкость

Ручной насос имеет стандартную соединительную резьбу GL 45. Однако при использовании соответствующих резьбовых переходников (аксессуаров) её можно без труда адаптировать к ёмкостям с резьбовыми размерами S 40, GL 38 или GL 32.

Высокоточный отбор жидкости

Самотёчный слив насоса (с функцией автоостанова) для растворителей «Мини» (Mini) позволяет осуществлять абсолютно точный розлив без остаточных капель. Благодаря простой системе дозировки производить розлив можно без труда даже в самые небольшие ёмкости, например, в пробирки. На выпуске слива в качестве опции можно закрепить шланг (внутренний Ø 6 мм) с целью уверенного розлива в ёмкости, располагающиеся на некотором удалении.

Насос для растворителей «Мини» (Mini) отличается особенно компактной конструкцией и прекрасной сбалансированностью, что позволяет производить розлив и из малых ёмкостей без риска их опрокидывания.

Благодаря надёжности конструкции и применению высококачественных материалов долговечный насос для растворителей «Мини» (Mini) обеспечивает уверенный и чистый розлив наиболее простым и комфортным путём.



- ▶ Идеально подходит для емкостей 1–5 л
- ▶ Соединительная резьба GL 45
- ▶ Детали, вступающие в непосредственный контакт с жидкостью, изготовлены из ПТФЭ и нержавеющей стали (1.4301, 1.4404)
- ▶ Шланг ПТФЭ (6x8 мм) 0,4 м
- ▶ Включая провод заземления 2 м
- ▶ Адаптеры для S 40, GL 38 и GL 32 предлагаются в качестве аксессуаров

Насос для растворителей «Мини» (Mini)

Производительн., прим. л/мин	Соединительная резьба	№ арт.	
1,8	GL 45	5603-4000	N4
Принадлежности			
Описание		№ арт.	
Резьбовой адаптер для насоса «Мини», ПТФЭ, GL 45 - S 40		0006-4000	N4
Резьбовой адаптер для насоса «Мини», ЭТФЭ, GL 45 - GL 38		0006-4002	N4
Резьбовой адаптер для насоса «Мини», ЭТФЭ, GL 45 - GL 32		0006-4003	N4
Нож для трубок		0006-9506	N3
Стеклоянная бутылка для проб 1000 мл, GL 45		5314-0100	N3
Подающая трубка в рулоне, ПТФЭ, 6 x 8 мм, длина 5 м		8804-0608	N3

Комплект для заземления | предотвращает накопление статического электричества

Проводящие ёмкости соединяются красным кабелем, чёрный кабель для заземления (например, водопроводная труба и т.д.).

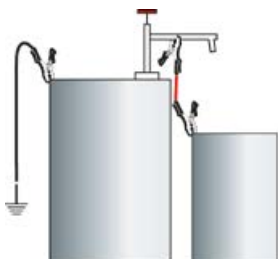

Дополнительная степень защиты: Медный кабель без изоляции служит для заземления при заполнении непроводящих ёмкостей.

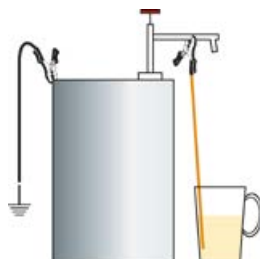

При работе с легковоспламеняющимися жидкостями необходимо использование заземленной разливочной техники и ёмкостей. В противном случае в результате накопления электростатического заряда может произойти возгорание или взрыв.

Комплект для заземления производства компании Bürkle прост в использовании и обеспечивает надежное заземление.

В комплект для заземления входят три медных соединительных кабеля с цветовой маркировкой, снабженных зажимами. Комплект для заземления поставляется в удобном пластиковом боксе.

Комплект для заземления

№ арт.
5602-1000



N4

Резьбовые соединения для бочек



Резьбовое соединение для бочек из никелированной латуни для насоса для бочек из нержавеющей стали. С комплектом для заземления предотвращает накопление статического электричества. Предназначено для работы с горючими и легковоспламеняющимися жидкостями. Устанавливается на ёмкости с внутренней мелкой стальной резьбой R 2".

Резьбовое соединение для бочек, латунь



Резьбовое соединение	Диаметр трубки мм	№ арт.	
R 2", стальная мелкая резьба, наружная	32	5601-0100	N4



Газонепроницаемое соединение для бочек препятствует утечке опасных газов из бочки. Для стальных бочек с внутренней резьбой R2", обратный клапан с патрубком 1/8". Изготовлено из никелированной латуни, уплотнения из ФПМ.

Резьбовое соединение для бочек, газонепроницаемое



Резьбовое соединение	Диаметр трубки мм	№ арт.	
R 2", стальная мелкая резьба, наружная	32	5601-0130	N4



Универсальный резьбовой адаптер почти для всех бочек и другой тары с диаметром отверстия 48-75 мм, независимо от имеющейся резьбы. Резьбовой адаптер можно установить быстро и просто с помощью натяжных винтов. Его можно использовать для различных отверстий в емкостях. С соединительной резьбой G2" для бочковых резьбовых соединений Bürkle и насосов с диаметрами погружных трубок до 32 мм.

Универсальный резьбовой адаптер



Ø горлышка мм	Диаметр трубки мм	№ арт.	
48-75	32	5601-0120	N4



Резьбовое соединение для бочек из ПП обеспечивает надежное крепление на бочки. Выпускается в виде трех модификаций для различных резьб. Предназначено для работы с неогнеопасными жидкостями.

Резьбовое соединение для бочек, ПП



Резьбовое соединение	Диаметр трубки мм	№ арт.	
R 2", стальная мелкая резьба, наружная	32	5600-3130	N4
Маузер 2", крупная резьба, наружная	32	5600-3170	N4
«Три-Шур» (Tri-Sure), крупная резьба, наружная	32	5600-3180	N4



Резьбовое соединение для ёмкостей обеспечивает установку насоса на любой участок стенок ёмкости, либо на резьбовых крышках с широкими кромками. Резьбовое соединение 2" закрепляется с обратной стороны с помощью контргайки 2" (монтажное отверстие ёмкости 60 мм).

Резьбовое соединение для ёмкостей



Ø горлышка мм	Диаметр трубки мм	№ арт.	
60	32	5600-3140	N4



Пробка для бочек из ПВХ состоит из двух частей, предназначена для ёмкостей с диаметром горлышка 40–70 мм.

Пробка для бочек, ПВХ



Ø горлышка мм	Диаметр трубки мм	№ арт.	
40–70	32	5600-3150	N4

Резьбовые адаптеры, ПП



Мы предлагаем большой выбор различных резьбовых адаптеров. С их помощью многие наши насосы и спускные краны надежно соединяются с различными ёмкостями.

С помощью комбинации различных адаптеров Вы всегда сможете найти правильное соединение.

У Вас есть вопросы по выбору правильного резьбового адаптера? Звоните нам! Мы с удовольствием поможем Вам подобрать нужный адаптер.

Инструкцию для определения резьбы Вы найдете на стр. 280.

	Наружная резьба	Внутренняя резьба	Цвет	№ арт.
①	«ТриШур» (Tri-Sure)	2" BSP	оранжевый	0600-1006 N4
②	«Маузер» (Mauser)	2" BSP	синий	0600-1010 N4
③	«ТриШур» (Tri-Sure)	«Маузер» (Mauser)	красный	0600-1011 N4
④	«Маузер» (Mauser)	«ТриШур» (Tri-Sure)	лиловый	0600-1012 N4
⑤	Бочки с резьбой US	2" BSP	серебристый	0600-1007 N4
⑥	61 мм	2" BSP	серый	0600-1008 N4
⑦	61 мм	3" крупная	натуральный	0600-1009 N4
⑧	64 мм (BSI)	DIN 60	чёрный	0600-1014 N4
⑨	64 мм (BSI)	DIN 51	чёрный	0600-1016 N4
⑩	64 мм (BSI)	DIN 61	жёлтый / синий	0600-1013 N4
⑪	64 мм (BSI)	DIN 71	коричневый / синий	0600-1001 N4
	Внутренняя резьба	Цвет	№ арт.	
⑫	35 мм - 2" BSP	чёрный	0600-2004 N4	
⑬	40 мм - 2" BSP	чёрный	0600-2012 N4	
⑭	51 мм - 2" BSP	зелёный	0600-2005 N4	
⑮	DIN 61 - 2" BSP	жёлтый	0600-2001 N4	
⑯	63 мм - 2" BSP	белый	0600-2006 N4	
⑰	DIN 71 - 2" BSP	коричневый	0600-1003 N4	
	Наружная резьба	Цвет	№ арт.	
⑱	61 мм - «ТриШур» (Tri-Sure)	чёрный/оранжевый	0600-3006 N4	
⑲	61 мм - 2" BSP	чёрный	0600-3007 N4	
⑳	Крупная резьба 2" «Маузер» (Mauser) - 64 мм (BSI)	зелёный	0600-3004 N4	
㉑	Крупная резьба 2" «ТриШур» (Tri-Sure) - 64 мм (BSI)	коричневый	0600-3002 N4	
㉒	2" BSP - 64 мм (BSI)	синий	0600-3003 N4	
㉓	Набор адаптеров состоит из 1, 2, 15 и 17		0600-3010 N4	

Насос для бочек, газонепроницаемый, ПП

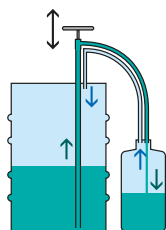

Жидкость перекачивается в закрытой системе (зеленый). Пары возвращаются в исходный контейнер по специальной трубке (синий).



YouTube

- ▶ Части насоса, вступающие в непосредственный контакт с жидкостью, изготовлены из ПП, ПВХ и ПЕ
- ▶ Телескопическая трубка позволяет точно подобрать глубину погружения
- ▶ Для глубины бочки от 40 до 67 см
- ▶ Два адаптера для контейнеров

При перекачивании с помощью газонепроницаемого насоса пары не выходят наружу. Насосы с обычной конструкцией не позволяют избежать попадания в атмосферу паров перекачиваемой жидкости. Эту проблему позволяют решить насосы, работающие по принципу вытеснения жидкости газом. В ходе работы такого насоса легколетучие пары перекачиваемой жидкости возвращаются в исходный контейнер по специальной трубке. Переливная и газоотводная трубки снабжены запорными клапанами. Газонепроницаемые насосы используются для работы с жидкостями, имеющими сильный запах, например, с раствором аммиака.

Насос для бочек



Газонепроницаемый насос для бочек с гибкой сливной трубкой предназначен для заполнения достаточно больших ёмкостей и канистр. Удобен в работе, поскольку при перекачивании жидкости канистра может стоять на полу. При работе необходимо прижать соединительную пробку к горлышку ёмкости.

- ▶ Части насоса, вступающие в непосредственный контакт с жидкостью: нержавеющая сталь (1.4301), ПТФЭ, никелированная латунь, электропроводящий ПА
- ▶ Включая газонепроницаемое резьбовое соединение для бочек на мелкой резьбе 2"
- ▶ Для бутылей с диаметром горлышка от 16–49 мм
- ▶ Погружная трубка диаметром 32 мм
- ▶ Насос можно герметично закрыть с помощью 2 шаровых кранов



Создан в сотрудничестве с университетом Людвиг-Максимилиана в Мюнхене.



Не предназначен для работы с ацетоном! Внимание! При работе с горючими жидкостями бочка и насос должны быть заземлены. Используйте комплект для заземления!

Насос для бочек, газонепроницаемый, V2A

Глубина погружения см	Общая длина см	Производительность насоса мл/такт	№ арт.
57	69	330	5611-1090 N4
91	103	540	5611-0090 N4

Насос для бочек, газонепроницаемый, ПП

Исполнение	Производительность насоса мл/такт	№ арт.
① Универсальный адаптер (Ø 34–70 мм)	200	5610-1030 N4
② 2 резьбовых адаптера ¾" с прижимными гайками	200	5610-1040 N4

Ручной рычажный насос



Рычажный насос для работы с нефтехимическими веществами изготовлен из прочного литого алюминия. Краны и поршень изготовлены из пластика (ПА).

- ▶ Для бочек с резьбой М 64х4 или R 2"
- ▶ С запирающим устройством (на замок)
- ▶ Длина погружной трубки 84 см
- ▶ Поставляется в комплекте с электропроводящим шлангом длиной 1,5 м, снабженным выпускным отводом и пружиной, защищающей шланг от перегибов.

Ручной рычажный насос, алюминий

Производитель, прим. л/мин	Высота подачи, водяной столб м	Соединительная резьба	№ арт.
25	1	M 64x4, R 2"	5627-1000 N2

Принадлежности

Описание	№ арт.
Комплект для заземления	5602-1000 N4

Поршневой насос, ПП



Поршневой насос предназначен для работы с водными растворами и нефтепродуктами. Он характеризуется прекрасным соотношением цена/производительность. Поршневой насос устанавливается на контейнере с помощью внутреннего резьбового соединения 2" или 3/4". После установки насос можно поворачивать вокруг оси так, что ёмкости для заполнения можно устанавливать непосредственно на крышку бочки.

- ▶ Полипропилен, полиэтилен, уплотнения из БНК
- ▶ Производительность насоса регулируется на 100, 250, 350 и 500 мл/такт
- ▶ Для ёмкостей с внутренней резьбой G 2" и G 3/4"
- ▶ Длина погружной трубки 84 см

! Принимайте во внимание «Информацию о химической устойчивости материалов»!

Поршневой насос, ПП

№ арт.	№ арт.
5613-0030	N4

Рычажный насос «Компакт»



Компактный самовсасывающий рычажный насос из полиэтилена, подходит для лёгких кислот и щелочей. Телескопическая трубка рычажного насоса вытягивается бесступенчато до 100 см, таким образом её можно использовать для бочек на 50-200 л.

- ▶ Полипропилен, уплотнения из БНК
- ▶ Производительность: примерно до 500 мл/такт
- ▶ Сливная трубка вращается на 360°
- ▶ Со встроенным резьбовым соединением для бочек под резьбу G2"

! Внимание! Принимайте во внимание «Информацию о химической устойчивости материалов»!

Рычажный насос «Компакт» (Компакт)

Глубина погружения см	№ арт.
100	5613-0020 N4

Рычажный насос



Рычажный насос, поршневой шток из оцинкованной стали

Рычажный насос состоит из полипропилена, его поршневой шток – из оцинкованной стали, а прокладка – из ФПМ.



Рычажный насос, поршневой шток из нержавеющей стали

Рычажный насос состоит из полипропилена, его поршневой шток – из нержавеющей стали V2A (1.4301), а прокладки – из ФПМ.

С помощью этого ручного рычажного насоса можно без существенных трудозатрат производить забор необходимого объёма материала из бочек. Идеальное решение для периодического применения.

Области применения рычажного насоса: вода, смазочные материалы, лёгкие масла, химикалии на основе воды, а также лёгкие кислоты и щелочные растворы.

- ▶ Со встроенным резьбовым соединением для бочек под тонкую резьбу 1 1/4" и 2"
- ▶ Производительность насоса 350 мл на такт
- ▶ Бесступенчатая регулировка глубины погружения от 65 до 90 см



Принимайте во внимание «Информацию о химической устойчивости материалов!»

Рычажный насос, поршневой шток из оцинкованной стали

Цвет
Синий

№ арт.
5613-0040 N4



Рычажный насос, поршневой шток из нержавеющей стали

Цвет
Жёлтый

№ арт.
5613-0041 N4



Сифон с шаровым краном | для эпизодического использования



Сифон прост в использовании. Он позволяет переливать жидкости при условии, если один контейнер расположен выше другого.

Для того, чтобы сифон заработал, необходимо только наполнить его жидкостью. Затем он очень практичен для полного опорожнения ёмкости.

- ▶ Сифон изготовлен из ПЭНП/ПВХ
- ▶ Производительность сифона 9 л/мин
- ▶ С прочным шаровым краном из полипропилена
- ▶ Перекачиваемая жидкость хорошо видна через прозрачные трубки
- ▶ Защита от перегибов трубки с специальным ушком
- ▶ Недорогое решение для тех случаев, когда заполнения производятся лишь время от времени

По запросу поставляется также с жесткой погружной трубкой.



Сифон с шаровым краном

Материал	Глубина погружения см	Внутр. Ø шланга мм	Производительн., прим. л/мин	№ арт.	
ПЭНП/ПВХ/ПП	100	15	9	5605-1000	N4

«АккуУан» (AccuOne) / «ЭнерджиУан» (EnergyOne)

Один насос, максимум возможностей.

Насосы для бочек «АккуУан» (AccuOne) и «ЭнерджиУан» (EnergyOne) компании Bürkle с уникальной «гибридной» системой обеспечивают быстрое, разнообразное и удобное перекачивание в любое время и в любом месте. Насосы оборудованы двумя различными системами электропитания: Насос «АккуУан» (AccuOne) работает с аккумулятором высокой мощности, а насос «ЭнерджиУан» (EnergyOne) с кабелем сетевого питания для прямого подключения к источнику тока.

Уникальность: питающие узлы взаимозаменяемы!

Аккумулятор или блок питания снимаются с помощью зажима для быстрого подсоединения, могут быстро и просто заменяться. Насос «АккуУан» (AccuOne) может, таким образом, работать также с кабелем сетевого питания, а насос «ЭнерджиУан» (EnergyOne) с аккумулятором. Со сменным аккумулятором в качестве аксессуара Вы также можете сократить количество перерывов в зарядке. Привод также легко отсоединяется от насосной станции с помощью зажима для быстрого подсоединения. Таким образом с помощью одного привода можно осуществлять перекачку на нескольких насосных станциях.

Насосы «АккуУан» (AccuOne) и «ЭнерджиУан» (EnergyOne) созданы для перекачки также небольших количеств жидкости в малые ёмкости с узким горлышком.

На сенсорной панели с герметичной плёночно-контактной клавиатурой возможна точная регулировка расхода от 0,4 л/мин до 12 л/мин.

Вместе со сливной трубкой в виде опции можно приобрести гибкую сливную трубку с раздаточным пистолетом.

Легкие и мощные насосы изготовлены из высококачественных материалов ПП, ПТФЭ и хастеллой С. Эти материалы имеют очень высокую химическую устойчивость. Это позволяет им работать с кислотами и щелочами. Принимайте во внимание подробные данные о химической устойчивости материалов!

 **Внимание!** Принимайте во внимание «Информацию о химической устойчивости материалов»!

 **Не используйте на взрывоопасных участках!**

- ▶ Уникальная «гибридная» система - взаимозаменяемые аккумулятор и блок питания
- ▶ Привод легко отсоединяется
- ▶ Сенсорная панель для точной регулировки расхода
- ▶ Максимально полное перекачивание жидкости и высокая производительность насоса
- ▶ Один привод для нескольких насосных станций
- ▶ Отличная химическая устойчивость



Отсоединение аккумулятора



Отсоединение блока питания



Отсоединение привода



Сенсорная панель



Блок питания с адаптерами



Зарядное устройство



«АккуУан» с аккумулятором

«ЭнерджиУан» с питанием от сети



Принадлежности на стр. 34



Принадлежности на стр. 34

Насос для бочек «АккуУан» (AccuOne) с аккумулятором с новой уникальной „гибридной“ системой обеспечивает разнообразное применение и независимость от электросети.

Легкий и мощный аккумулятор с самой современной литиево-ионной технологией последнего поколения, без эффекта памяти, с функцией автостопа перед глубокой разрядкой.

- ▶ Аккумулятор Li-Ion
- ▶ Производительность до 1500 литров на один заряд аккумулятора, можно приобрести запасной аккумулятор
- ▶ Применяется на выбор с аккумулятором или блоком питания, приобретаемом в качестве аксессуаров
- ▶ Состоит из насосной станции, привода, аккумулятора, зарядного устройства и жесткой сливной трубки

Насос для бочек «ЭнерджиУан» (EnergyOne) с питанием от сети с новой уникальной „гибридной“ системой обеспечивает полную гибкость и независимость от заряда аккумулятора.

- ▶ Электропитание через блок питания 230 В, в объём поставки входят стандартные адаптеры
- ▶ Применяется на выбор с блоком питания или с аккумулятором, приобретаемом в качестве аксессуаров
- ▶ Состоит из насосной станции, привода, блока питания со штекером и жесткой сливной трубки

Насос для бочек «АккуУан» (AccuOne) с аккумулятором



Глубина погружения см	№ арт.
50	5900-1050 N4
70	5900-1070 N4
100	5900-1100 N4

Принадлежности

Описание	№ арт.
Резьбовое соединение для бочек, ПП, R 2", стальная мелкая резьба, наружная	5600-3130 N4
Резьбовое соединение для бочек, ПП, Маузер 2", крупная резьба, наружная	5600-3170 N4
Резьбовое соединение для бочек, ПП, «Три-Шур» (Tri-Sure), крупная резьба, наружная	5600-3180 N4

Насос для бочек «ЭнерджиУан» (EnergyOne) с питанием от сети



Глубина погружения см	№ арт.
50	5900-2050 N4
70	5900-2070 N4
100	5900-2100 N4

Принадлежности

Описание	№ арт.
Резьбовое соединение для бочек, ПП, R 2", стальная мелкая резьба, наружная	5600-3130 N4
Резьбовое соединение для бочек, ПП, Маузер 2", крупная резьба, наружная	5600-3170 N4
Резьбовое соединение для бочек, ПП, «Три-Шур» (Tri-Sure), крупная резьба, наружная	5600-3180 N4

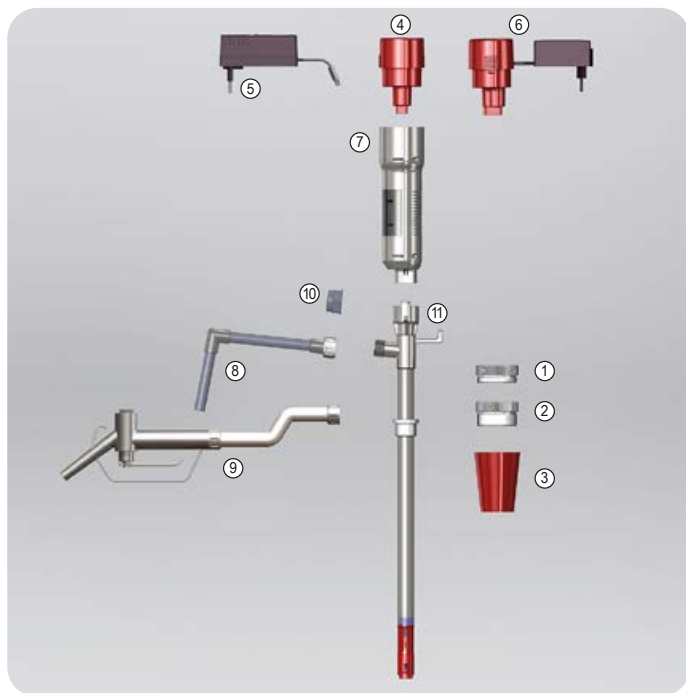

Насос с небольшим весом и высокой производительностью для перекачки жидкости с вязкостью до 300 мПа·с из канистр, бочек и сосудов с узким горлышком диаметром от 32 мм.

- ▶ ПП
- ▶ Мотор (220 В/ 200 Вт) защищен от влаги (IP44)
- ▶ Встроенная клавиша защиты (вкл./выкл.)
- ▶ Механизм насоса не содержит уплотнений. Можно использовать для работы с кислотами и щелочами
- ▶ Резьбовое соединение 1" с патрубком 3/4"
- ▶ Со шлангом ПВХ 1,5 м 3/4", полипропиленовым патрубком и настенным кронштейном

⚠ Внимание! Принимайте во внимание «Информацию о химической устойчивости материалов!»

Лабораторный насос с питанием от сети				
Глубина погружения см	Производительность, прим. л/мин	Высота подачи, водяной столб м	Диаметр трубки мм	№ арт.
70	75	7	32	5700-2200 N2
100	75	7	32	5700-4400 N2

Принадлежности	
Описание	№ арт.
Расходомер, ПП 1" (см. стр. 38)	5700-0111 N2

Принадлежности

Описание	№ арт.
① Резьбовое соединение для бочек, ПП, R2", стальная мелкая резьба, наружная	5600-3130 N4
① Резьбовое соединение для бочек, ПП, Маузер 2", крупная резьба, наружная	5600-3170 N4
① Резьбовое соединение для бочек, ПП, «Три-Шур» (Tri-Sure), крупная резьба, наружная	5600-3180 N4
② Резьбовое соединение для ёмкостей	5600-3140 N4
③ Пробки для бочек, ПВХ, 40-70 мм (не используйте на взрывоопасных участках)	5600-3150 N4
④ Аккумулятор без зарядного устройства для Асси/«ЭнерджиУан» (EnergyOne)	5900-3010 N4
⑤ Зарядное устройство для Асси/«ЭнерджиУан» (EnergyOne)	5900-3015 N4
⑥ Блок питания со штекером для Асси/«ЭнерджиУан» (EnergyOne)	5900-3020 N4
⑦ Привод без аккумулятора / блока питания Асси/«ЭнерджиУан» (EnergyOne)	5900-3030 N4
⑧ Сливная трубка	5900-3040 N4
⑨ Гибкая сливная трубка длиной 1,2 м с раздаточным пистолетом (ПВХ, ПП, V2A, ФГМ)	5900-3045 N4
⑩ Колпачок с резьбовое соединение 3/4"	8535-0034 N3
⑪ Насосная станция, 50 см	5900-3050 N4
⑪ Насосная станция, 70 см	5900-3070 N4
⑪ Насосная станция, 100 см	5900-3100 N4

Насос для бочек Petro (питание от электросети) | для дизельного топлива, мазута EL, антифриза



Электрический насос для бочек предназначен для перекачки нефтяных топлив класса D/II, дизельного топлива и других жидкостей, относящихся к классу AIII (VbF). Встроенная система защиты предотвращает утечки жидкости при неисправности шланга. Поставляется с питанием от сети напряжением 230 В, в комплекте со стандартным раздаточным пистолетом, либо с раздаточным пистолетом, снабженным механизмом автоматического перекрытия. Дополнительно можно установить расходомер, показывающий общий объем перекаченной жидкости. Датчик поставляется некалиброванным.

- ▶ С ручным всасывающим насосом
- ▶ Соответствует спецификациям VDE, мотор с системой защиты от перегрева
- ▶ Для баков с резьбой M 64x4 или 2"
- ▶ Всасывающая трубка длиной 1,6 м, с фильтром
- ▶ Наливной шланг длиной 4 м из пербунана, снабженный пружиной, защищающей шланг от перегибов, а также раздаточным пистолетом

Не пригоден для перекачивания водосодержащих жидкостей!



Насос для бочек Petro (питание от электросети)

Исполнение	Производительн., прим. л/мин	№ арт.
Стандарт	40	5780-0040 N2
Автоматика	40	5780-0041 N2
Принадлежности		
Описание		№ арт.
Расходомер «Петро» (Petro)		5780-0020 N2

Расходомер «Петро» (Petro)

Насос для бочек для кислот и щелочей

Насос для бочек для конц кислот/щелочей



Насос для бочек для работы со слабыми кислотами, в том числе фосфорной, хромовой, лимонной кислотами, электролитами для аккумуляторов и т.д.

Насос для бочек для агрессивных кислот и щелочей, в том числе серной, азотной, фтороводородной кислот, растворов гипохлорита натрия и т.д.

- ▶ Двигатель 230 В
- ▶ Насосная станция из ПП, вал из хастеллой С
- ▶ Резьбовое соединение 1 1/4" с патрубком 3/4"
- ▶ Армированный шланг из ПВХ длиной 2 м, 3/4"
- ▶ Раздаточный пистолет, ПП
- ▶ Резьбовое соединение для бочек, ПП
- ▶ Высота подачи 19 м вод. ст., подача насоса 85 л/мин.

- ▶ Двигатель 230 В
- ▶ Насосная станция, ПВДФ
- ▶ Резьбовое соединение 1 1/4" с патрубком 3/4"
- ▶ Шланг длиной 2 м (3/4") из химически стойкого материала
- ▶ Раздаточный пистолет, ПВДФ
- ▶ Резьбовое соединение для бочек, ПП
- ▶ Высота подачи 17 м вод. ст., подача насоса 80 л/мин.

⚠ Не предназначены для работы с соляной кислотой! Принимайте во внимание «Информацию о химической устойчивости материалов»!

⚠ Не предназначены для работы с соляной кислотой! Принимайте во внимание «Информацию о химической устойчивости материалов»!

Насос для бочек для кислот и щелочей



Глубина погружения см	Диаметр трубки мм	№ арт.
100	41	5762-0100 N2
120	41	5762-0101 N2

Принадлежности

Описание	№ арт.
Расходомер, ПП 1 1/4" (см. стр. 38)	5700-0121 N2

Насос для бочек для концентрированных кислот / щелочей



Глубина погружения см	Диаметр трубки мм	№ арт.
100	41	5762-0200 N2
120	41	5762-0201 N2

Принадлежности

Описание	№ арт.
Расходомер, ПВДФ 1 1/4" (см. стр. 38)	5700-0141 N2

Насос для бочек для нефтепродуктов



Для работы со светлыми вязкими нефтепродуктами, включая дизельные топлива, гидравлические жидкости, машинные и моторные масла и т.д.

- ▶ Двигатель 230 В
- ▶ Насосная станция из алюминия
- ▶ Патрубок (алюминий) 1"
- ▶ Шланг 1" длиной 2 м (армированный ПВХ)
- ▶ Зажимы для шлангов 1"
- ▶ Раздаточный пистолет (алюминий), резьбовое соединение для бочек (полипропилен).
- ▶ Детали, вступающие в непосредственный контакт с перекачиваемой жидкостью, изготовлены из алюминия и нерж стали V4A 316 (1.4571)
- ▶ Высота подачи 19 м вод. ст., подача насоса 85 л/мин

! Внимание! Принимайте во внимание «Информацию о химической устойчивости материалов»!

Насос для бочек для нефтепродуктов



Глубина погружения см	Диаметр трубки мм	№ арт.
100	41	5763-0100 N2

Насос для бочек для растворителей



Для работы с легковоспламеняющимися органическими веществами, включая этанол, бензин, бутанол, изопропанол, керосин, метанол и т.д.

- ▶ Двигатель 230 В
- ▶ Насосная станция из нержавеющей стали
- ▶ Кабель компенсации потенциала
- ▶ Шланг электропроводящий
- ▶ Шланг 3/4" длиной 2 м для растворителей
- ▶ Раздаточный пистолет, латунь
- ▶ Резьбовое соединение для бочек, ПП
- ▶ Высота подачи 14 м вод. ст., подача насоса 95 л/мин.

! Внимание! Принимайте во внимание «Информацию о химической устойчивости материалов»!

Насос для бочек для растворителей





Глубина погружения см	Диаметр трубки мм	№ арт.
100	41	5763-0301 N2

Расходомер



Компактный электронный расходомер для электрических насосов для бочек и ёмкостей. Для жидкотекучих сред.

- ▶ Работает по принципу турбины
- ▶ Расходомер калибруется для соответствующей жидкости
- ▶ Различные модели для различных задач
- ▶ Автоматическое включение при начале подачи жидкости
- ▶ Точность измерений $\pm 1\%$. Несложная процедура калибровки
- ▶ Две сменные батарейки 1,5 V (AAA)
- ▶ Для применения до макс. 10 бар (при темп. +20 °C)
- ▶ Вязкость 0,8 – 40 мПа·с
- ▶ Диапазон рабочих температур: от -10 °C до +50 °C

Расходомер				 	
Материал	Исполнение	Диапазон потока л/мин	Соединительная резьба	№ арт.	
ПП, Хастеллой C22, ПТФЭ	Для котельного топлива, дизельного топлива, растворов едкого натра и т.д.	5 - 120	G 1 1/4"	5700-0121	N2
ПП, Хастеллой C22, ПТФЭ	Для котельного топлива, дизельного топлива, растворов едкого натра и т.д.	5 - 120	G 1"	5700-0111	N2
ПВДФ, Хастеллой C22, ПТФЭ	Для высокоагрессивных жидкостей, хлорных отбеливателей, азотной кислоты, серной кислоты и т.д.	5 - 120	G 1 1/4"	5700-0141	N2

Безмасляный насос, двойная диафрагма

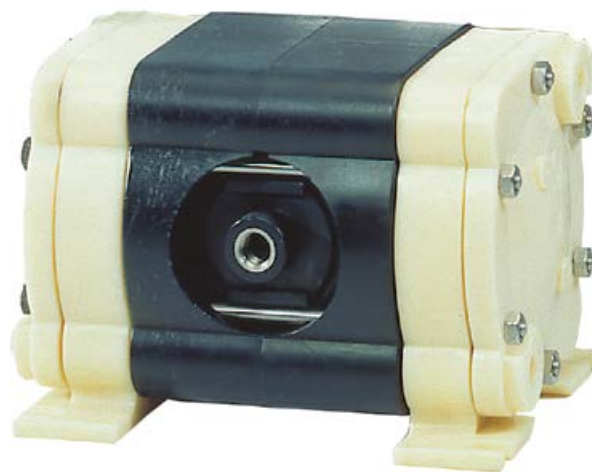

Насос с двойной диафрагмой работает на сжатом воздухе и предназначен для перекачки вязких, коррозионноактивных и абразивных жидкостей. В исполнении 1/4". Насосы изготовлены из полипропилена, ПВДФ или ПА. Диафрагмы, краны и седла клапанов изготовлены из термопластичных эластомеров геоласт и сантопрен, а также ПТФЭ. С помощью насоса можно перекачивать суспензии с диаметром частиц до 1,6 мм.

- ▶ Максимальная производительность: 16 л/мин.
- ▶ Высота всасывания (сух.): 6 м
- ▶ Самовсасывающий
- ▶ Рабочее давление: мин. 1,4 бар, макс. 6,8 бар
- ▶ Макс. температура 66 °C
- ▶ Входной/выходной патрубки: внутренняя резьба 1/4", BSP

Безмасляный насос, двойная диафрагма				
Исполнение	Материал	№ арт.		
Для жидкостей на основе воды, смазочных материалов, нефтепродуктов	Корпус: полипропилен. Диафрагма: «Геоласт» (Geolast)	5765-0001	N2	
Для коррозионноактивных жидкостей, неорганических кислот и щелочей, гальванических растворов	Корпус: полипропилен. Диафрагмы: ПТФЭ	5765-0002	N2	
Для жидкостей на основе воды, растворов гидроксида натрия, известкового молока	Корпус: полипропилен. Диафрагма: сантопрен	5765-0003	N2	
Для сильных кислот и щелочей, горячих жидкостей	Корпус: ПВДФ. Диафрагмы: ПТФЭ	5765-0004	N2	

Магнитный центробежный насос

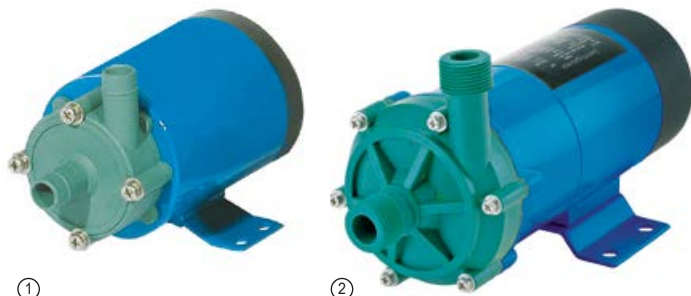

①

②

Новые магнитные центробежные насосы предназначены для перекачки кислот, щелочей, растворов для щелочных ванн и гальванических растворов, фотографических растворов, а также радиоактивных, стерильных и коррозионноактивных жидкостей. Эти насосы являются бессальниковыми. Герметичность насоса достигается за счет использования бесконтактного магнитного привода, не требующего герметизации вращающегося вала.

- ▶ Без уплотнений
- ▶ Максимальная температура окружающей среды 45 °С
- ▶ Максимальная рабочая температура 60 °С
- ▶ Максимальная вязкость 20 мПа·с

Магнитный центробежный насос 15 ватт, мотор 230 вольт, изготовлен из полипропилена (армированного стекловолокном), нержавеющей стали (вал), полимеров Rulon (подшипник) и ФПМ (уплотнения).

- ▶ Подача насоса от 1 до 12 л/мин, высота подачи до 2 м
- ▶ Без резьбы, патрубок 14 мм

Магнитный центробежный насос 29 ватт, мотор 230 вольт, изготовлен из полипропилена (армированного стекловолокном), нержавеющей стали, полимеров Rulon (подшипник), ФПМ (уплотнения), керамики (вал).

- ▶ Подача насоса от 1 до 24 л/мин, высота подачи до 3 м
- ▶ Входной / выводной патрубок с внешней резьбой G 3/4" (BSP)

Магнитный центробежный насос 15 Вт

2
модели

Исполнение	№ арт.
① 15 ватт, без резьбовых соединений, с патрубком	5766-0001 N2
② 29 ватт, внешняя резьба 3/4"	5766-0002 N2

Мембранный вакуумный насос



①

Мембранный вакуумный насос «Эйрджет Мини» (AirJet Mini) с одной головкой подходит для самых различных случаев применения как в лаборатории, так и в промышленности. Мембранный вакуумный насос сухого хода осуществляет перекачку, нагнетание и откачивание рабочих сред совершенно без использования масла, а значит и без потенциальной опасности искажения результатов или загрязнений. Он также может использоваться в качестве компрессора. Эйрджет Мини (AirJet Mini) служит для перекачивания или откачки воздуха или же слабоагрессивных или коррозионных газов или паров.

- ▶ Вес 1,9 кг, Размеры ДхШхВ 164/90/141 мм
- ▶ Патрубок ID 4 мм
- ▶ Не требует технического обслуживания, экологически чистое изделие
- ▶ Высокая газовая герметичность
- ▶ Очень тихая работа без вибраций



②

③

⚠ Внимание! Принимайте во внимание «Информацию о химической устойчивости материалов»!

① Мембранный вакуумный насос / компрессор «Эйрджет Мини» (Airjet Mini)



Исполнение	Производительн., прим. л/мин	Вакуум мбар	Давление макс. бар	№ арт.
Мембрана изготовлена из ЭПДМ	6	100	2,4	5625-2000 N2
Мембрана изготовлена из ПТФЭ	5,5	160	2,5	5625-2001 N2

Г Принадлежности

Описание	№ арт.
② Головка тонкой регулировки «Эйрджет Мини» (AirJet Mini)	5625-2002 N2
③ Глушитель «Эйрджет Мини» (AirJet Mini)	5625-2003 N2

Спускные краны «СтопКок» (StopCock)



Спускные краны „СтопКок“ (StopCock) подходят ко всем ёмкостям с соединительной резьбой G 3/4". С помощью резьбовых адаптеров можно соединить краны „СтопКок“ к практически любыми типами ёмкостей.

- ▶ Совершенно не пропускает воду
- ▶ Легко поворачивается
- ▶ Накладная гайка позволяет установить кран строго вертикально
- ▶ Выдерживает давление до 2 бар при 20 °С (без поворачивающегося носика и патрубка)

- ▶ С носиком и поворачивающимся устройством, предотвращающим появление капель
- ▶ Носик крана имеет коническое сужение для заполнения бутылей с узким горлышком (диаметром от 6 до 8 мм)
- ▶ Материалы, вступающие в непосредственный контакт с жидкостью: ПП, ПЭ и ПТФЭ

! Не пригоден для кристаллизующихся жидкостей!



Поворачивающийся носик предотвращает появление капель. Редукционный патрубок делает возможным слив в узкие отверстия.

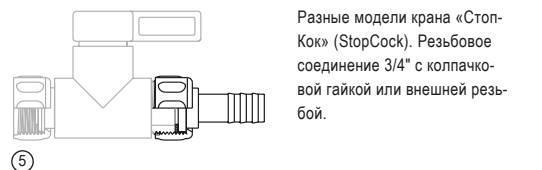
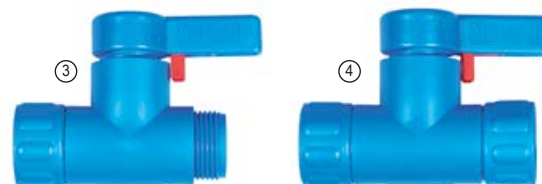
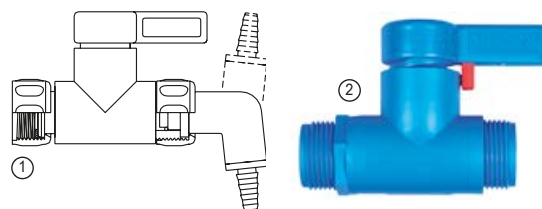

Разные модели крана «СтопКок» (StopCock). Резьбовое соединение 3/4" с колпачковой гайкой или внешней резьбой.

Спускной кран «СтопКок» (StopCock)



Резьба на входе	Резьба на выходе	№ арт.	
① Колпачковая гайка 3/4"	Угловой носик / патрубок	0525-1000	N4

Кран «СтопКок» (StopCock), прямоточные



Резьба на входе	Резьба на выходе	№ арт.	
② Внешняя резьба 3/4"	Внешняя резьба 3/4"	0525-3000	N4
③ Колпачковая гайка 3/4"	Внешняя резьба 3/4"	0525-5000	N4
④ Колпачковая гайка 3/4"	Колпачковая гайка 3/4"	0525-7000	N4

Принадлежности

Описание	№ арт.	
⑤ Патрубки «СтопКок» (StopCock), 4 мм	0525-1304	N4
Патрубки «СтопКок» (StopCock), 6 мм	0525-1306	N4
Патрубки «СтопКок» (StopCock), 8 мм	0525-1308	N4
Патрубки «СтопКок» (StopCock), 10 мм	0525-1310	N4
Патрубки «СтопКок» (StopCock), 12 мм	0525-1312	N4
Патрубки «СтопКок» (StopCock), 16 мм	0525-1316	N4
Угловой носик «СтопКок» (StopCock)	0525-1400	N4

Спускной кран «Компакт» (Compact) | Мал, да удал!



Кран «Компакт» (Compact) для канистр и бочек отличается компактной конструкцией, которая позволяет применять кран на канистре также в холодильниках, на полках и т.д. Короткий слив не выступает над нижним краем ёмкости, поэтому кран идеально подходит даже для стеснённых условий.

Специальная оптимальная конструкция слива образует равномерную струю жидкости без разбрызгивания. Кран легко поворачивается и герметично закрывается. Прикручивается колпачковой гайкой. Это гарантирует вертикальное положение крана с возможностью регулировки. Кран «Компакт» (Compact) подходит ко всем ёмкостям с соединительной резьбой G 3/4".

Материалы ПП, ПЭ и ПВДФ имеют очень высокую химическую устойчивость к кислотам и щелочам.

Кран «Компакт» (Compact) является идеальным дополнением компактной канистры – для хранения и перекачивания на узком пространстве!

- ▶ Компактный дизайн
- ▶ Оптимальный слив для равномерного потока
- ▶ Колпачковая гайка для вертикального положения крана
- ▶ Совершенно не пропускают воду



Спускной кран «Компакт» (Compact)

Резьба на входе
Колпачковая гайка 3/4"

№ арт.
0530-1000 N4



Компактный набор «СтопКок» (StopCock)

Компактный набор «Компакт» (Compact)



Компактный набор «СтопКок» (StopCock) состоит из компактной канистры объёмом 5 л (0435-2050) или объёмом 10 л (0435-2100) с резьбовым соединением и спускным краном «СтопКок» (StopCock) (0525-1000).

Кран «Компакт» (Compact) является идеальным дополнением компактной канистры – для хранения и розлива на узком пространстве! Набор для экономии места «Компакт» (Compact) состоит из компактной канистры объёмом 5 л (0435-2050) или объёмом 10 л (0435-2100) с резьбовым соединением и спускным краном «Компакт» (Compact) (0530-1000).



Компактный набор «СтопКок» (StopCock)

Объём л	№ арт.
5	0435-0001 N4
10	0435-0010 N4

Компактный набор «Компакт» (Compact)

Объём л	№ арт.
5	0435-3000 N4
10	0435-3010 N4

Компактный набор «СтопКок», электропроводящий



Компактный электропроводящий набор состоит из компактной канистры 5 л (0435-2055) или 10 л (0435-2105) и сливного крана «СтопКок ПА» (StopCock PA) (0525-1100). Кран и канистра могут заземляться с помощью комплекта для заземления и использоваться на взрывобезопасных участках.



⚠ Внимание! При работе с горючими жидкостями канистру следует заземлять! Используйте комплект для заземления!

Компактный набор «СтопКок» (StopCock), электропроводящий			
Объем л	№ арт.		
5	0435-0005	N4	
10	0435-0015	N4	
Принадлежности			
Описание	№ арт.		
Комплект для заземления	5602-1000	N4	

Кран «СтопКок» (StopCock), электропроводящий ПА



Стандартные спускные краны из полиэтилена или полипропилена не могут применяться для растворителей.

Спускной кран «СтопКок» (StopCock) изготовлен из электропроводящего полиамида (ПА), тем самым подходит для работы с растворителями.

Кран «СтопКок» (StopCock) ПА подходит к внешней резьбе 3/4" и с поставляемым адаптером для внутренней резьбы 3/4", практически на любые стандартные канистры и бочки с резьбовыми соединениями у основания.

- ▶ С носиком и поворачивающимся устройством, предотвращающим появление капель
- ▶ Носик крана имеет коническое сужение для заполнения бутылей с узким горлышком (диаметром от 6 до 8 мм)
- ▶ Части насоса, вступающие в непосредственный контакт с жидкостью: электропроводящий ПА и ПТФЭ
- ▶ Поставляется в комплекте с электропроводящим адаптером из ПА для внутренней резьбы 3/4"



⚠ Принимайте во внимание «Информацию о химической устойчивости материалов»!

Кран «СтопКок» (StopCock), электропроводящий ПА			
Резьба на входе	Резьба на выходе	№ арт.	
Колпачковая гайка 3/4"	Угловой носик / патрубков	0525-1100	N4
Принадлежности			
Описание	№ арт.		
Комплект для заземления	5602-1000	N4	

Шаровой кран (полипропилен)



Шаровой кран (полипропилен) подходит ко всем ёмкостям с соединительной резьбой G 3/4". С помощью резьбовых адаптеров может быть установлен практически на любые ёмкости. Высокое промышленное качество и прочность, большая скорость потока.

- ▶ Пригоден для переливания кристаллизующихся жидкостей
- ▶ Рабочее давление до 4 бар при температуре 20 °С
- ▶ Накладная гайка позволяет установить кран строго вертикально
- ▶ В комплекте с носиком
- ▶ Диаметр патрубков для шлангов 16 мм
- ▶ Номинальный диаметр 11 мм

Шаровой кран (полипропилен)

№ арт. 0500-0100	N4
Принадлежности	
Описание Уплотнительная лента из ПТФЭ, ширина 12 мм, длина 12 м	№ арт. 0006-4514 N3

Шаровые краны для бочек, ПП



Шаровые краны для бочек изготовлены из полипропилена и имеют резьбу для установки на бочки.

- ▶ Пригоден для переливания кристаллизующихся жидкостей
- ▶ Рабочее давление до 4 бар при температуре 20 °С
- ▶ Индивидуальная регулировка с помощью разнообразных принадлежностей

Шаровые краны для бочек, ПП

Резьба на входе	Резьба на выходе	Ном. размер мм	№ арт.	
1/2" внешняя	1/2" внутренняя	15	0500-0112	N4
3/4" внешняя	3/4" внутренняя	20	0500-0134	N4
1" внутренняя	1" внутренняя	25	0500-8001	N3
1/2" внутренняя	1/2" внутренняя	15	0500-8002	N3
3/4" внутренняя	3/4" внутренняя	20	0500-8003	N3

Принадлежности

Описание	№ арт.
Монтажный патрубок, внешняя резьба 1/2"	8545-0012 N3
Монтажный патрубок, внешняя резьба 3/4"	8545-0034 N3
Монтажный патрубок, внешняя резьба, 1"	8545-0100 N3
Монтажный патрубок, изогнутый, внешняя резьба 1/2"	8547-0012 N3
Монтажный патрубок, изогнутый, внешняя резьба 3/4"	8547-0034 N3
Монтажный патрубок изогнутый, внешняя резьба 1"	8547-0100 N3
Резьбовой адаптер, крупная резьба «Три-Шур» (Tri-Sure) 2"	0600-0140 N3
Резьбовой адаптер, мелкая резьба 2"	0600-0180 N3
Уплотнительная лента из ПТФЭ, ширина 12 мм, длина 12 м	0006-4514 N3

Шаровой кран (полипропилен), белый

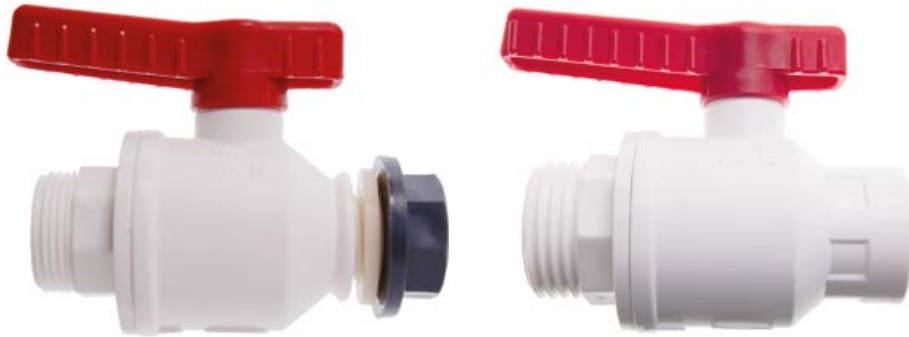

Шаровой кран из ПП с внешней / внутренней резьбой, армированный стекловолокном, шар из ПП, ручка с уплотнительным кольцом из БНК, предназначенным для пищевых продуктов и уплотнением из ПТФЭ.

- ▶ Максимальное рабочее давление 10 бар (при +20 °С)
- ▶ Максимальная рабочая температура 100 °С
- ▶ Особенно подходит для пищевой отрасли

Патрубок изогнутый, 90°, с колпачковой гайкой, внутренняя резьба и редуцирующий патрубок.



Кран «Эйр» (Air)



Не требуются дополнительные отверстия для вентиляции, прозрачный полиэтилен, внешнее резьбовое соединение 3/4".

- ▶ Самовентилирующийся
- ▶ Номинальный диаметр 13 мм
- ▶ Уплотнение из натуральной резины

Шаровой кран (полипропилен), белый



Резьба на входе	Резьба на выходе	Ном. размер мм	№ арт.	
1/2" внутренняя	M29x1,75 внешняя	15	0500-8102	N3
3/4" внутренняя	M36x3 внешняя	20	0500-8103	N3
1" внутренняя	M42x3 внешняя	25	0500-8101	N3
1/2" внешняя	M29x1,75 внешняя	15	0500-8202	N3
3/4" внешняя	M36x3 внешняя	20	0500-8203	N3
1" внешняя	M42x3 внешняя	25	0500-8201	N3

Принадлежности

Описание	№ арт.
Соединительный узел для монтажа на ёмкость 1/2"	8533-0012 N3
Соединительный узел для монтажа на ёмкость 3/4"	8533-0034 N3
Соединительный узел для монтажа на ёмкость 1"	8533-0100 N3
Патрубок изогнутый с колпачковой гайкой M29x1,75	8548-0020 N3
Патрубок изогнутый с колпачковой гайкой M36x3	8548-0025 N3
Патрубок изогнутый с колпачковой гайкой M42x3	8548-0030 N3
Уплотнительная лента из ПТФЭ, ширина 12 мм, длина 12 м	0006-4514 N3

Кран «Эйр» (Air)



№ арт.
0533-0010

N3

Кран для бочек, нержавеющая сталь



Очень стабильный и прочный кран для бочек из нержавеющей стали V2A (1.4301). Слив крана для бочек можно поворачивать на 360°, устанавливая его тем самым в любое требуемое положение. С практичным подвесным приспособлением для разливочного контейнера и проушиной для закрытия крана для бочек.

- ▶ Уплотнения ПТФЭ, ФПМ
- ▶ Самозакрывающаяся конструкция
- ▶ Соединительная резьба 3/4"
- ▶ Возможность запираения
- ▶ Номинальный диаметр 10 мм

Кран для бочек, нержавеющая сталь



№ арт.
0535-0020

N4

Кран для бочек, латунь



Для нефтепродуктов, самозапирающийся (повышенная безопасность), внешняя резьба 3/4".

- ▶ Прокладки БНК
- ▶ Самозакрывающаяся конструкция
- ▶ Номинальный диаметр 10 мм

Кран для бочек, латунь



№ арт.
0535-0010

N4

Резьбовые адаптеры 3/4"

Адаптеры 3/4" «ЛабоПласт» (LaboPlast®)



Набор адаптеров состоит из:

- ▶ Резьбовой адаптер 3/4" - Hünersdorff
- ▶ Резьбовой адаптер 3/4" - Kautex
- ▶ Резьбовой адаптер 3/4" - резьба для цилиндрических бочек G 3/4"
- ▶ Резьбовой адаптер 3/4" - резьба для конических бочек R 3/4"
- ▶ Шестигранный ключ для резьбовых адаптеров



1 Резьбовой адаптер 3/4" - «Хюнерсдорф» (Hünersdorff)

2 Резьбовой адаптер 3/4" - «Каутекс» (Kautex)

3 Резьбовой адаптер 3/4" - резьба для цилиндрических бочек G 3/4"

4 Резьбовой адаптер 3/4" - резьба для конических бочек R 3/4"

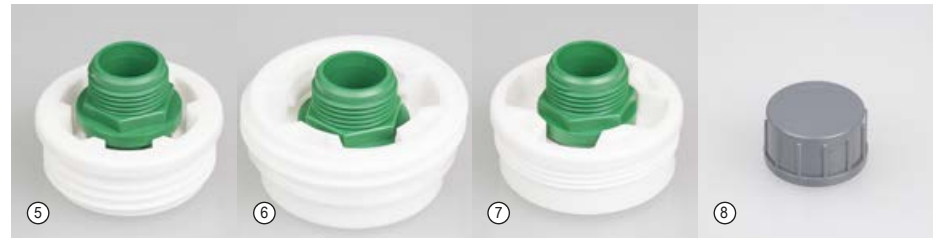

5 Резьбовой адаптер 3/4" - крупная резьба, «ТриШур» (Tri-Sure) 2"

6 Резьбовой адаптер 3/4" - крупная резьба, «Маузер» (Mauser) 2"

7 Резьбовой адаптер 3/4" - мелкая резьба 2"

8 Колпачок для 3/4"



С помощью резьбовых адаптеров «ЛабоПласт» (LaboPlast®) можно соединить спускные краны «СтопКок» (StopCock), шаровые краны и другие аксессуары с практически любыми типами стандартных ёмкостей.

У всех адаптеров номинальная наружная резьба R 3/4".

9 Шестигранный ключ для резьбовых адаптеров

Резьбовые адаптеры 3/4" «ЛабоПласт» (LaboPlast®)

№ арт. 0600-0050 N4

№ арт.	Резьба на выходе	Резьба на входе	Цвет	Материал	№ арт.
1	«Хюнерсдорф» (Hünersdorff)	3/4"	Красный	ПП	0600-0010 N4
2	«Каутекс» (Kautex)	3/4"	Синий	ПП	0600-0020 N4
3	Резьба для цилиндрических бочек G 3/4"	3/4"	Чёрный	ПП	0600-0150 N4
4	Резьба для конических бочек R 3/4"	3/4"	Зелёный	ПП	0600-0030 N4
5	Крупная резьба, «ТриШур» (Tri-Sure) 2"	3/4"	Зелёный/белый	ПП/ПЭ	0600-0094 N4
6	Крупная резьба, Маузер 2"	3/4"	Зелёный/белый	ПП/ПЭ	0600-0120 N4
7	Мелкая резьба 2"	3/4"	Зелёный/белый	ПП/ПЭ	0600-0190 N4
8	Колпачок для 3/4"		Серый	ПВХ	0600-0090 N4
9	Шестигранный ключ для резьбовых адаптеров		Синий	ПП	0600-0001 N4

Кран для бочек «Джамбо» (Jumbo)



Рейберный кран для резьбы R 2", поток 50 мм, для работы с высоковязкими жидкостями, лаками, клеями, шампунями и т.д.

- ▶ Экономичный рейберный кран
- ▶ Полиэтилен коричневого цвета
- ▶ Уплотнение из ЭПТ

Кран для бочек



Кран для бочек позволяет быстро и аккуратно переливать жидкости даже с высокой вязкостью.

Может быть установлен на металлические бочки с укупоркой бочек «Три-Шур» (TriSure) 2" BSP.

С помощью данного крана можно открывать укупорки бочек, а также опорожнять и снова закрывать даже лежащие полные бочки, не двигая их.

- ▶ Арматура из стекловолокна ПП
- ▶ Уплотнения БНК

Кран для бочек «Джамбо» (Jumbo), рейберный кран

№ арт.
0534-0020



N4

Кран для бочек

№ арт.
0536-0010



N4

Спускные краны IBC

Спускной кран IBC представляет собой высококачественный и прочный шаровой кран со шланговым патрубком и соединительным адаптером, включая прокладку, для стандартной резьбы S 60x6 внешней или 1" внешней, подходит для всех распространённых моделей европейских IBC-контейнеров.

При наличии соответствующей резьбы спускной кран можно накрутить непосредственно на оригинальный спускной кран, расположенный на баке IBC, если он стал негерметичным или неисправным. Тем самым, спускной кран IBC гарантирует быстрый, надёжный и хорошо дозируемый слив остатков содержимого контейнера.

Спускной кран является незаменимым аксессуаром для профессионального подключения шланга или же для розлива из Вашего контейнера IBC.

- ▶ Проход 1"
- ▶ Подходит для соединительной резьбы S 60x6 (внешняя) или 1" (внешняя)
- ▶ Спускной кран и колпачок ПП, стекловолоконное армирование, шар и адаптер ПП
- ▶ Максимальное рабочее давление 10 бар (при +20 °C)
- ▶ Максимальная рабочая температура 80 °C

① Спускной кран IBC с патрубком 90° и колпачком. В качестве альтернативы спускной кран может быть закрыт с помощью прилагаемого колпачка. Патрубок ПА, внешний Ø 30 мм, подходит для гибких шлангов.

② Спускной кран IBC с инновационным резьбовым наконечником. Резьбовой наконечник обеспечивает простое, быстрое и надёжное соединение различных шлангов, делая излишним использование дополнительного хомута. Шланговое крепление ПП/ПФЛ Ø внешний 25 мм.



① Спускной кран IBC с угловым носиком



№ арт.
0534-0002

N3

② Спускной кран IBC с резьбовым наконечником



№ арт.
0534-0001

N3

Стойка-сборник для остатков жидкости



С помощью стойки-сборника для насосов можно безопасно собирать остатки жидкости из трубок насоса или пробоотборников. Стойка-сборник устойчива к действию разбавленных кислот и щелочей. Приёмный резервуар можно заполнять также нейтрализатором, который растворяет и нейтрализует остаточную жидкость. Стойка-сборник прочно крепится к стенке с помощью хомутов. Хомуты просто открываются для демонтажа стойки.

Ёмкость для отбора жидкости может откручиваться, тем самым её легко заменять или опорожнять.

Стойка-сборник для остатков жидкости

Общая длина см	Внутр. Ø трубки мм	№ арт.
117	35	5618-1000 N4

Аксессуары для насосов



Уплотнительная лента из ПТФЭ идеально подходит для герметизации резьбовых соединений. Небольшой износ, высокая химическая устойчивость, диапазон рабочих температур: от -80 °С до +260 °С.

Уплотнительная лента из ПТФЭ

Ширина мм	Длина м	№ арт.
12	12	0006-4514 N3

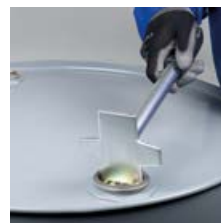

Универсальный гаечный ключ для бочек позволяет с легкостью открывать бочки с крышками от ¼" до 2". Отличается высокой прочностью. Изготовлен из оцинкованной стали.

Универсальный гаечный ключ для бочек

№ арт.
5690-0090 N4



Шестиугольные гайки с внутренней резьбой.



Уплотнительные кольца плоские, прозрачный полиэтилен, для внешних и внутренних резьб.

▶ ПЭ

Шестиугольные гайки

Резьбовое соединение	Материал	№ арт.
1/2"	ПЭВП	8537-0012 N3
3/4"	ПЭВП	8537-0034 N3
1"	ПЭВП	8537-0100 N3
2"	ПП	8537-0200 N3

Уплотнительные кольца, плоские, из ПЭ

Резьбовое соединение	Исполнение	Штук в упаковке	№ арт.
1/2"	для внешней резьбы	10	8538-0012 N3
3/4"	для внешней резьбы	10	8538-0034 N3
1"	для внешней резьбы	10	8538-0100 N3
2"	для внешней резьбы	10	8538-0200 N3
1/2"	для внутренней резьбы	10	8539-0012 N3
3/4"	для внутренней резьбы	10	8539-0034 N3
1"	для внутренней резьбы	10	8539-0100 N3

Защитные перчатки



С длинными или короткими крагами. Перчатки предназначены для обеспечения безопасности при работе с жирами, минеральными маслами, а также растворами различных кислот и оснований.

- ▶ Из нитрила
- ▶ Очень гибкие, мягкие
- ▶ Устойчивы к действию абразивных материалов и режущих предметов
- ▶ Дополнительное удобство при работе обеспечивает хлопчатобумажная внутренняя поверхность (интерлок)
- ▶ Соответствуют требованиям стандарта EN 374

! Внимание! Принимайте во внимание «Информацию о химической устойчивости материалов»!

Защитные перчатки «Рубифлекс» (Rubiflex)

Исполнение	Длина см	№ арт.	
Стандарт	37	2507-0002	N3
С длинными крагами	60	2507-0003	N3



Защитные перчатки



Из нитрила, проверены при работе с жирами, а также растворами различных кислот и оснований.

! Внимание! Принимайте во внимание «Информацию о химической устойчивости материалов»!

Защитные перчатки, нитрил

№ арт.	
2507-0004	N3



Фартук



Фартук из ПВХ с впаянными проушинами, затылочной и поясной тесёмкой, промышленное качество, черный цвет, усиленный материал, размер 80 см x 100 см.

! Внимание! Принимайте во внимание «Информацию о химической устойчивости материалов»!

Фартук из синтетического материала

№ арт.	
2507-1001	N3



Держатель для бочек | для установки тары



Площадка держателя для бочек с регулировкой высоты предоставляет место для того, чтобы ставить заполняемую тару непосредственно под сливом насосов для бочек. Таким образом предотвращается опасность разбрызгивания жидкости при розливе с большой высоты, например, если заполняемая тара стоит на полу. Кроме того, при розливе у пользователя остаются свободными обе руки, и он может манипулировать большими объёмами. На площадке также можно расположить весы с ёмкостью, и таким образом можно точно отмерять разливаемую жидкость.

Держатель можно использовать с насосами Bürkle со сливной трубкой или сливным шлангом. Сливные шланги можно просто вставлять в откидное крепление. Можно применять с бочками из нержавеющей стали и пластмассы.

- ▶ Из нержавеющей стали V2A
- ▶ Для бочек объёмом от 60 до 220 литров (высота кромки мин. 10 мм)
- ▶ Площадка с регулировкой высоты
- ▶ Размеры площадки: 240 x 240 мм
- ▶ Высота заполняемой тары макс. 470 мм (при использовании со сливным шлангом)
- ▶ Грузоподъёмность: 10 кг

Держатель для бочек

№ арт.
5618-0200



N4

Комплект «СейфетиБокс»



Защитные очки «Панорама» (Panorama) и перчатки из нитрила надёжно хранятся в специальной коробке, обеспечивая Вашу безопасность. Комплект рекомендован профсоюзами.

! Внимание! Принимайте во внимание «Информацию о химической устойчивости материалов»!

Комплект «СейфетиБокс» (SafetyBox)

№ арт.
2507-9000

N3

Компактное устройство для промывания глаз «Айс Фреш»

Бутылка для промывания глаз



Компактное устройство для промывания глаз необходимо для лабораторий, предприятий по розливу жидкостей и мест, где производится работа с агрессивными веществами. «Айс-Фреш» (Eyes Fresh) устанавливается на все стандартные водопроводные краны. Для переключения крана в обычный режим работы достаточно нажать кнопку (при последующем включении устройство «Айс Фреш» (Eyes Fresh) вновь начинает работу в режиме подачи фонтанчиков). Подходит для крана водопроводной воды, который снабжен внешней резьбой M22x1, 1/2" или 3/8".

При наличии достаточного давления воды, производительность соответствует стандарту DIN EN 15154-2.



Пустая бутылка емкостью 600 мл, перекидной клапан и защитный колпачок обеспечивают герметичность. Прозрачный полиэтилен, печатная инструкция.

Бутылка для промывания глаз

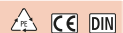

№ арт.
2507-2000

N3

Держатель для промывки глаз

№ арт.
2507-2001

N3

Компактное устройство для промывания глаз «Айс Фреш» (Eyes Fresh)



Исполнение
Фонтанчик при нажатии кнопки

№ арт.
2515-0100 N4

Защитные очки



Чрезвычайно легкие защитные очки, общий вес всего 18 г. Очень гибкие, отличная форма, не соскальзывают.

Защитные очки «Ультралайт» (Ultralight)

Цвет	№ арт.	
Синий	2502-1002	N3



Очень легкие, спортивный дизайн, удобные, соответствуют стандартам DIN/EN.

Защитные очки «Спорт» (Sport)

Цвет	№ арт.	
Синий/оранжевый	2502-2010	N3



Очки для ношения поверх диопричных очков, дужки без шарниров с мягкими концами дужки. Объединяют преимущества очков с дужками со свойствами лент. Гибкая концепция допускает различные ситуации, как для ношения поверх диопричных очков, так и без них. DIN EN 166 - 168 и 170.

Защитные очки «Ультрафлекс» (Ultraflex)

Цвет	№ арт.	
Синий	2502-1003	N3



Со стеклами «Wrap-around» анатомической формы для повышенной безопасности. Свободный вид во все направления, на 20 % больше покрытия, по сравнению с обычными очками с дужками, защита от ультрафиолетового излучения до 400 нм.

Защитные очки «Стайл» (Style)

Цвет	№ арт.	
Чёрный	2502-1006	N3



Легкие, неограниченный боковой обзор, гибкие дужки с различными углами наклона обеспечивают оптимальное положение с отсутствием точек давления, боковая защита интегрирована в стекло, соответствуют DIN EN 166 и 170.

Защитные очки «Астроспек» (Astrospec)

Цвет	№ арт.	
Синий	2502-4000	N3

Защитные очки



Стекло не запотеваает. Подходят для ношения поверх диоптрийных очков. Полный боковой обзор. Плотно сидят, но не давят на кожу. Соответствуют требованиям стандарта DIN/EN.

Панорамные очки «УльтраВижн» (UltraVision)

Цвет	№ арт.	
Оранжевый	2502-1007	N3



Очки очень удобны для ношения поверх диоптрийных очков, неограниченный боковой обзор, подходят почти для всех диоптрийных очков. Панорамный обзор на 180°. Вентиляция через отверстия в дужках. Без покрытия. Дужки из поликарбоната. Соответствуют требованиям стандарта DIN EN 166-168 и 170.

Очки защитные «Панорама» (Panorama)

Цвет	№ арт.	
Высокопрозрачный	2502-1001	N3

► Идеальные для посетителей



Очень прочный футляр для очков с крепкой застежкой-молнией и ремешком. Подходит для всех очков с дужками. Не пригоден для панорамных очков «УльтраВижн» (UltraVision).

Футляр для очков с ремешком для очков с дужками

Цвет	№ арт.	
Чёрный	2502-1008	N3



Очень прочный большой футляр для очков с застежкой-молнией, ремешком и дополнительным отделом. Предназначен для всех очков с дужками и панорамных очков.

Футляр для панорамных очков

Цвет	№ арт.	
Чёрный	2502-1009	N3

Содержание пробоотборники



60 – 77

Пробоотбор сыпучих материалов

60 – 65

Зональные пробоотборники

68 – 69

Пробоотборники для зернохранилищ

70 – 74

Пробоотборники для фармацевтики

74 – 77

Мешочные просекатели

78 – 85

Принадлежности, отбор проб насыпных материалов

86 – 90

Пробоотбор вязких материалов

91 – 112

Пробоотбор жидкостей

101 – 107

Вакуумные пробоотборники

108 – 112

Погружные емкости

113 – 153

Одноразовый и стерильный пробоотбор

124 – 159

Совки, ковши и ложки

127 – 159

Шпатели, скребки и пинцеты

132 – 149

Одноразовые/стерильные воронки

160 – 161

Отбор проб льда и мяса

162 – 163

Отбор проб грунта

164 – 167

Принадлежности для пробоотбора

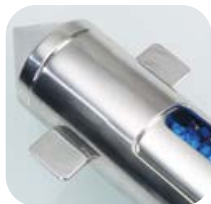



Пробоотборники

Пробоотбор жидкостей, сыпучих и вязких материалов

Правильный пробоотбор

Отбор проб

При отборе проб берутся выборочные пробы от общего объема. Эти пробы служат основой для анализа для контроля качества. Поэтому правильный отбор выборочных проб является очень важной темой. Только в этом случае возможен качественный анализ материала, а также получение достоверных и воспроизводимых результатов о его характеристиках и составе.

Современные методы исследования материалов позволяют очень точно определить их характеристики. В то же время, ошибка, допущенная при отборе пробы, делает бессмысленным использование этих методов, поскольку эта ошибка войдет в результаты всех проведенных измерений, и полученный в конечном счете результат анализа будет неверным.

Таким образом, правильное заключение о свойствах анализируемого материала может быть получено только при условии, что отбор и последующее хранение проб были проведены с должным тщанием и аккуратностью. При пробоотборе необходимо добиться того, чтобы свойства и состав образца точно соответствовали характеристикам материала, из которого был произведен отбор пробы.

Как же проводить пробоотбор?



При отборе проб необходимо соблюдать важные нормы, например, требования стандартов DIN. Необходимо осуществлять процедуру пробоотбора в соответствии с методикой, принятой на Вашем предприятии и входящей в перечень процедур обязательного контроля качества. Ниже перечислены все значимые этапы процедуры пробоотбора, порядок проведения которых необходимо тщательно соблюдать.

Место проведения пробоотбора

Место, в котором Вы будете проводить отбор пробы, должно быть чистым настолько, насколько это

возможно. Если по каким-либо не зависящим от Вас причинам очистить место пробоотбора не представляется возможным, то, по меньшей мере, необходимо использовать чистое оборудование для отбора проб, а также все вспомогательное оборудование. Необходимо также всячески избегать влияния внешних воздействий на образец, которые могут изменить его характеристики. Попадание в образец даже незначительных количеств посторонних веществ может значительно повлиять на результат последующего измерения. На результат испытаний могут также повлиять и остатки моющих средств, использовавшихся для очистки пробоотборника и емкостей для хранения образцов.



Кто должен проводить пробоотбор?

- Квалифицированный персонал

Отбор проб должен осуществлять только специалисты, имеющие достаточный опыт проведения подобных работ. Пробоотбор должен осуществляться в точном соответствии с требованиями стандартов DIN или с заводскими инструкциями.

Квалифицированные специалисты обладают необходимым опытом для того, чтобы определить изменение условий и принять соответствующие меры для того, чтобы минимизировать опасность загрязнения образца. Квалифицированный специалист быстрее реагирует на неисправность оборудования и изменение условий, и быстрее выполняет необходимые действия.



Чем отбирать пробы? - Оборудование для отбора проб

Для того, чтобы правильно выбрать оборудование для отбора проб, необходимо учитывать целый ряд факторов. Во-первых, необходимо учитывать свойства анализируемого материала, а также способ отбора пробы, тип ёмкости, в которой находится отбираемый материал, и частота проведения пробоотбора. Помимо индивиду-

альных требований, все используемое оборудование должно также удовлетворять основным требованиям, перечисленным ниже.

Используемые материалы

Оборудование для пробоотбора должно быть изготовлено из инертных материалов, поскольку в этом случае минимизируется вероятность загрязнения образца. Очевидно, что значительную роль при этом играет коррозионная активность отбираемого материала. Как правило, для проведения пробоотбора наилучшим образом подходит оборудование, изготовленное из нержавеющей стали или из высококачественных синтетических материалов или пластика – в особенности из ПТФЭ.

Очистка пробоотборников

Оборудование для пробоотбора должно быть таким, чтобы его можно было легко очищать и при определенных условиях – стерилизовать. Для сферы пищевых продуктов мы предлагаем Вам одноразовые пробоотборники, упакованные в стерильные упаковки, пригодные для решения широкого круга задач.

Обработка пробоотборников

Многоразовое оборудование для пробоотбора не должно иметь щелей и технологических неровностей, поскольку в них остаются следы отбираемых материалов. Эти остатки предыдущих проб весьма сложно удалить, поэтому они могут загрязнить вновь отбираемые пробы, что приведет к получению неверных результатов их испытаний.

Поверхности приборов

Для проведения пробоотбора очень хорошо подходит оборудование, имеющее очень гладкие поверхности. Наилучшим образом себя зарекомендовали электрополированная нержавеющая сталь и ПТФЭ. Использование подобных материалов предотвращает загрязнение образца посторонними веществами, а также упрощает процедуру очистки. При выборе оборудования для пробоотбора Вы должны обращать внимание на то, чтобы его внутренние поверхности были идеально обработаны. Оборудование, у которого гладкими являются только внешние поверхности, не может обеспечить надлежащего качества пробоотбора.

Методики пробоотбора – методики для физических и аналитических исследований

Существуют различные требования для процедур пробоотбора, направленных на получение образцов для последующего изучения их физических характеристик или проведения их аналитического исследования.

В ходе физических исследований определяются значения таких характеристик материалов, как объёмная плотность, распределение по объёму, физические свойства, и, при необходимости, окраски и степени загрязнения. В этом случае особо важно в ходе пробоотбора не изменить характеристики материала или не разрушить его. Необходимо также учитывать, что отобранный материал требуется транспортировать в лабораторию. При упаковке и транспортировке образца необходимо принять все возможные меры по его защите от загрязнения.

В ходе пробоотбора для проведения аналитических исследований, наряду с упомянутыми выше аспектами, необходимо уделять особое внимание чистоте образца. В то же время, в некоторых случаях в ходе пробоотбора допускается изменение физических характеристик анализируемого материала, если в дальнейшем образец будет подвергаться специальной обработке. В этом случае допускается использование оборудования, изменяющего физические характеристики пробы.

Вы не нашли здесь ответа на интересующий Вас вопрос?

Мы будем рады Вам помочь! Звоните нам по телефону +49 7635 82795-0. Или пишите по электронной почте на адрес info@buerkle.de.



Дополнительная информация по по теме
«Правильный пробоотбор»:
www.buerkle.de/ru/interesnoe/pravilnyy-probootbor

Зональные пробоотборники



1. «Мульти-Самплер» (Multi-Sampler) (с несколькими раздельными камерами)
2. Алл-Леер-Самплер (All-layer-Sampler) (с открытой внутренней трубкой)
3. Пробоотборник «Уно-Самплер» (Uno-Sampler) (с одной раздельной камерой)

Зональные пробоотборники Bürkle служат отбору проб из сыпучих грузов любого вида. Преимущество зональных пробоотборников состоит в том, что многоуровневый отбор проб возможен из всех слоёв тары.

С помощью просекателей возможен отбор проб из самых различных сыпучих грузов – начиная с мельчайшего порошка и заканчивая крупными зёрнами, например, кукурузы или орехов.

Зональные пробоотборники предлагаются в различных длинах. Длиной 55 см (только «Мульти-, Уно- и Алл-Леер-Самплер») предназначены специально для мешков, длиной 85 см (специально для бочек, баков, смесительных резервуаров) и 150 см, а также 250 см (только «Джамбо») для биг-бэгов, зернохранилищ, цистерн и т.п.

Использование специальных аксессуаров, например, подвижных муфт, «КвалиПейпер» (Quali-Paper), щётки для очистки, подставок для опорожнения, а также контрольных стикеров «Клоз-Ит» (close-it) позволяет получать репрезентативные пробы без особых трудозатрат и в соответствии с необходимыми требованиями безопасности.

Зональные пробоотборники предлагаются в различных вариантах для самых разнообразных проб.

- ▶ Минимально возможные зазоры между внутренней и внешней трубкой
- ▶ Лёгкая очистка, съёмная головка
- ▶ Цветовая кодировка (пробоотборники «Мульти-Самплер» и «Уно-Самплер»)
- ▶ Сверхчистые материалы
- ▶ Прекрасная обработка, надёжная конструкция



Цветовая кодировка: Маркировка во избежание путаницы в случае с «Мульти-Самплер» (Multi-Sampler) и «Уно-Самплер» (Uno-Sampler).



Зональные пробоотборники



Многоуровневые пробоотборники, с открытой внутренней трубкой, без отдельных камер, с большим цилиндром для сбора образцов. Для многоуровневого пробоотбора со всех слоев анализируемого материала.

- ▶ Алюминий или V4A (1.4404)
- ▶ Ø 25 мм



Соответствует требованиям стандарта ISTA для зерен длиной 10 мм (пшеница, овес) и 5 мм (лен, вика).



„Мульти-Самплер“ (Multi-Sampler) с несколькими отдельными камерами, для многократных точечных пробоотборов с разных, заранее отмеченных, глубин.

- ▶ Алюминий, V4A (1.4404) или V4A/ПТФЭ
- ▶ Версия из V4A/PTFE с уменьшенным весом благодаря пробоотборным камерам из ПТФЭ
- ▶ С системой цветовой кодировки
- ▶ Ø 25 мм



Пробоотборник „Уно-Самплер“ (Uno-Sampler) из нержавеющей стали V4A/ПТФЭ с отдельной камерой для точечного пробоотбора с заранее определенной глубины.

- ▶ Внешняя трубка из нержавеющей стали V4A (1.4404), пробоотборные камеры из ПТФЭ
- ▶ С системой цветовой кодировки
- ▶ Ø 25 мм



«Клоз-Ит» (close-it) заклеивает отверстия (см. стр. 78)

Многоуровневые пробоотборники



Материал	Общая длина см	Глубина врезания мм	Кол-во от- верстий	Объем камеры мл	№ арт.
Алюминий	55	430	3	70	5317-2055 N4
Алюминий	85	710	3	130	5317-2085 N4
Алюминий	150	1355	5	260	5317-2150 N4
V4A	55	430	3	70	5316-2055 N4
V4A	85	710	3	130	5316-2085 N4
V4A	150	1355	5	260	5316-2150 N4

«Мульти-Самплер» (Multi-Sampler)



Материал	Общая длина см	Глубина врезания мм	Кол-во камер	Объем камеры мл	№ арт.
Алюминий	55	430	3	14	5317-1058 N4
Алюминий	85	710	3	17	5317-1085 N4
Алюминий	150	1355	5	17	5317-1150 N4
V4A	55	430	3	14	5316-3055 N4
V4A	85	710	3	17	5316-3085 N4
V4A	150	1355	5	17	5316-3150 N4
V4A/ПТФЭ	55	430	3	14	5316-0055 N4
V4A/ПТФЭ	85	710	3	17	5316-0085 N4
V4A/ПТФЭ	150	1355	5	17	5316-0150 N4

Пробоотборник «Уно-Самплер» (Uno-Sampler)



Материал	Общая длина см	Глубина врезания мм	Кол-во камер	Объем камеры мл	№ арт.
V4A/ПТФЭ	55	430	1	17	5316-1055 N4
V4A/ПТФЭ	85	710	1	17	5316-1085 N4
V4A/ПТФЭ	150	1355	1	17	5316-1150 N4

Применение

1. Поверните ручку, закройте камеры.
2. Погрузите пробоотборник на нужную глубину.
3. Откройте камеры, груз перемещается в камеры.
4. Закройте камеры.
5. Извлеките пробоотборник.
6. Закройте место пробоотбора с помощью контрольного стикера «Клоз-Ит».
7. Опорожните камеры на «КвалиПейпер» или с помощью устройства опорожнения.

Зональные пробоотборники



Пробоотборник «Джамбо» (Jumbo) с диаметром трубки 50 мм, идеальное решение для крупнозернистых грузов и больших объемов.

С открытой внутренней трубкой и большим цилиндром для сбора образцов, для многоуровневого отбора проб через все слои обследуемого груза или с пробоотборными камерами, разделёнными сепараторами из ПТФЭ для многократных точечных пробоотборов с различных заранее означенных глубин.

- ▶ Алюминий или алюминий / ПТФЭ
- ▶ Ø 50 мм

Пробоотборник «Джамбо» (Jumbo)

Исполнение	Общая длина см	Материал	Глубина врезания мм	Кол-во отверстий	Объём камеры мл	№ арт.	
Многоуровневый, открытая внутренняя трубка	95	Алюминий	850	3	880	5319-1085	N4
Многоуровневый, открытая внутренняя трубка	165	Алюминий	1500	5	1700	5319-1150	N4
Многоуровневый, открытая внутренняя трубка	265	Алюминий	2500	7	2900	5319-1250	N4
«Мульти» - отдельные пробоотборные камеры	95	Алюминий/ПТФЭ	850	3	390	5319-2085	N4
«Мульти» - отдельные пробоотборные камеры	165	Алюминий/ПТФЭ	1500	5	650	5319-2150	N4
«Мульти» - отдельные пробоотборные камеры	265	Алюминий/ПТФЭ	2500	7	910	5319-2250	N4



Аксессуары для зональных пробоотборников



Устройство для опорожнения



Подвижные муфты для зональных пробоотборников 25 мм применение



«КвалиПейпер» (Quali-Paper) для зональных пробоотборников



Щетки для очистки

Устройство для опорожнения

Исполнение	Материал	Длина см	№ арт.	
Подставка с тремя воронками	V2A	100	5317-0030	N4
Воронка для опорожнения, отдельно	V2A		5317-0033	N4



Подвижные муфты для зональных пробоотборников

Ø мм	Материал	Штук в упаковке	№ арт.	
25	ПП	3	5317-0011	N4
50	ПВХ	1	5317-0010	N4



«КвалиПейпер» (Quali-Paper) для зональных пробоотборников

Д x Ш см	Штук в упаковке	№ арт.	
89 x 23	50	5317-0001	N4

Щетки для очистки

Ø мм	Длина см	Материал	№ арт.	
25	40	ПВХ / нержавеющая сталь	5304-0040	N4
25	60	ПВХ / нержавеющая сталь	5304-0060	N4
25	80	ПВХ / нержавеющая сталь	5304-0080	N4
25	100	ПВХ / нержавеющая сталь	5304-0100	N4
50	100	ПВХ / нержавеющая сталь	5304-5100	N4
50	300	ПВХ / нержавеющая сталь	5304-5300	N4

Зональный пробоотборник «Спиралус»

- ▶ Репрезентативное воспроизведение слоёв груза в таре
- ▶ Алюминий, анодированный
- ▶ Наконечник ПА
- ▶ Ø 38 мм
- ▶ Незначительный вес



Обеспечивает точный зональный отбор проб через все слои насыпного груза. Вследствие спиралевидного расположения пробозаборных шлицев они открываются с задержкой по времени снизу вверх. Таким образом, заполнение происходит сначала через самое нижнее отверстие, а затем через последующие отверстия снизу вверх, пока не заполнится весь «Спиралус».

Геометрия пробозаборных шлицев предотвращает разрезание зёрен. «Спиралус» обеспечивает получение безупречных многоуровневых проб.

Области применения

Лучше всего «Спиралус» подходит для работы с крупнозернистыми грузами, зерновыми культурами и гранулами в таких местах, как зернохранилища, складские залы, грузовые автомобили, железнодорожные вагоны и т.п.

Зональный пробоотборник «Спиралус» (Spiralus)				
Общая длина см	Кол-во отверстий	Вес г	Объём камеры мл	№ арт.
145	8	1400	770	5318-0145 N4
200	8	2000	1100	5318-0200 N4
Принадлежности				
Описание	№ арт.			
Щетка для очистки Ø 50 мм, длина 1000 мм	5304-5100 N4			
«КвалиПейпер» (Quali-Paper) для зональных пробоотборников	5317-0001 N4			

«ИзиСамплер» (EasySampler)



Пробоотборник, позволяющий производить забор многочисленных проб сыпучих материалов особенно быстро и просто.

Процедура опорожнения предельно упрощена. На этой модели она осуществляется через головку. Преимущество: Существует возможность перегружать пробы непосредственно в ёмкость для образцов, не разбирая при этом «ИзиСамплер» (EasySampler), например, для создания смешанной пробы.

Обследуемый груз должен обладать хорошей сыпучестью или самостоятельной подвижностью.

- ▶ Нержавеющая сталь V4A (1.4404)
- ▶ Для отверстий для проб начиная с Ø 52 мм

i «ИзиСамплер» (EasySampler) был разработан в сотрудничестве с транснациональным химическим концерном в Людвигсхафене (Германия).

«ИзиСамплер» (EasySampler)				
Объём камеры мл	Общая длина см	Диаметр трубки мм	№ арт.	
60	100	32	5360-0600	N4
200	104,5	32	5360-1000	N4

Многоуровневый бур



Многоуровневый бур представляет собой зональный пробоотборник, специально предназначенный для плотно спрессованных субстанций. Зачастую бывает весьма сложно или просто невозможно погрузить в такие среды обычные зональные пробоотборники, чтобы произвести забор проб через все слои. В то же самое время, лопасти многоуровневого бура обеспечивают погружение прибора в материал на желаемую глубину без особых усилий и затрат времени. Таким образом, взятие проб становится простой задачей даже в случае с материалами, имеющими высокую плотность, а также любыми порошками и гранулятами самой высокой плотности. Тем самым многоуровневый бур обеспечивает заслуживающие доверия результаты отбора проб через все слои материала, в том числе и при концентрированных средах. Идеальное решение для крупных контейнеров, смесительных резервуаров, биг-бэгов и т.п. в строительной, химической, фармацевтической, пищевой и пищевкусовой промышленности.

- ▶ Нержавеющая сталь V4A (1.4404)
- ▶ Диаметр 25 мм



Многоуровневый бур					
Материал	Общая длина см	Глубина врезания мм	Кол-во отверстий	Объем камеры мл	№ арт.
V4A	150	1355	5	260	5310-0150 N4
Принадлежности					
Описание					№ арт.
Щетки для очистки Ø 25 мм, длина 1000 мм					5304-0100 N4

Пустотелое сверло «КорСамплер»



Продукт запатентован.

С помощью пустотелого сверла можно производить отбор проб из сыпучих материалов, которые вследствие формы частиц легко застревают или скапливаются.

По сравнению с прочими многоуровневыми пробоотборниками для сыпучих материалов пустотелое сверло «КорСамплер» (CoreSampler) не имеет зазоров, в которых при отборе проб может застревать материал. Это позволяет обеспечивать правильный отбор проб из различных порошков и гранулятов через несколько слоёв, например, сквозь стеклянные шарики или металлический порошок.

В зависимости от размера, пробоотборник из нержавеющей стали можно использовать для различной тары, например, для биг-бэгов или небольших ёмкостей. Приёмник сыпучих материалов отбирает репрезентативную зерновую пробу, представляя собой идеальное решение для применения в различных сферах лабораторной деятельности и промышленности.

- ▶ Нержавеющая сталь V4A (1.4404)
- ▶ Для сыпучих материалов, которые легко застревают и скапливаются
- ▶ Объем поставки: Пустотелое сверло (состоящее из штанги и трубы), фиксатор

Пустотелое сверло «КорСамплер» (CoreSampler)				
Длина мм	Ø мм	Емкость мл	№ арт.	
200	15	15	5310-0001	N4
400	25	110	5310-0002	N4
800	25	230	5310-0003	N4

Скребковый пробоотборник



Пробоотборник специальной конструкции для работы с несypучими порошками и гранулированными материалами.

Отбираемый образец подается с помощью скребка в закрываемую внутреннюю трубку.

Внутренняя трубка разделена на отсеки с помощью подвижных перегородок, изготовленных из ПТФЭ. Кроме того, перегородки препятствуют перемешиванию образца.

- ▶ Для слежавшихся насыпных материалов
- ▶ Меняющиеся отсеки с помощью подвижных перегородок, изготовленных из ПТФЭ
- ▶ Нержавеющая сталь V4A (1.4404) и ПТФЭ

Скребковый пробоотборник			
Ø мм	Длина мм	Объем камеры мл	№ арт.
25	1000	180	5351-1000 N2
Принадлежности			
Описание		№ арт.	
Щетка для очистки Ø 25 мм, длина 100 мм		5304-0100 N4	

Пробоотборник «Скречер» (Scratcher)



Пробоотборник „Скречер“ (Scratcher) разработан специально для отбора проб липких, комкующихся, несypучих веществ.

- ▶ Нержавеющая сталь V4A (1.4404)
- ▶ Общая длина 1000 мм
- ▶ Ø 25 мм

Применение

1. Воткните пробоотборник «Скречер» в объем материала. Камера пробоотборника должна быть при этом закрыта.
2. На требуемой глубине поверните внутреннюю трубку и откройте камеру для образца.
3. Поверните скребок в объеме материала на 360°. Отбираемая проба попадает в камеру для образца.
4. Закройте камеру для образца.

Пробоотборник «Скречер» (Scratcher)					
Объем камеры мл	Длина паза мм	Внешний Ø со скребком мм	№ арт.		
5	22	32	5347-0005	N2	
10	45	25	5347-0010	N2	
25	110	32	5347-0025	N2	

«ПаудерПруф» (PowderProof®) | Портативный пробоотборник для порошков

Процедура контроля качества начинается с экспертизы поступивших товаров. Пробоотборник «ПаудерПруф» (PowderProof®), предназначенный для работы с порошкообразными и гранулированными материалами, позволяет с легкостью отбирать многоуровневые пробы насыпных товаров.

«ПаудерПруф» (PowderProof®) является профессиональным инструментом, позволяющим производить отбор проб порошков и гранулированных материалов в полевых условиях, и его эффективность была многократно доказана. Данный пробоотборник снабжен надежным мотором, к которому можно присоединять различные просекатели и спиральные винты. Замена просекателей и винтов происходит очень просто. Модульная конструкция делает «ПаудерПруф» (PowderProof®) универсальным инструментом для отбора проб порошков и гранулированных материалов из баков, бочек, биг-бэгов или мешков.

Использование специальных принадлежностей, в том числе корзины для бутылей, пакетов для образцов, контрольных стикеров «Клоз-Ит» (close-it, см. стр. 78), позволяет получать репрезентативные пробы без особых трудозатрат и в соответствии с необходимыми требованиями безопасности. «ПаудерПруф» (PowderProof®) с пикообразной трубкой при горизонтальном использовании для отбора проб из мешков, с пикообразной трубкой при вертикальном использовании для отбора проб из открытых контейнеров – бочек, баков или биг-бэгов.



«ПаудерПруф» (PowderProof®) | Портативный пробоотборник для порошков



- ▶ Многоцелевое применение
- ▶ Нержавеющая сталь V4A (1.4404)/V2A (1.4310)
- ▶ Поставляется в комплекте с мотором, устройством для ускоренного заряда, 2 аккумуляторами, просекателем, спиральным винтом, пакетами, зажимом для пакетов и щеткой для очистки
- ▶ Другие спиральные винты в качестве аксессуаров



Применение

1. Для того, чтобы произвести отбор пробы, необходимо ввести просекатель с вращающимся винтом в мешок/контейнер.
2. При этом порошок или гранулят немедленно начинает поступать через полость пикообразной трубки непосредственно в пакет или бутылку для образца, находящиеся у выпускного отверстия пикообразной трубки.

«ПаудерПруф» (PowderProof®)		UL	RoHS 1219	CE	CB	IL
Исполнение	Пикообразная трубка	Глубина врезания мм	№ арт.			
для порошков до 2 мм	горизонтально	300	5302-0302	N2		
для порошков до 2 мм	вертикально	600	5302-0602	N2		
для порошков до 2 мм	вертикально	900	5302-0902	N2		
для порошков до 2 мм	вертикально	1200	5302-1202	N2		
для гранул диаметром от 2 до 4 мм	горизонтально	300	5302-0301	N2		
для гранул диаметром от 2 до 4 мм	вертикально	600	5302-0601	N2		
для гранул диаметром от 2 до 4 мм	вертикально	900	5302-0901	N2		
для гранул диаметром от 2 до 4 мм	вертикально	1200	5302-1201	N2		
Принадлежности						
Описание			№ арт.			
Спиральные винты для порошков до 2 мм, 300 мм			5302-0316	N2		
Спиральные винты для порошков до 2 мм, 600 мм			5302-0616	N2		
Спиральные винты для порошков до 2 мм, 900 мм			5302-0916	N2		
Спиральные винты для порошков до 2 мм, 1200 мм			5302-1216	N2		
Спиральные винты для гранул диаметром от 2 до 4 мм, 300 мм			5302-0317	N2		
Спиральные винты для гранул диаметром от 2 до 4 мм, 600 мм			5302-0617	N2		
Спиральные винты для гранул диаметром от 2 до 4 мм, 900 мм			5302-0917	N2		
Спиральные винты для гранул диаметром от 2 до 4 мм, 1200 мм			5302-1217	N2		
Чехол для транспортировки, ДхШхВ 123x25x11 см (не для 1200 мм)			3600-2120	N4		
Бутылка с широким горлышком, ПЭНП 500 мл			0318-0500	N3		
Бутылка с широким горлышком, ПЭНП 1000 мл			0318-1000	N3		
Корзина для бутылок 500 мл, Ø 84 мм, вкл. крепежное кольцо			5302-2055	N2		
Корзина для бутылок 1000 мл, Ø 100 мм, вкл. крепежное кольцо			5302-2105	N2		
Зажим для пакетов, Ø 25			5338-0001	N2		
Упаковочные пакеты с замком-молнией, 1000 мл, 220 x 160 мм, 100 штук			2348-0006	N3		

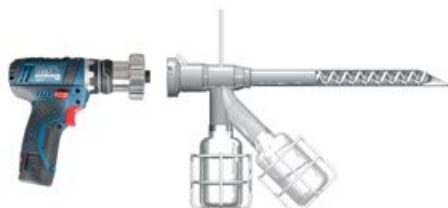

«ПаудерПруф» (PowderProof®) может работать как горизонтально, так и вертикально

Пробоотборники для зернохранилищ

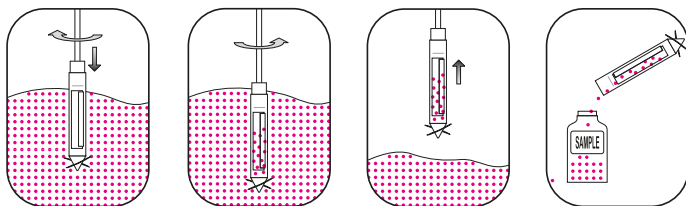

При транспортировке насыпных товаров на большие расстояния (в грузовых машинах или железнодорожных вагонах) может произойти их расслоение. В этом случае отобранный с поверхности материала образец не будет являться репрезентативным. «СилоДрилл» (SiloDrill) позволяет проводить отбор репрезентативных проб из разных слоев зернохранилища. Диаметр 90 мм, что позволяет проводить отбор проб из любых стандартных хранилищ.

- ▶ Нержавеющая сталь V2A (1.4301) или алюминий
- ▶ Стандартная длина 150 см. Можно увеличивать длину с шагом 100 см до макс. 350 см
- ▶ Внутренняя трубка с пружинным креплением предотвращает зажим крупных зерен
- ▶ Скрепки позволяют отбирать пробы слежавшихся материалов
- ▶ Прочная, съёмная Т-образная ручка
- ▶ Головка снабжена лопастями, что обеспечивает легкость введения инструмента
- ▶ Пробоотборную камеру можно легко снять и очистить

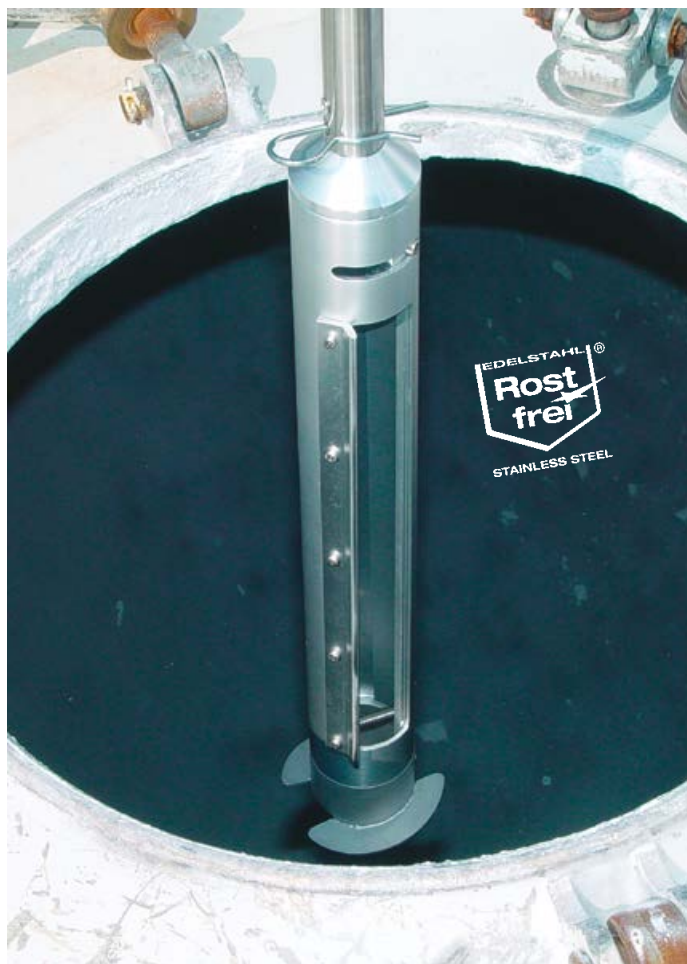

Пробоотборник «СилоДрилл» (SiloDrill)

Материал	Общая длина см	Спиральный винт Ø мм	Ø камеры мм	Емкость мл	№ арт.
Алюминий	150	90	40	400	5301-1000 N4
V2A	150	90	40	400	5301-2000 N4

Принадлежности

Описание	№ арт.
Удлинительный шток «СилоДрилл» (SiloDrill), 100 см	5301-0500 N4
Чехол для транспортировки, ДхШхВ 123х25х11 см	3600-2120 N4

Пробоотборник для зернохранилищ «СилоПикер» (SiloPicker)



Пробоотборник „СилоПикер“ (SiloPicker) идеально подходит для отбора проб насыпных материалов из зернохранилищ. С помощью удлинительных штоков возможен отбор пробы с глубины до 350 см.

Глубина погружения в отбираемый материал зависит от плотности сыпучих материалов.

- ▶ Нержавеющая сталь V4A (1.4404)

Применение

1. Погрузите «СилоПикер» (SiloPicker) в объём насыпного материала. После этого подвижная муфта автоматически закроет ёмкость для образца.
2. При достижении глубины пробоотбора подвижная муфта открывается и происходит заполнение ёмкости для образца.
3. Полностью извлеките «СилоПикер» (SiloPicker) и опорожните ёмкость для образца.



Пробоотборник для зернохранилищ «СилоПикер»			
Объём камеры мл	Длина см	Внешний Ø мм	№ арт.
100	130	50	5340-1100 N4
Принадлежности			
Описание	№ арт.		
Удлинительный шток «СилоПикер», 50 см	5380-0508 N4		
Удлинительный шток «СилоПикер», 100 см	5380-1008 N4		
Чехол для транспортировки, ДхШхВ 123x25x11 см	3600-2120 N4		

«Новартос» (Novartos)

Отбор унифицированных проб (UDS)

Для получения надежных результатов в ходе испытаний сепарации порошков, а также анализа чистоты порошков, жидкостей и полутвердых материалов, необходимо использовать специальные методики (отбор унифицированных проб). Пробоотборники, используемые в ходе специальных процедур пробоотбора, в особенности, в фармацевтической промышленности, с целью соответствия нормам FDA и GMP, должны удовлетворять следующим требованиям:

- ▶ Высокая точность
- ▶ Отсутствие царапин на поверхности; поверхность, по возможности, должна быть электрополированной
- ▶ Материалы: нержавеющая сталь V4A (1.4404/1.4571) или ПТФЭ
- ▶ Возможность стерилизации
- ▶ Простота и высокое качество проведения очистки

Многие пробоотборники производства компании Bürkle соответствуют перечисленным требованиям, и были испытаны в решении соответствующих задач. Они отличаются высокой прочностью и точностью изготовления. Зональный фармацевтический пробоотборник «Новартос» (Novartos) является пробоотборником для отбора унифицированных проб (UDS): Для отбора проб с различной глубины и одновременного отбора двойных проб

- ▶ Для отбора проб с различной глубины и одновременного отбора двойных или тройных проб
- ▶ Отбор точных объемов проб за счет использования 40 сменных вкладышей различного объема – от 0,1 мл до 4,0 мл с шагом 0,1 мл



«Новартос» (Novartos) – это зональный фармацевтический пробоотборник для отбора унифицированных проб согласно требованиям FDA. С помощью фармацевтических пробоотборников «Новартос» (Novartos) можно отобрать двойную или тройную пробу (отбор унифицированных проб) из одного или нескольких мест пробоотбора за один раз. за один отбор проб.

Благодаря продуманному дизайну этих фармацевтических пробоотборников, нет необходимости для многократной пробы прокалывать отбираемый материал несколько раз, что позволяет в значительной мере избежать перемешивания отбираемого материала. Это важное условие, особенно при отборе проб в очень малых количествах в фармацевтической отрасли. С помощью пробоотборников «Новартос» (Novartos) можно быстро и легко отобрать большое количество проб, даже из одного и того же места, что позволяет получать репрезентативные образцы для сравнения.

Novartos предлагает широкий диапазон выбора объемов проб, можно выбирать и комбинировать различные вкладыши с объемами проб от 0 до 2,0 мл (Novartos Multi) или 4,0 мл (Novartos Uno). Благодаря заглушкам (0,0 мл) можно предотвращать взятие пробы в определенном месте. Нанесенная лазером шкала позволяет легко считывать глубину погружения пробоотборника.

- ▶ Несколько образцов разовых доз из одного или нескольких мест пробоотбора за один раз.
- ▶ Точно подогнанные, легко заменяемые пробоотборные вкладыши
- ▶ Нержавеющая сталь V4A (1.4404 / 1.4571)
- ▶ Ø 25 мм



Отбор двойных проб



Отбор тройных проб



«Новартос» (Novartos)

«Новартос Мульти» (Novartos Multi) для двойного отбора проб

С помощью «Новартос Мульти» (Novartos Multi) для двойного отбора проб можно отобрать двойную целевую точечную пробу из нескольких заранее определенных зон отбора проб. Для двойного отбора проб, четыре, семь или девять камер, в зависимости от длины, оснащаются двумя пробоотборными вкладышами каждая.



«Новартос Мульти» (Novartos Multi) для тройного отбора проб

С помощью «Новартос Мульти» (Novartos Multi) для тройного отбора проб можно отобрать тройную целевую точечную пробу из нескольких заранее определенных зон отбора проб. Для тройного отбора проб, четыре, семь или девять камер, в зависимости от длины, оснащаются тремя пробоотборными вкладышами каждая.



«Новартос Уно» (Novartos Uno) для двойного отбора проб

С помощью «Новартос Уно» (Novartos Uno) для двойного отбора проб можно отобрать двойную целевую точечную пробу из заранее определенной зоны отбора проб. Для двойного отбора проб одна камера оснащается двумя пробоотборными вкладышами.



«Новартос Уно» (Novartos Uno) для тройного отбора проб

С помощью «Новартос Уно» (Novartos Uno) для тройного отбора проб можно отобрать тройную целевую точечную пробу из заранее определенной зоны отбора проб. Для тройного отбора проб одна камера оснащается тремя пробоотборными вкладышами.



Пробоотборник «Новартос» (Novartos) был разработан в сотрудничестве с крупной группой фармацевтических и химических компаний, находящейся в Базеле, Швейцария.

Закажите необходимые вкладыши! (Альтернативные вкладыши по запросу.)

«Новартос Мульти» для двойного отбора проб



Исполнение	Длина мм	Кол-во камер	Кол-во вкладышей	№ арт.
без вкладышей	600	4	8	5358-0602 N4
без вкладышей	1000	7	14	5358-1000 N4
без вкладышей	1400	9	18	5358-1402 N4

«Новартос Мульти» для тройного отбора проб



Исполнение	Длина мм	Кол-во камер	Кол-во вкладышей	№ арт.
без вкладышей	600	4	12	5358-0603 N4
без вкладышей	1000	7	21	5358-1003 N4
без вкладышей	1400	9	27	5358-1403 N4

Принадлежности

Описание	№ арт.
Пробоотборный вкладыш «Новартос Мульти», 0 мл	5358-0000 N4
Пробоотборный вкладыш «Новартос Мульти», 0,5 мл	5358-0005 N4
Пробоотборный вкладыш «Новартос Мульти», 1,0 мл	5358-0010 N4
Пробоотборный вкладыш «Новартос Мульти», 1,5 мл	5358-0015 N4
Пробоотборный вкладыш «Новартос Мульти», 2,0 мл	5358-0020 N4

«Новартос Уно» для двойного отбора проб



Исполнение	Длина мм	Кол-во камер	Кол-во вкладышей	№ арт.
без вкладышей	600	1	2	5358-0600 N4
без вкладышей	1000	1	2	5358-1001 N4
без вкладышей	1400	1	2	5358-1400 N4

«Новартос Уно» для тройного отбора проб



Исполнение	Длина мм	Кол-во камер	Кол-во вкладышей	№ арт.
без вкладышей	600	1	3	5358-0630 N4
без вкладышей	1000	1	3	5358-1030 N4
без вкладышей	1400	1	3	5358-1430 N4

Принадлежности

Описание	№ арт.
Пробоотборный вкладыш «Новартос Уно», 0 мл	5358-0100 N4
Пробоотборный вкладыш «Новартос Уно», 0,5 мл	5358-0105 N4
Пробоотборный вкладыш «Новартос Уно», 1,0 мл	5358-0110 N4
Пробоотборный вкладыш «Новартос Уно», 2,0 мл	5358-0120 N4
Пробоотборный вкладыш «Новартос Уно», 3,0 мл	5358-0130 N4
Пробоотборный вкладыш «Новартос Уно», 4,0 мл	5358-0140 N4

Принадлежности

Описание	№ арт.
Чехол для транспортировки, ДхШхВ 123х25х11 см	3600-2120 N4
Наконечник Novartos (незакругленный)	5358-1011 N4

«МикроСамплер» (MicroSampler)



Применение

1. Погрузите пробоотборник «МикроСамплер» (MicroSampler) в отбираемый порошок.
2. В заданной точке пробоотбора нажмите кнопку. При этом образец поступит в пробоотборник.
3. Закройте наконечник. Образец отобран.
4. Извлеките пробоотборник, снова откройте наконечник и опорожните пробоотборник.



«МикроСамплер» (MicroSampler) предназначен специально для отбора микропроб порошкообразных материалов. Вы можете отбирать пробы объемом 0,2 мл, 0,5 мл, 1,0 мл, 2,0 мл, 5,0 мл и 10,0 мл с различной глубины из мешков и ёмкостей. Пробоотборник позволяет осуществлять отбор проб легко, быстро и аккуратно. Наконечники «МикроСамплер» (MicroSampler) взаимозаменяемы. Таким образом могут применяться сменные наконечники различной ёмкости.

- ▶ Точечный пробоотбор
- ▶ Различные длины трубок, наконечники различной ёмкости
- ▶ Наконечник снимается, простая процедура очистки
- ▶ Нержавеющая сталь V4A (1.4404)
- ▶ Можно стерилизовать
- ▶ Имеются другие наконечники различных размеров



Закажите необходимый наконечник!

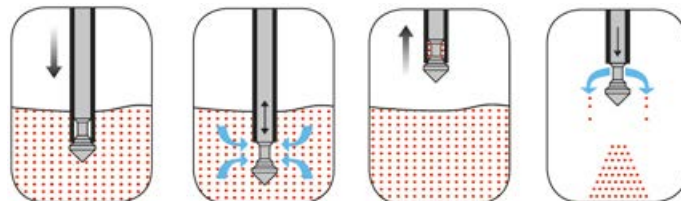

«МикроСамплер» (MicroSampler)



Диаметр трубки мм	Длина см	Исполнение	№ арт.	
12	55	без наконечника	5307-1055	N4
12	85	без наконечника	5307-1085	N4
12	120	без наконечника	5307-1120	N4
25	55	без наконечника	5307-2055	N4
25	85	без наконечника	5307-2085	N4
25	120	без наконечника	5307-2120	N4

Принадлежности

Описание	№ арт.
Наконечник для трубки диаметром 12 мм, ёмкость 0,2 мл	5307-0102 N4
Наконечник для трубки диаметром 12 мм, ёмкость 0,5 мл	5307-0105 N4
Наконечник для трубки диаметром 12 мм, ёмкость 1,0 мл	5307-0110 N4
Наконечник для трубки диаметром 25 мм, ёмкость 2,0 мл	5307-0202 N4
Наконечник для трубки диаметром 25 мм, ёмкость 5,0 мл	5307-0205 N4
Наконечник для трубки диаметром 25 мм, ёмкость 10,0 мл	5307-0210 N4

«ФармаПикер» (PharmaPicker) | для отбора проб очень малого объема



Предназначен специально для отбора очень малых по объёму проб сильнорействующих, дорогостоящих или химически активных порошкообразных препаратов. С помощью пробоотборника «ФармаПикер» (PharmaPicker) можно отбирать пробы очень малого объёма – от 0,1 до 2,5 мл. С помощью простой смены наконечников в цилиндрах для сбора образца для 0,1–1,2 мл или 1,25–2,5 мл меняется объём.

- ▶ Нержавеющая сталь V4A
- ▶ Электрополированная поверхность

Закажите необходимый наконечник!

«ФармаПикер» (PharmaPicker) длиной 60 см, может удлиняться с помощью удлинительных штоков 50 или 100 см до максимальной длины 3,50 м. «ФармаПикер» (PharmaPicker) поставляется отдельно или в комплекте с кофром «ФармаПикер» (PharmaPicker), в практичном чехле для транспортировки.

В комплект входит: Цилиндр для сбора образца двух размеров, удлинительный шток 50 и 100 см, ручка, наконечники 0,4 мл, 0,6 мл, 0,8 мл, 1,0 мл, 1,2 мл, 1,4 мл, 1,8 мл, 2,0 мл, 2,3 мл и 2,5 мл (другие наконечники по запросу), чехол для транспортировки.

Применение

1. Вставьте необходимый наконечник в цилиндр для сбора образца.
2. Введите пробоотборник «ФармаПикер» (PharmaPicker) в исследуемый материал. При этом цилиндр для сбора образца автоматически закрывается подвижным кольцом.
3. При достижении заданной точки пробоотбора подвижное кольцо открывает цилиндр и происходит отбор пробы.
4. Извлеките «ФармаПикер» (PharmaPicker).
5. Перенесите отобранную пробу из цилиндра непосредственно в емкость для проведения анализа.

«ФармаПикер» (PharmaPicker)					
Исполнение		№ арт.			
С цилиндром для 0,10–1,20 мл, без наконечника		5346-1000	N2		
С цилиндром для 1,25–2,50 мл, без наконечника		5346-2000	N2		
В комплекте с кофром		5346-0010	N2		

Принадлежности

Описание	№ арт.	
Наконечник 0,10 мл	5346-1010	N2
Наконечник 0,20 мл	5346-1020	N2
Наконечник 0,60 мл	5346-1060	N2
Наконечник 1,00 мл	5346-1100	N2
Наконечник 2,00 мл	5346-2200	N2
Наконечник 2,50 мл	5346-2250	N2

Принадлежности

Описание	№ арт.	
Удлинительный шток «ФармаПикер», 500 мм	5380-0506	N4
Удлинительный шток «ФармаПикер», 1000 мм	5380-1006	N4
Цилиндр для сбора образца 0,10–1,20 мл	5346-1001	N2
Цилиндр для сбора образца 1,25–2,50 мл	5346-2001	N2
Ручка «ФармаПикер» (PharmaPicker)	0006-8113	N3

«ФармаСпун» (PharmaSpoon)



Фармацевтическая ложка для отбора проб порошкообразных препаратов, промежуточных продуктов и исходного сырья в фармацевтическом производстве. Для отбора проб необходимо использовать оборудование, изготовленное из специальных материалов и характеризующееся высоким качеством обработки поверхности, чтобы избежать взаимного загрязнения проб. Мы предлагаем Вашему вниманию ложку «ФармаСпун» (PharmaSpoon), которая полностью соответствует этим требованиям. Она изготовлена из нержавеющей стали V4A (1.4404), поверхность отшлифована до блеска вручную (не с помощью электрополировки!). Прекрасное качество обработки поверхности обеспечивает существенные достоинства ложки «ФармаСпун» (PharmaSpoon).

- ▶ Возможные следы оставшихся на поверхности веществ хорошо видны (при количествах порядка мкг)
- ▶ Поверхность легко очищается
- ▶ С помощью «ФармаСпун» (PharmaSpoon) можно осуществлять отбор стерильных проб

i Ложка «ФармаСпун» (PharmaSpoon) была разработана фармацевтической компанией мирового уровня, находящейся в Базеле, Швейцария. Высокое качество ложки было подтверждено на практике.

«ФармаСпун» (PharmaSpoon)

Общая длина мм
650



№ арт.
5324-0001 N2

«СтикПруф» (StickProof)



Пробоотборник «СтикПруф» (StickProof) для порошкообразных материалов предназначен для использования в фармацевтическом производстве, изготовлен из нержавеющей стали V4A (1.4404). Его наконечник очень тонок, что позволяет легко вводить пробоотборник в объём материала на достаточную глубину. Коническое отверстие наконечника позволяет отбирать пробы как очень малого, так и большего объёма. Пробоотборник «СтикПруф» (StickProof) является цельным и не имеет стыков, выемок и технологических неровностей, что обеспечивает простоту и высокое качество его очистки. Предусмотрена возможность отбора пробы непосредственно в пакет для образца. Пакет закрепляется с помощью надежного зажима.

- ▶ Электрополированная поверхность
- ▶ Возможность отбора проб различного объёма (до 50 мл)
- ▶ В комплекте с зажимом и пакетами для образцов ПЭ (100 шт.) размером 120x170 мм.

i Соответствует требованиям стандарта ISTA для зерен длиной 10 мм (пшеница, овес) и 5 мм (лен, вика).

«СтикПруф» (StickProof)



Длина мм	Ø мм	№ арт.
410	25	5338-0410 N4
1100	25	5338-1100 N4

Принадлежности

Описание	№ арт.
Зажим для пакетов, Ø 25	5338-0001 N2
Упаковочные пакеты с замком-молнией, 400 мл, 170 x 120 мм, 100 штук	2348-0005 N3

Стикеры «Клоз-Ит» (close-it) , см. стр. 78

Просекатель «Милки» (Milky)



- ▶ Нержавеющая сталь V4A (1.4404)
- ▶ Глубина погружения 385 мм
- ▶ Общая длина 480 мм
- ▶ Внешний диаметр примерно 28 мм

Универсальный пробоотборник для порошков и гранулятов изготовлен из нержавеющей стали V4A.

Изначально был разработан для работы с образцами порошкового молока и соответствует стандартам DIN и IDF (Международная федерация предприятий молочной промышленности).

Приемник вводят в мешок или бак, образец извлекают с помощью пикообразной трубки с полукруглым сечением.



Контрольные стикеры «Клоз-Ит» (close-it) и «Клоз-Ит Фуд» (close-it food) для заклеивания отверстий на мешках и промышленных упаковках, см. стр. 78.

Просекатель «Милки» (Milky)

Емкость мл
150



№ арт.
5321-0300 N4

Пробоотборник «Тубус» (Tubus)



Пробоотборник для работы с сыпучими насыпными материалами с размером частиц примерно до 1 см. Позволяет проводить пробоотбор фундака, чайных смесей, зерна, и т.п. из мешков большого размера.

- ▶ Подходит также для крупнозернистых насыпных товаров
- ▶ Из нержавеющей стали V4A (1.4404)
- ▶ Специальная геометрия наконечника

Соответствует требованиям стандарта ISTA для зерен длиной 10 мм (пшеница, овес) и 5 мм (лен, вика).

Применение

1. Введите пробоотборник «Тубус» (Tubus) в мешок на требуемую глубину, закрывая пробоотборную трубку рукой.
2. Уберите руку, при этом образец начнет поступать через открытый конец трубки непосредственно в контейнер или мешок для образца.

Пробоотборник «Тубус» (Tubus)



Длина см	Ø мм	№ арт.
40	40	5382-0040 N4
80	40	5382-0080 N4

Принадлежности

Описание	№ арт.
Стикеры «Клоз-Ит Фуд & Фарма» (close-it food & pharma), см. стр. 80	5303-2017 N4

«КвикПикер» (QuickPicker) | проба отбирается быстро и сразу переносится в бутылку для образцов



Мешочный просекатель хорошо подходит, если пробоотбор насыпных материалов проводится напрямую из мешков или промышленных упаковок и сразу переносится в бутылку для образцов. «КвикПикер» (QuickPicker) прост в применении и очистке. В его конструкции отсутствуют неровности и насечки, в которых может оставаться материал отобранных проб, что исключает возможность взаимного загрязнения образцов и получения неверных результатов испытаний.

Пробоотборник «КвикПикер» (QuickPicker) поставляется в комплекте с двумя бутылками для образцов из ПЭ, 250 мл и щеткой для очистки.

«КвикПикер» (QuickPicker) | проба отбирается быстро и сразу переносится в бутылку для образцов

- ▶ Глубина пробоотбора 30 см, диаметр 25 мм
- ▶ Нержавеющая сталь V4A (1.4404) с допуском для пищевых продуктов, или прозрачный ПП для отбора проб агрессивных химических веществ, нецарапающийся, стерилизуемый, недорогой
- ▶ Съёмный наконечник – простая процедура очистки
- ▶ Дополнительно можно приобрести другие бутылки для образцов из ПЭ или ПП



i Соответствует требованиям стандарта ISTA для зерен длиной 10 мм (пшеница, овес) и 5 мм (лен, вика).



Контрольные стикеры «Клоз-Ит» (close-it) и «Клоз-Ит Фуд & Фарма» (close-it food & pharma) для заклеивания отверстий на мешках и промышленных упаковках, см. стр. 78.

Просто и быстро заклейте отверстие в стенке мешка с помощью стикера «Клоз-Ит» (close-it) или «Клоз-Ит Фуд» (close-it food).

«КвикПикер» (QuickPicker)

Материал	Глубина врезания мм	Общая длина см	Емкость мл	№ арт.
V4A	300	50	75	5322-1300 N4
Из прозрачного ПП	300	50	75	5322-0300 N4

Принадлежности

Описание	№ арт.
Бутылка с широким горлышком, ПЭНП 250 мл	0318-0250 N3
Бутылка с широким горлышком ПП, 250 мл	0319-0250 N3
Чехол «КвикПикер» (QuickPicker)	3600-3000 N3
Стикеры «Клоз-Ит» (close-it), см. стр. 78	

Контрольные стикеры «Клоз-Ит» (close-it)

- ▶ Стикеры выпускаются в удобных рулонах
- ▶ Стикеры легко отрываются от рулона по перфорации
- ▶ «Клоз-Ит» (close-it) – стандартный размер 95 x 95 мм
- ▶ «Клоз-Ит» (close-it) Maxi – 150 x 150 мм, для заклеивания больших отверстий, либо длинных мест разрыва



Контрольные стикеры «Клоз-Ит» (close-it)

Как правило, отбор проб из мешков, коробок, промышленных упаковок и т.п. осуществляют с помощью специальных пробоотборных трубок. Однако в результате в упаковке образуются отверстия, через которые содержимое может высыпаться наружу. Контрольные стикеры «Клоз-Ит» (close-it) являются простым решением, позволяющим предотвратить это.

Они были специально разработаны для решения этой задачи. Стикер «Клоз-Ит» (close-it) состоит из нескольких слоев (алюминий/бумага) и позволяет герметично заклеить контейнер. Наклеенный стикер является газонепроницаемым. Это защищает гигроскопичные порошки от попадания в них влаги, что может привести к образованию комков. Стикер предназначен не только для обеспечения герметичности. На нем можно отобразить информацию о процедуре контроля качества (дата проведения пробоотбора, факт выдачи разрешения, имя оператора и т.д.).

Мы выпускаем стикеры различных цветов: красные, синие, зелёные, жёлтые, чёрные, бесцветные, белого цвета без рисунка.

Пометки на поверхности стикера можно нанести шариковой ручкой, карандашом или фломастером. Задняя поверхность стикера покрыта составом с сильной клеящей способностью. Это обеспечивает надежное прилипание практически ко всем используемым контейне-

рам. Стикер надежно крепится даже на поверхности, покрытые слоем мелкой пыли, к которым не прилипают обычные стикеры и клейкие ленты. Кроме того «Клоз-Ит» (close-it) хорошо приклеивается даже к влажным поверхностям.



Стикеры «Клоз-Ит» (close-it) 95x95

Цвет	Исполнение	Ш x В мм	Штук в рулоне	№ арт.
Красный	есть	95 x 95	500	5303-0012 N4
Жёлтый	есть	95 x 95	500	5303-0014 N4
Синий	есть	95 x 95	500	5303-0015 N4
Зелёный	есть	95 x 95	500	5303-0016 N4
Чёрный	есть	95 x 95	500	5303-0011 N4
Белый	нет	95 x 95	500	5303-0002 N4

Принадлежности

Описание	№ арт.
Катушка для стикеров 95 x 95 мм	5303-9000 N4

Стикеры «Клоз-Ит» (close-it) Maxi 150x150

Цвет	Исполнение	Ш x В мм	Штук в рулоне	№ арт.
Красный	есть	150 x 150	250	5303-1012 N4
Жёлтый	есть	150 x 150	250	5303-1014 N4
Синий	есть	150 x 150	250	5303-1015 N4
Зелёный	есть	150 x 150	250	5303-1016 N4
Чёрный	есть	150 x 150	250	5303-1011 N4
Белый	нет	150 x 150	250	5303-1002 N4

Принадлежности

Описание	№ арт.
Катушка для стикеров 150 x 150 мм	5303-9100 N4

Стикеры «Клоз-Ит Фуд & Фарма» (close-it food & pharma)

В ответ на многочисленные запросы наших клиентов мы разработали специальные контрольные стикеры «Клоз-Ит Фуд & Фарма» (close-it food & pharma), в которых используется клеящее вещество, рекомендованное для использования при работе с пищевыми продуктами. Этот стикер приклеивается так же прочно, как и обычный стикер «Клоз-Ит» (close-it) от компании Bürkle, многократно проверенный в деле. Он обеспечивает надежное заклеивание отверстий, сделанных в процессе пробоотбора, для предотвращения высыпания материала.



Клеящий состав отвечает нормативам ЕС по работе с пищевыми продуктами. Так же как и обычный стикер «Клоз-Ит» (close-it), стикер «Клоз-Ит Фуд & Фарма» (close-it food & pharma) имеет изолирующий слой алюминиевой фольги. Это делает его пригодным для работы с продуктами питания, фармацевтическими препаратами, косметическими средствами и пищевыми добавками – то есть для работы со всеми веществами, загрязнение которых клеящими составами недопустимо.

- ▶ Соответствует нормативам FDA
- ▶ Особенно подходит для пищевой и фармацевтической промышленности



Стикеры «Клоз-Ит Фуд & Фарма» (close-it food & pharma) 95x95



Цвет	Исполнение	Ш x В мм	Штук в рулоне	№ арт.	
Красный	есть	95 x 95	500	5303-2017	N4
Жёлтый	есть	95 x 95	500	5303-2020	N4
Синий	есть	95 x 95	500	5303-2021	N4
Зелёный	есть	95 x 95	500	5303-2022	N4
Чёрный	есть	95 x 95	500	5303-2023	N4
Белый	нет	95 x 95	500	5303-2018	N4

Принадлежности

Описание	№ арт.
Катушка для стикеров 95 x 95 мм	5303-9000 N4

Стикеры «Клоз-Ит Фуд & Фарма» (close-it food & pharma) Maxi 150x150



Цвет	Исполнение	Ш x В мм	Штук в рулоне	№ арт.	
Красный	есть	150 x 150	250	5303-3017	N4
Жёлтый	есть	150 x 150	250	5303-3020	N4
Синий	есть	150 x 150	250	5303-3021	N4
Зелёный	есть	150 x 150	250	5303-3022	N4
Чёрный	есть	150 x 150	250	5303-3023	N4
Белый	нет	150 x 150	250	5303-3018	N4

Принадлежности

Описание	№ арт.
Катушка для стикеров 150 x 150 мм	5303-9100 N4



Лента «Клоз-Ит Тейп» (close-it^{tape}) | бесконечная клеящая способность



Наряду с отдельными отделяемыми стикерами «Клоз-Ит» (close-it) и «Клоз-Ит Фуд & Фарма» (close-it food & pharma) мы предлагаем многократно проверенные в деле контрольные стикеры на непрерывном рулоне. При этом Вы можете сами решить, необходим вам небольшой кусок, например, для заклеивания небольшого отверстия или маркировки определенного участка. Или же Вы хотите быстро и просто заклеить большое отверстие, либо надежно восстановить длинное место разрыва. Благодаря чрезвычайной клеящей способности лента «Клоз-Ит Тейп» (close-it^{tape}) держится на различных поверхностях, где не хватает клейкости обычной клейкой ленты.

Для универсального применения клейкая лента «Клоз-Ит» (close-it^{tape}) изготовлена в белом цвете и снабжена вспомогательными линиями. Надписи не стираются, лента газонепроницаемая. Имеется классическая модель ленты «Клоз-Ит» (close-it), а также «Клоз-Ит Тейп / Фуд & Фарма» (close-it^{tape} / food & pharma), в которых используется клеящее вещество с допуском для пищевых продуктов.

- ▶ Индивидуальное применение
- ▶ Различные модели
- ▶ Для заклеивания больших отверстий, либо длинных мест разрыва

Лента «Клоз-Ит Тейп» (close-it tape)

Ширина мм	Исполнение	Длина м	№ арт.
95	Стандартное	50	5303-0017 N4
150	Стандартное	50	5303-1017 N4
95	food & pharma	50	5303-2019 N4
150	food & pharma	50	5303-3019 N4

Принадлежности

Описание	№ арт.
Катушка для стикеров 95 x 95 мм	5303-9000 N4
Катушка для стикеров 150 x 150 мм	5303-9100 N4

„Клоз-Ит“ | с индивидуальным дизайном клиента

Изготовление с учетом пожеланий клиента
 Стикеры „Клоз-Ит“ (close-it) прекрасно зарекомендовали себя на практике в качестве контрольных стикеров, и для документирования, и в качестве информационных наклеек.

Ваш индивидуальный стикер „Клоз-Ит“

Мы будем рады помочь и Вам при оформлении Вашего персонального стикера „Клоз-Ит“ (close-it). Вам требуется лишь чистовой рисунок Вашего эскиза? Или Вы предпочитаете воспользоваться всем комплексом наших графических услуг – от эскиза до печати? Наше рекламное подразделение с энтузиазмом решает самые нестандартные задачи!

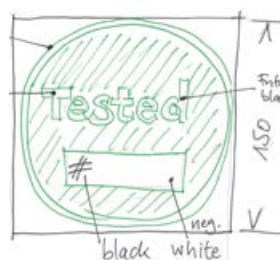

Ваша идея



Наше предложение



Конечный рисунок и печать



Готовый стикер "Клоз-Ит" (close-it)

Форма и цвет

Круглая, квадратная, прямоугольная или какая-либо иная форма? Мы можем реализовать любой, даже необычный контур! Мы с удовольствием сделаем Вам соответствующее предложение. Разумеется, печать возможна в любых цветовых решениях, причем как в одноцветном, так и в многоцветном исполнении.

Оформление

Бумага-носитель для стикеров „Клоз-Ит“ (close-It) выпускается как с перфорацией, так и без нее. В одном рулоне может находиться различное количество стикеров. Мы с радостью ответим на Ваши уточняющие вопросы.



Защитная пломба «Сил-Ит» (seal-It)



- ▶ Четкая идентификация посредством сквозной нумерации
- ▶ Дополнительная контрольная бирка с тем же идентификационным номером на сопроводительные документы
- ▶ Длина пломбы – 178 мм, ширина – 30 мм
- ▶ Отрывная перфорация для каждой пломбы

Как правило, образцы для сравнения сохраняют на случай необходимости их последующего использования в качестве образцов сравнения. Полная уверенность в том, что сохраненный образец для сравнения полностью идентичен исходному образцу, возможна только в случае, если соответствующая емкость была опломбирована и имела необходимую маркировку. В то же время, если на контейнере отсутствуют пломбировочные ушки, использование пломб становится невозможным.

Пломбировочный стикер «Сил-Ит» (seal-It) предназначен именно для этих случаев! Эта пломба может быть приклеена на все стандартные типы контейнеров. Она приклеивается настолько надежно, что ее невозможно удалить. Если Вы запечатали контейнер пломбой «Сил-Ит» (seal-It), то контейнер невозможно открыть, не повредив пломбу. На пломбу нанесены пересекающиеся линии перфорации, по линиям которой пломба разорвется при малейшей попытке воздействия на нее.

Стикер «Сил-Ит» (seal-It) можно использовать для опломбирования бутылей, пакетов для образцов, мешков, конвертов и т.д. – практически всех видов контейнеров. Благодаря слою алюминиевой фольги пломба «Сил-Ит» (seal-It) может быть установлена на контейнеры самой разной формы. На специальном поле белого цвета Вы можете нанести информацию о типе образца, дате пробоотбора, имени оператора и т.д. Пометки можно делать любым обычным пишущим инструментом.

Катушка для стикеров



Катушка для стикеров упрощает отрывание стикеров и обеспечивает их надежное хранение. Катушка также имеет специальную поверхность, на которой удобно писать.

- ▶ Для стандартного размера «Клоз-Ит» (close-it) 95 x 95 или «Клоз-Ит» (close-it) Maxi 150 x 150 мм

Защитная пломба «Сил-Ит» (seal-It)

Длина мм	Ширина мм	Цвет	Штук в рулоне	№ арт.
178	30	Красный	500	5399-0003 N4

Катушка для стикеров

Исполнение	№ арт.
Для стикеров 95 x 95 мм	5303-9000 N4
Для стикеров 150 x 150 мм	5303-9100 N4

Оригинальная пломба «Сейф-Ит» (safe-it)

Защитные стикеры «Сейф-Ит» (safe-it) представляют собой оригинальные пломбы и защиту от вскрытия проб, образцов для сравнения, при транспортировке, пломбировании ёмкостей с важными или опасными химическими веществами в лаборатории, а также для запечатывания писем, образцов товара и многого другого.

С помощью защитной пломбы ясно видно вскрытие упаковки, тем самым может быть доказано неправомерное вскрытие.

Если предпринимается попытка снятия защитного стикера, то он отделяется отдельными слоями. На поверхности необратимо появляется скрытый до этого рисунок, и стикер оставляет нестираемый след (так называемый void-стикер). После снятия стикера он не может быть использован повторно. Тем самым невозможно поменять стикер или совершить последующие изменения.

При снятии защитного стикера «Сейф-Ит» (safe-it) появляется серебряный рисунок в виде шахматного поля как на основании, так и на поверхности самого стикера.

- ▶ С рисунком в виде шахматного поля
- ▶ Очевидное доказательство вскрытия



Защитные стикеры «Сейф-Ит» (safe-it)

Ш x В мм	Штук в рулоне	№ арт.
95 x 20	500	5303-5000 N4

Принадлежности

Описание	№ арт.
Катушка для стикеров 95 x 95 мм	5303-9000 N4

Пломба «СамплСейф» (SampleSafe)

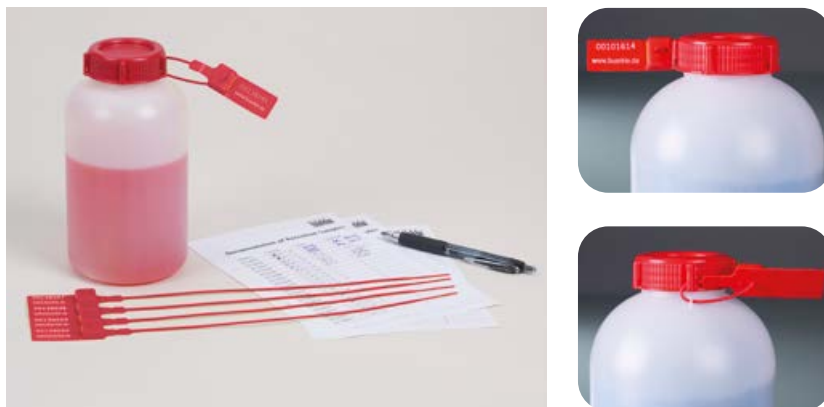

Образцы для сравнения должны всегда защищаться от подделки и ясно идентифицироваться. Поэтому бутылки с ушками для пломбирования должны защищаться пломбами „СамплСейф“ (SampleSafe).

Пломбы изготовлены из прочного полипропилена. Пломбы ясно идентифицируются девятизначными номерами.

Струна пломбы имеет диаметр 2 мм, поэтому пломбы «СамплСейф» (SampleSafe) подходят также для совсем небольших петель и прорезей. Лента пломбы прочно крепится в запорной камере с помощью металлической вставки из нержавеющей пружинной стали. Односторонний механизм обеспечивает при этом дополнительную защиту от манипуляций. С помощью специальной ультразвуковой технологии нельзя силой открыть замок пломбы, не оставив при этом видимых следов.

- ▶ Четкая идентификация посредством непрерывной нумерации
- ▶ 100 пломб (10 решеток) в упаковке
- ▶ Защищённые манипуляции благодаря защитным пружинам из нержавеющей стали

Пломба «СамплСейф» (SampleSafe)

Длина мм	Ø мм	Цвет	Штук в упаковке	№ арт.	
260	2	Красный	100	5399-2902	N4

Пломбируемые бутылки



Прочная бутылка с ушками для пломбирования, расположенными на навинчивающейся крышке и бутылки. Прекрасно подходит для отправки образцов по почте. Пломбы обеспечивают повышенную надежность при идентификации образцов. Широкое горлышко, поэтому бутылку легко заполнять. Специально предназначена для вязких жидкостей, порошков, гранулированных материалов и паст.

- ▶ ПЭВП
- ▶ Герметичные
- ▶ Легко заполняются через широкое горлышко

Пломбируемые бутылки с широким горлышком

Объём мл	Ø контейнера мм	Внутр. ø горлышка мм	Высота с крышкой мм	№ арт.				
250	64	26,5	118	0322-0250	N3			
500	78	40	147	0322-0500	N3			
1000	100	50	186	0322-1000	N3			
2000	120	50	230	0322-2000	N3			

Принадлежности

Описание	№ арт.
Пломбы «СамплСейф» (SampleSafe), красные, 100 штук	5399-2902 N4

Бур для красок



Предназначен для паст и красок, а также для агломерирующих насыпных товаров.

- ▶ Раствор трубки составляет 50 %, для сильно слипшихся продуктов
- ▶ Раствор трубки составляет 25 %, для несильно слипшихся продуктов
- ▶ Нержавеющая сталь V4A (1.4404)
- ▶ Диаметр 30 мм

Применение

1. Погрузите трубку на желаемую глубину.
2. Поверните ручку. При этом проба поступит в полость трубки.
3. Извлеките трубку.
4. Извлеките пробу.

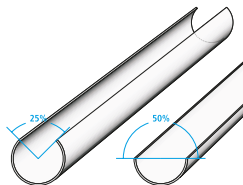

Бур для красок

Длина паза мм	Раствор трубки %	Емкость мл	Общая длина мм	№ арт.	
300	25	145	432	5369-0300	N4
300	50	85	432	5369-0310	N4
600	25	312	732	5369-0600	N4
600	50	179	732	5369-0610	N4
900	25	480	1032	5369-0900	N4
900	50	273	1032	5369-0910	N4

Пробоотборная трубка с клапаном



Погружной пробоотборник предназначен для многоуровневого отбора проб паст, вязких и полужидких веществ. Соответствует стандартам DIN 51750, часть 3 и DIN EN ISO 15528. Наилучшим образом подходит для отбора проб многослойных паст, поскольку в ходе пробоотбора слои не смешиваются.

- ▶ Нержавеющая сталь V4A (1.4404)
- ▶ Диаметр 32 мм
- ▶ Оптимальный отпирающий механизм, полностью разбирается, легко очищается.

Применение

При работе с вязкими веществами:

1. Пробоотборную трубку погружают до дна, при этом клапан остается закрытым.
2. После этого клапан открывают и, после отбора пробы, закрывают снова.

При работе с пастообразными веществами:

1. Пробоотборную трубку погружают до дна, при этом клапан остается открытым.
2. После этого клапан закрывают и извлекают пробоотборник.

Пробоотборная трубка с клапаном

Длина мм	№ арт.
550	5359-1600 N4
800	5359-1800 N4

Принадлежности

Описание	№ арт.
Чехол для транспортировки, ДхШхВ 123x25x11 см	3600-2120 N4

Бурав «Квалирод» (Qualirod), конический

Бурав «Квалирод», цилиндрический

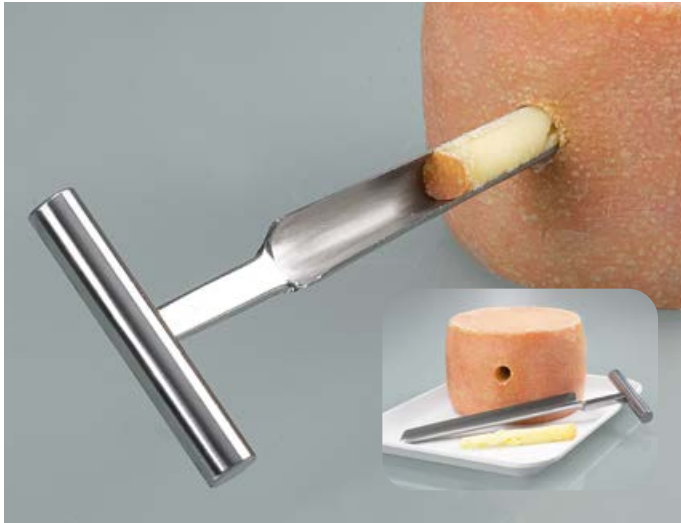

Ручной бурав конической формы, с полукруглым сечением, с острыми режущими кромками и жесткой ручкой. Предназначен для отбора проб мягких пастообразных веществ (сыра, масла, глины, мыла, воска и т.д.).

- ▶ Из нержавеющей стали 1.4028
- ▶ Можно стерилизовать
- ▶ Соответствует EN ISO 707

Цилиндрический полый ручной бурав с острой режущей кромкой. При вращении легко врезается в пастообразные и полутвердые вещества. Срезанную пробу удаляют из полости бурава с помощью выталкивающего штока. Общая длина 260 мм. Внутренний диаметр 8 мм, внешний диаметр 10 мм.

- ▶ Из нержавеющей стали V2A (1.4301)
- ▶ Можно стерилизовать
- ▶ Внутренний диаметр 8 мм, внешний диаметр 10 мм

Бурав «Квалирод» (Qualirod), конический

Глубина мм	№ арт.	
110	5311-0001	N4
150	5311-0002	N4
Принадлежности		
Описание	№ арт.	
Чехол для транспортировки, внутр. размеры 258x178x45 мм	3600-0021	N3
Стиkerы «Клос-Ит», см. стр. 80		

Бурав «Квалирод» (QualiRod), цилиндрический

Глубина мм	№ арт.	
200	5311-0101	N4
Принадлежности		
Описание	№ арт.	
Чехол для транспортировки, внутр. размеры 258x178x45 мм	3600-0021	N3

Пробоотборный шпатель из нержавеющей стали

Шпатель из нержавеющей стали



Пробоотборный шпатель из нержавеющей стали V4A (1.4404). Очень стабильная и массивная конструкция шпателя позволяет осуществлять его ввод в плотные субстанции или же в мешки и биг-бэги. Шпатель из высококачественной нержавеющей стали имеет отполированную до блеска поверхность и полностью сварную конструкцию, исключаящую наличие технологических неровностей. Таким образом, он прекрасно подходит для отбора проб порошков, гранулятов и пастообразных веществ, прежде всего, из пищевой и фармацевтической области.

- ▶ Изготовлен полностью из нержавеющей стали V4A (1.4404)
- ▶ Высокая стабильность
- ▶ Удобная чистка
- ▶ Возможность автоклавирования
- ▶ Возможность стерилизации на открытом пламени
- ▶ Полированная поверхность

Шпатель, аналогично поддону или аптекарскому шпателью, предназначается для нанесения, распределения или выравнивания вязких веществ, например, паст или кремов. Шпатель из высококачественной нержавеющей стали изготавливается без стыков и выемок. Это облегчает его очистку и предотвращает отложение остатков продуктов или чистящих веществ.

Шпатель имеет длинное, узкое и полированное лезвие, обеспечивающее точность работы. Стабильная ручка удобно располагается в руке. Лабораторный шпатель предназначается для использования в химической и фармацевтической сфере.

- ▶ Нержавеющая сталь V2A (1.4301)
- ▶ Высокая стабильность



Пробоотборный шпатель из нержавеющей стали

Глубина врезания мм	Емкость мл	Общая длина мм	№ арт.
188	50	300	5383-1000 N4

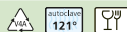

Шпатель из нержавеющей стали

Д x Ш мм	№ арт.
200 x 21	5386-0010 N4
250 x 25	5386-0012 N4



Шпатель



Универсальный инструмент для отбора, деления и смешивания паст, кремов, суспензий и т.д.

- ▶ Лезвие изготовлено из нержавеющей стали V2A (1.4301)
- ▶ Деревянная ручка

Шпатель			
Длина мм	№ арт.		
180	5313-0180 N4		
300	5313-0300 N4		

«Мини ВискоСамплер» (Mini ViscoSampler)



Для отбора проб вязких веществ, в том числе паст, донных отложений, кремов, нефти. Проба всасывается с помощью поршневого штока и поступает в контейнер для образцов. Простота очистки обеспечивает высокое качество отбираемых проб. При необходимости, в зависимости от вязкости пробы, съемная всасывающая головка пробоотборника может быть дополнительно снабжена всасывающими отверстиями от 2 до 6 мм.

- ▶ Нержавеющая сталь V4A (1.4404), Поршень ПТФЭ
- ▶ Можно стерилизовать
- ▶ Идеален для фармацевтических производств
- ▶ Со всасывающей головкой 2 мм
- ▶ Диаметр 15 мм



«Мини ВискоСамплер» (Mini ViscoSampler)						
Длина см	Объем камеры мл	№ арт.				
60	30	5341-1060 N4				
100	50	5341-1100 N4				
150	75	5341-1150 N4				
Принадлежности						
Описание		№ арт.				
Всасывающие головки, отверстие 2 мм		5341-1002 N4				
Всасывающие головки, отверстие 4 мм		5341-1004 N4				
Всасывающие головки, отверстие 6 мм		5341-1006 N4				
Стойка-сборник для остатков жидкости (см. стр. 50)		5618-1000 N4				

«ВискоСамплер» (ViscoSampler) | Пробоотборник для вязких материалов



Пробоотборник «ВискоСамплер» (ViscoSampler) предназначен для вязких сред и обладает большой силой всасывания. Набор и выдавливание жидкости производится с помощью отсосной колбы. Изготовлен из высокочистого и химически инертного ПТФЭ/ФЭП, что позволяет избежать загрязнения пробы посторонними веществами. Предназначен специально для работы с вязкими веществами, такими как суспензии, ил, жидкие глины, образцы почв, отложения, масла, эмульсии, крема и т.д.

Простота очистки - все поверхности не имеют пор или технологических неровностей. Предотвращение образования загрязнений. Используются исключительно резьбовые соединения с круглым профилем, принятые для использования в пищевой промышленности и отвечающие санитарным нормам. Процедуры разборки и очистки очень просты.



Комплект «КвалиСамплер» (QualiSampler)

Практичный комплект с кофром, в комбинации «ЛиквиСамплер» (LiquiSampler) и «ВискоСамплер» (ViscoSampler) с практичными аксессуарами.

Изготовлен из ПТФЭ/ФЭП или ПП

- ▶ В комплект «КвалиСамплер» (QualiSampler) входит:
- ▶ «ЛиквиСамплер» (LiquiSampler), 100 см
- ▶ «ВискоСамплер» (ViscoSampler), 100 см
- ▶ Чехол, 5 бутылей, щетка для очистки

Комплект «КвалиСамплер» (QualiSampler)

Материал	№ арт.
ПП	5330-1000 N4
ПТФЭ/ФЭП	5330-1001 N4

«ВискоСамплер» (ViscoSampler)

Материал	Емкость мл	Глубина погружения см	Ø мм	№ арт.
Из прозрачного ПП	160	60	32	5331-1060 N4
Из прозрачного ПП	300	100	32	5331-1100 N4
Из прозрачного ПП	650	200	32	5331-1200 N4
ПТФЭ/ФЭП, прозрачный	160	60	32	5331-2060 N4
ПТФЭ/ФЭП, прозрачный	300	100	32	5331-2100 N4
ПТФЭ/ФЭП, прозрачный	650	200	32	5331-2200 N4

Принадлежности

Описание	№ арт.
Щетка для очистки Ø 25 мм, длина 100 мм	5304-0100 N4
Стойка-сборник для остатков жидкости (см. стр. 50)	5618-1000 N4

«ЛиквиСамплер» (LiquiSampler) | Пробоотборник для жидкостей



Пробоотборник «ЛиквиСамплер» (LiquiSampler) для жидкостей соответствует требованиям стандарта DIN EN ISO 15528. Изготовлен из высокочистого и химически инертного ПТФЭ/ФЭП или ПП, что позволяет избежать загрязнения пробы посторонними веществами.

Предназначен для отбора проб из открытых и закрытых бочек, баков, зернохранилищ и водоемов. Подходит для работы со всеми баками и бочками, имеющими диаметр отверстия не менее 32 мм.

Простота очистки - поверхности не имеют технологических неровностей, в которых могут скапливаться загрязнения. Используются исключительно резьбовые соединения с круглым профилем, принятые для использования в пищевой промышленности и отвечающие санитарным нормам. Процедуры разборки и очистки очень просты.

- ▶ Можно работать одной рукой. Управление нажатием кнопки
- ▶ Подвижное кольцо-скребок для маркировки глубины и очистки
- ▶ Прозрачные
- ▶ ПТФЭ/ФЭП или прозрачный ПП
- ▶ Для точечного пробоотбора, многоуровневого пробоотбора, либо отбора донных проб

Применение

Многоуровневый отбор проб

1. Медленно погрузите пробоотборник «ЛиквиСамплер» (LiquiSampler) с нажатой кнопкой в анализируемую жидкость.
2. Отпустите кнопку, клапан закрывается.
3. Извлеките погружной пробоотборник и возьмите образец.

Точечный пробоотбор / отбор донных проб

1. Погрузите пробоотборник «ЛиквиСамплер» (LiquiSampler) с закрытым клапаном в жидкость на требуемую глубину / до дна.
2. Нажмите кнопку, при этом жидкость заполнит пробоотборник.
3. Отпустите кнопку, клапан закрывается.
4. Извлеките «ЛиквиСамплер» (LiquiSampler) и возьмите образец.



YouTube

«ЛиквиСамплер» (LiquiSampler)					
Материал	Емкость мл	Глубина погружения см	Ø мм	№ арт.	
Из прозрачного ПП	150	60	32	5330-1060	N4
Из прозрачного ПП	250	100	32	5330-1100	N4
Из прозрачного ПП	500	200	32	5330-1200	N4
ПТФЭ/ФЭП, прозрачный	150	60	32	5330-2060	N4
ПТФЭ/ФЭП, прозрачный	250	100	32	5330-2100	N4
ПТФЭ/ФЭП, прозрачный	500	200	32	5330-2200	N4
Принадлежности					
Описание				№ арт.	
Щетка для очистки Ø 25 мм, длина 100 мм				5304-0100	N4

Погружной пробоотборник «Штех-хебер» (Stechheber)



Погружной пробоотборник предназначен для простого отбора проб жидкостей. Содержимое хорошо видно через прозрачные трубки. Верхний торец пробоотборника снабжен запорным краном, нижний – шаровым клапаном.

- ▶ Из прозрачного ПП
- ▶ Погружной пробоотборник арт. № 5315-0200 имеет возможность бесступенчатого изменения длины от 100 до 200 см
- ▶ Многоуровневый и точечный пробоотбор



Применение

Многоуровневый отбор проб

1. Медленно погрузите пробоотборник с открытым краном в анализируемую жидкость.
2. Закройте кран.
3. Извлеките пробоотборник и возьмите образец.

Точечный пробоотбор / отбор донных проб

1. Погрузите пробоотборник с закрытым краном в жидкость на требуемую глубину / до дна.
2. Откройте кран, при этом жидкость заполнит пробоотборник.
3. Закройте кран.
4. Извлеките пробоотборник и возьмите образец.



YouTube

Погружной пробоотборник «Штех-хебер» (Stechheber)

Емкость мл	Глубина погружения см	Диаметр трубки мм	№ арт.	
140	50	25	5315-0050	N4
280	100	25	5315-0100	N4
500	100 - 200	25	5315-0200	N4



Одноразовый погружной сифон «Штех-хебер»

Черпак, ПТФЭ



При необходимости пробоотбора жидкостей с высокой адгезионной способностью рекомендуется использовать одноразовые устройства для отбора проб, чтобы избежать длительного и сложного процесса очистки пробоотборников.

Одноразовый погружной пробоотборник «Штех-хебер» именно для решения таких задач. Он изготовлен из полиэтилена (ПЭ) и прозрачен, что позволяет видеть содержимое. Полиэтилен обладает низкой адгезионной способностью, поэтому в ходе использования пробоотборника потери образца минимизируются.

Применение

1. Введите пробоотборник в жидкость и заполните его.
2. Закройте отверстие в верхней части ручки большим пальцем.
3. Извлеките пробоотборник из жидкости и перенесите жидкость в бутылку для образцов.

Одноразовый погружной сифон «Штех-хебер» (Stechheber)				
Емкость мл	Глубина погружения см	Общая длина см	Диаметр трубки мм	№ арт.
75	35	50	27	5387-0050 N4
175	60	75	27	5387-0075 N4
275	85	100	27	5387-0100 N4

Все части, вступающие в непосредственный контакт с жидкостью, изготовлены из чистого ПТФЭ (белый). Совершенно устойчив к действию любых веществ (за исключением элементарного фтора). Шток укреплен стальным стержнем, полностью покрытым оболочкой из ПТФЭ. Длина штока составляет 60 см и может быть увеличена до 120 см с помощью удлинительного штока. Черпак объемом 10 мл снабжен штоком фиксированной длины 155 мм.

Черпак, ПТФЭ			
Объем мл	Ø мм	Высота мм	№ арт.
10	25	34	5389-0010 N2
100	55	65	5389-0100 N2
250	70	95	5389-0250 N2
500	80	125	5389-0500 N2
1000	105	155	5389-1000 N2

Принадлежности	
Описание	№ арт.
Удлинительный шток для черпака, ПТФЭ, 60 см	5389-0001 N2

«Кемистри Скуп» (Chemistry Scoop)



Предназначен для отбора проб агрессивных жидкостей. Жесткий шток изготовлен из полипропилена.

- ▶ Длина штока 100 см, диаметр 20 мм
- ▶ Металлические детали отсутствуют

«Кемистри Скуп» (Chemistry Scoop)



Объём мл	№ арт.	
250	5353-0250	N4
600	5353-0500	N4
1000	5353-1000	N4

Черпак, нержавеющая сталь



В отличие от черпаков других конструкций не имеет отверстий и технологических неровностей, в которых могут оставаться следы ранее отобранных проб. Отсутствие пор на поверхности металла обеспечивается за счет использования лазерной сварки.

Черпак из нержавеющей стали можно стерилизовать на открытом пламени, что дает возможность, например, отбора проб питьевой воды без загрязнения ее посторонними микроорганизмами.

- ▶ Черпак из нержавеющей стали V2A (1.4301) в комплекте со штоком
- ▶ Стерилизуется на открытом пламени или горячим паром



Черпак, нержавеющая сталь



Общая длина см	Объём мл	№ арт.
115	1000	5354-1000 N4

«ТелеСкуп» (TeleScoop)



Универсальное приспособление для отбора проб «ТелеСкуп» (TeleScoop) с возможностью установки различных инструментов для решения широкого круга задач. Заменяемые устройства (наклонный стакан, маятниковый стакан, держатель для бутылей, стакан из нержавеющей стали) устанавливаются на телескопический штوك с помощью удобного зажима-защелки.

Прекрасно подходит для отбора проб из ванн, цистерн, шахт, а также открытых водоемов. Использование телескопического алюминиевого штока позволяет проводить пробоотбор с глубины до 6 м.

- ▶ Для промышленных нужд и систем водоочистки



На штук могут быть установлены различные инструменты. Крепеж осуществляется с помощью удобной защелки. На конце каждой трубки, составляющей телескопический штук, имеется специальный ограничитель. Это препятствует выпадению трубки из гнезда.

Трубки не поворачиваются одна относительно другой, что обеспечивает дополнительное удобство в работе!

Телескопический штук 5355-0280 имеет очень короткую конструкцию, но тем не менее раздвигается до 280 см. Помещается в любом багажнике!

- ▶ Холоднокатанный профиль трубок придает штучку дополнительную жесткость
- ▶ Пружины из нержавеющей стали



Телескопический штук

Длина регулируется бесступенчато от	Кол-во трубок	№ арт.	
65-120 см	2	5355-0120	N4
70-180 см	4	5355-0180	N4
125-250 см	2	5355-0250	N4
95-280 см	4	5355-0280	N4
115-300 см	3	5355-0300	N4
165-450 см	3	5355-0450	N4
175-600 см	4	5355-0600	N4

Принадлежности

Описание

Инструменты для отбора проб для телескопической штанги см. стр. 96/97



Инструменты для отбора проб для телескопической штанги см. стр. 96/97.

«ТелеСкуп» (TeleScoop)



① Регулировка угла наклона (до 90°) позволяет работать с ёмкостями различной формы.

► Полипропилен



② Стакан автоматически возвращается в горизонтальное положение. Проба не проливается. Может быть использован для отбора проб из узких и глубоких шахт (диаметр 150 мм).

► Полипропилен



③ Стакан автоматически возвращается в горизонтальное положение. Проба не проливается. Может быть использован для отбора проб из узких и глубоких шахт (диаметр 130 мм).

► Из нержавеющей стали V2A (1.4301)



④ Удерживает все бутылки диаметром до 88 мм. Для надежного заполнения бутылей из пластика, стекла или металла. Регулировка угла наклона (до 90°).

► Универсальная лента-держатель для быстрого крепления
► ПП/ПА

Исполнение	Объём мл	№ арт.
① Черпак, наклонный стакан	600	5354-0050 N4
① Черпак, наклонный стакан	1000	5354-0100 N4
① Черпак, наклонный стакан	2000	5354-0200 N4
② Маятниковый стакан, ПП	600	5354-5050 N4
② Маятниковый стакан, ПП	1000	5354-5100 N4
② Маятниковый стакан, ПП	2000	5354-5200 N4
③ Маятниковый стакан, V2A	1000	5354-3000 N4
④ Держатель для бутылей	750	5354-4100 N4

Принадлежности

Описание

Телескопические штанги см. стр. 95

«ТелеСкуп» (TeleScoop)



5

Стакан со скребком. Ёмкость 1000 мл. Прекрасно подходит для отбора проб порошков, гранулированных материалов, паст, донных отложений.

- ▶ Можно стерилизовать
- ▶ Из нержавеющей стали V2A (1.4301)



6

Пробоотборный черпак из нержавеющей стали V2A (1.4301) с удлиненной полностью закрытой ручкой.

- ▶ Закрытая ручка с глубиной погружения примерно до 50 см
- ▶ Объём стакана 1000 мл



7

Сеть для отбора из воды твердых и органических проб.

- ▶ Синий ПВХ/ПА
- ▶ Д 310 x Ш 280 мм
- ▶ Размер ячеек 2–5 мм



8

Сеть для отбора из воды твердых и органических проб.

- ▶ Синий ПП/ПА
- ▶ Д 190 x Ш 430 мм
- ▶ Глубина сети 250 мм
- ▶ Размер ячеек 2–5 мм



i Телескопические штанги см. стр. 95.

Исполнение	Объём мл	№ арт.
5 Стакан из высококачественной стали	1000	5354-2000 N4
6 Стакан из нержавеющей стали, удлиненный	1000	5354-2010 N4

Исполнение	№ арт.
7 Сеть для сбора с поверхности	5354-5020 N4
8 Сеть для сбора с глубины	5354-5010 N4

Пробоотборник для жидкостей



Пробоотборник для жидких и вязких жидкостей. При работе одна рука остается свободной. С выпускной воронкой для безопасного заполнения бутылей для образцов.



YouTube

► Нержавеющая сталь V4A (1.4404)



Для опорожнения образца клапан открывается с помощью большого пальца.



Для опорожнения образца клапан открывается с помощью насадки на контейнере для образцов.



Пробоотборник для жидкостей, открывается большим пальцем



Общая длина см	Ø контейнера мм	Объем мл	№ арт.
46	32	50	5326-0001 N4
54	32	100	5326-0002 N4

Пробоотборник для жидкостей, открывается насадкой



Ø контейнера мм	Общая длина см	Объем мл	№ арт.
32	45,5	50	5326-0003 N4
32	53,5	100	5326-0004 N4

Пробоотборник с чашкой «Ликвид КапСамплер»

«ХимоСамплер» (ChemoSampler)



Применение

1. Погрузите рабочую емкость пробоотборника на требуемую глубину.
2. Откройте крышку с помощью ручки. Жидкость заполнит чашку пробоотборника.
3. Закройте чашку с отобранной пробой и извлеките ее из жидкости.
4. Перенесите образец в бутылку для образцов.

Пробоотборник с чашкой „Ликвид КапСамплер“ (Liquid CupSampler) из нержавеющей стали V4A (1.4404) предназначен для точечного пробоотбора жидкостей с различной вязкостью. А также для пробоотбора суспензий. Он может быть использован в химической, пищевой и косметической промышленности.

Чашка легко отвинчивается от штока, что облегчает процедуру ее очистки.



Пробоотборник „ХимоСамплер“ (ChemoSampler) был создан для отбора проб агрессивных жидкостей, в том числе кислот, щелочей, моющих средств. Отбираемая проба поступает непосредственно в оригинальную бутылку для образцов. Конструкция крышки бутылки с оригинальным предохранительным кольцом обеспечивает полную сохранность образца при транспортировке. Использование удлинительного штока позволяет проводить отбор образцов с глубины до 200 см, в том числе из цистерн, зернохранилищ или баков.

- ▶ ПП, серый
- ▶ Устойчив к действию кислот и щелочей
- ▶ Комплект включает бутылку для образцов емкостью 1000 мл
- ▶ Удлинительный шток 100 см и бутылку для образцов двух различных размеров в качестве аксессуаров

⚠ Внимание! Принимайте во внимание «Информацию о химической устойчивости материалов»!

Пробоотборник с чашкой «Ликвид КапСамплер» (Liquid CupSampler)

Объем мл	Ø контейнера мм	Общая длина см	№ арт.
100	55	100	5357-0001 N4



«ХимоСамплер» (ChemoSampler)

№ арт.	№ арт.
5336-1000	N4

Принадлежности

Описание	№ арт.
Удлинительный шток «ХимоСамплер» (ChemoSampler), 100 см	5336-0100 N4
Бутылка для образцов, ПЭ, 500 мл	0342-0500 N3
Бутылка для образцов, ПЭ, 1000 мл	0342-1000 N3

Пробоотборник «Вампир» (Vampire) | отбор проб жидкостей в полевых условиях

- ▶ Аккумуляторный шланговый насос для глубинного отбора жидких проб
- ▶ Простая очистка и сменные шланги предотвращают загрязнения
- ▶ Высота столба до 5 м
- ▶ Компоненты устройства: приводной блок, головка насоса, шланги насоса (30 см, марпрен/силикон), всасывающий шланг (5 м, ПЭ), шланговый соединитель (ПП), бутылка для образцов (250 мл, ПЭНП), бутылочная корзина, два аккумулятора, зарядное устройство для аккумуляторов



Пробоотборник «Вампир» (Vampire) | отбор проб жидкостей в полевых условиях

С помощью пробоотборника „Вампир“ (Vampir) можно легко производить отбор жидкостей даже с больших глубин.

Переносной насос для отбора проб состоит из независимого от сети приводного блока, головки насоса и подающего шланга.

Через закрытую шланговую систему проба транспортируется непосредственно в контейнер для образцов. При этом проба контактирует только со шлангами и бутылку для образцов. Это исключает опасность загрязнений и заражений, поскольку шланги легко чистятся, а в случае необходимости их можно просто заменить.

Самовсасывающий перистальтический насос подходит также для загрязнённых субстанций с максимальной вязкостью 500 мПа, содержащих загрязнения или твёрдые частицы. Благодаря щадящей транспортировке проба не изменяется. Глубина отбора до 5 метров позволяет аккумуляторному пробоотборнику «Вампир» (Vampir) без проблем транспортировать пробы и из довольно глубоких объектов, например: из бочек, баков, колодцев, водоотделителей, а также из канализации и очистных сооружений.

Переносной пробоотборник удобен при использовании и при перемещении. Насосная насадка просто надевается на приводной блок, а шланги можно быстро заменить. Бутылка для образцов закрепляется непосредственно на пробоотборнике посредством бутылочной корзины. Шланговый насос представляет собой идеальное решение для отбора проб из жидких субстанций в промышленном секторе, например, при производстве напитков или при контроле качества воды с экологическими целями.



Пробоотборник «Вампир» (Vampire)



№ арт.

5327-1000

N2

Принадлежности

Описание	№ арт.
Всасывающий шланг Magreene, 1 м	5327-0508 N2
Бутыль с широким горлышком, ПЭНП 500 мл	0318-0500 N3
Бутыль с широким горлышком, ПЭНП 1000 мл	0318-1000 N3
Подающая трубка в рулоне 6 x 8 мм, ПЭ, 10 м	8805-0608 N3
Подающая трубка в рулоне 6 x 8 мм, ПЭ, 100 м	8878-0608 N3
Корзина для бутылей 500 мл, Ø 84 мм	5302-2051 N2
Корзина для бутылей 1000 мл, Ø 100 мм	5302-2101 N2

«МиниСамплер» (MiniSampler)



При отборе проб с помощью пробоотборников «МиниСамплер» (MiniSampler) образец вступает в контакт лишь со всасывающим шлангом и оригинальной бутылкой для образцов. Это позволяет практически полностью избежать загрязнения образца посторонними материалами. Сразу после пробоотбора бутылки для образцов герметично закупориваются. Одноразовый всасывающий шланг быстро заменяется. Это делает загрязнение образца практически невозможным. При необходимости для отбора каждой пробы можно использовать новую всасывающую трубку. Благодаря малому диаметру (8 мм) и гибкости трубки возможно проводить отбор проб даже из труднодоступных участков.

Данные пробоотборники выпускаются в виде двух модификаций:

«МиниСамплер» (MiniSampler) ПЭ общего назначения, максимальная высота столба 5 м*

«МиниСамплер» (MiniSampler) ПТФЭ для отбора сверхчистых проб, максимальная высота столба 5 м*

* зависит от свойств отбираемого вещества

- ▶ Пригоден для вязких масел
- ▶ В практичном чехле для транспортировки

Применение

1. Соедините шланг и бутылку для образца с насосом.
2. Погрузите конец шланга в анализируемую жидкость на требуемую глубину.
3. Двигая поршень насоса назад и вперед, отберите пробу. Жидкость поступает непосредственно в оригинальную бутылку для образцов.
4. Отсоедините заполненную бутылку, закройте ее и подпишите.

! Данные пробоотборники не предназначены для работы с агрессивными кислотами. Так как их пары могут вывести насос из строя.

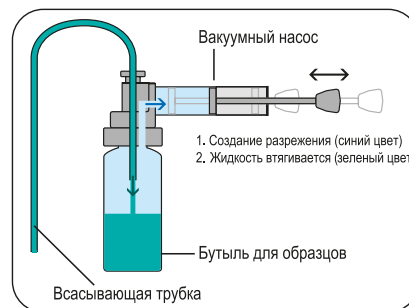

«МиниСамплер» (MiniSampler), ПЭ



Прекрасно подходит для отбора проб из бочек, канистр, баков. Пробоотборник «МиниСамплер» (MiniSampler), ПЭ, с аксессуарами в чехле для транспортировки. В комплекте: 1 вакуумный насос, 10 бутылей (100 мл, полиэтилен), всасывающий шланг 6x8 мм (10 м, полиэтилен), 1 нож для шлангов, 1 груз для шлангов (нержавеющая сталь V4A (1.4404)/никелированная латунь), 20 пломб «Сил-Ит» (seal-It).

«МиниСамплер» (MiniSampler), ПЭ



№ арт.
5305-0100 N4

Принадлежности

Описание	№ арт.	
«МиниСамплер» (MiniSampler), насос с адаптером ПП	5305-0010	N4
«МиниСамплер» (MiniSampler), насос без адаптера	5305-0011	N4
Адаптер ПТФЭ «МиниСамплер» (MiniSampler) для стеклянного резьбового соединения GL 45	5305-0209	N4
Адаптер «МиниСамплер» (MiniSampler) ПТФЭ для контейнеров для проб ПФА 6205-0180	5305-1020	N2
Нож для трубок	0006-9506	N3
Бутыль для образца, ПЭ, 100 мл	0340-0100	N3
Бутыль для образца, ПЭ, 250 мл	0340-0250	N3
Подающая трубка в рулоне 6 x 8 мм, ПЭ, 10 м	8805-0608	N3
Подающая трубка в рулоне 6 x 8 мм, ПЭ, 100 м	8878-0608	N3

«МиниСамплер» (MiniSampler), ПТФЭ



Специально предназначен для случаев, когда требуется обеспечение максимальной степени чистоты пробы.

Пробоотборник «МиниСамплер» (MiniSampler), ПТФЭ, с аксессуарами в чехле для транспортировки. В комплекте: 1 вакуумный насос, 1 контейнер для проб (180 мл, ПФА), всасывающий шланг 6x8 мм (5 м, ПТФЭ), 1 нож для шлангов, 1 груз для шлангов (нержавеющая сталь V2A (1.4301)/никелированная латунь), 20 пломб «Сил-Ит» (seal-It).

«МиниСамплер» (MiniSampler), ПТФЭ



№ арт.
5305-0110 N4

Принадлежности

Описание	№ арт.	
«МиниСамплер» (MiniSampler), насос с адаптером ПП	5305-0010	N4
«МиниСамплер» (MiniSampler), насос без адаптера	5305-0011	N4
Адаптер ПТФЭ «МиниСамплер» (MiniSampler) для стеклянного резьбового соединения GL 45	5305-0209	N4
Адаптер «МиниСамплер» (MiniSampler) ПТФЭ для контейнеров для проб ПФА 6205-0180	5305-1020	N2
Нож для трубок	0006-9506	N3
Контейнер для проб, ПФА, 180 мл	6205-0180	N3
Подающая трубка в рулоне, ПТФЭ, 6 x 8 мм, длина 5 м	8804-0608	N3

«ПрофиСамплер» (ProfiSampler)



«ПрофиСамплер» (ProfiSampler), алюминий



Пробоотборник „МиниСамплер“ (MiniSampler) предназначен для лабораторных нужд. „ПрофиСамплер“ (ProfiSampler) ориентирован на применение в промышленности.

Области применения

Отбор проб жидкостей из баков, бочек, автомобильных и железнодорожных цистерн, танкеров, а также озер и подземных источников. Преимуществом вакуумных пробоотборников является то, что в ходе отбора проб жидкость непосредственно контактирует только со всасывающим шлангом и оригинальной бутылкой для образцов. Это позволяет практически полностью избежать загрязнения образца посторонними материалами. Сразу после пробоотбора бутылки для образцов герметично закупориваются. Одноразовый всасывающий шланг быстро заменяется. Это обеспечивает чистоту проб. При необходимости для отбора каждой пробы Вы можете использовать новую всасывающую трубку.

Благодаря малому диаметру (8 мм) и гибкости трубки Вы сможете провести отбор проб даже из труднодоступных участков.

Пробоотборник «ПрофиСамплер» (ProfiSampler) может быть снабжен аксессуарными, обеспечивающими дополнительное удобство в работе.

! Внимание! Принимайте во внимание «Информацию о химической устойчивости материалов»!

- ▶ Тренога обеспечивает устойчивость пробоотборника «ПрофиСамплер» (ProfiSampler)
- ▶ Встроенный выпускной клапан обеспечивает контроль уровня жидкости, автоматический возврат жидкости и защиту от перелива
- ▶ Поставляется в комплекте со всасывающими трубками из полиэтилена, ПА или, если необходимо соблюдение особых требований по чистоте пробы, из ПТФЭ
- ▶ Может быть поставлен в комплекте с прямыми всасывающими трубками, упрощающими процедуру пробоотбора. Удобный кейс для транспортировки и хранения трубок
- ▶ Объём всасывания составляет 200 мл, давление всасывания 0,5 бар
- ▶ Высота столба от поверхности жидкости 5 м (водяной столб)
- ▶ Можно приобрести различные бутылки для образцов

«ПрофиСамплер» (ProfiSampler)

① «ПрофиСамплер» (ProfiSampler), алюминий

«ПрофиСамплер» (ProfiSampler) из алюминия для работы с растворителями и огнеопасными жидкостями, относящимися к классам взрывоопасности IIA, IIB и IIC. Снабжен резьбой для бутылей GL 45 (подходит для стеклянных бутылей Schott ёмкостью от 100 до 1000 мл).

При отборе проб огнеопасных жидкостей пробоотборник должен быть заземлен. Используйте для этого специальный заземляющий кабель, а также комплект для заземления, см. аксессуары.

Комплект поставки «ПрофиСамплер» (Profi Sampler) (алюминий) включает в себя алюминиевый вакуумный насос с треногой, выпускным клапаном и резьбой GL 45 для бутылей, 1 стеклянную бутылку 500 мл, 5 подающих трубок (электропроводящий ПА, чёрный) длиной 220 см, 1 нож для трубок, 1 груз для трубок (латунь), 20 пломб «Сил-Ит» (seal-It) для бутылей, заземляющий кабель.

② «ПрофиСамплер» (ProfiSampler), ПП

«ПрофиСамплер» (ProfiSampler), ПП, общего назначения, для слабых кислот и оснований, моющих средств и химических растворов. Изготовлен из твердого, химически стойкого полипропилена.

Комплект поставки «ПрофиСамплер» (Profi Sampler) (полипропилен) включает в себя полипропиленовый вакуумный насос с резьбой для бутылей GL 40, треногой, выпускным клапаном, 1 полипропиленовую бутылку 250 мл, подающую трубку (полиэтилен, рулон 10 м), 1 нож для трубок, 1 груз для трубок из нержавеющей стали V2A (1.4301), 20 пломб «Сил-Ит» (seal-It) для бутылей.



② «ПрофиСамплер» (ProfiSampler), ПП

③ Подающие трубки «ПрофиСамплер» (ProfiSampler)

Прямые подающие трубки (полиэтилен или ПА) в отличие от обычных трубок (в рулоне), совершенно не имеют изгибов и поэтому их можно прямо погрузить в заданную область контейнера. Подающие трубки общего назначения производятся из прозрачного полиэтилена. При работе с легко воспламеняющимися жидкостями, относящимися к классу AI (VbF) необходимо использовать трубки из чёрного электропроводящего ПА. Диаметр 6 x 8 мм. **Загрязнение образца исключено!** Как правило, из-за крайне высокой цены трубки используются только один раз. Затем они утилизируются и не требуют проведения дорогостоящей процедуры очистки. Трубки нельзя автоклавировать.

④ Чехол для подающих трубок

Для удобства транспортировки новых и хранения уже использованных подающих трубок мы предлагаем специальный чехол. Предназначен для 100 трубок длиной 220 см.

① «ПрофиСамплер» (ProfiSampler), алюминий

№ арт.	5305-1100	N4
--------	-----------	----

Принадлежности

Описание	№ арт.	
Стеклянная бутылка для проб 100 мл, GL 45	5314-0010	N3
Стеклянная бутылка для проб 250 мл, GL 45	5314-0025	N3
Стеклянная бутылка для проб 500 мл, GL 45	5314-0050	N3
Стеклянная бутылка для проб 1000 мл, GL 45	5314-0100	N3
③ Подающие трубки из прозрачного ПЭ, 200 см, 10 штук	5305-1022	N4
③ Подающие трубки, электропроводящий ПА, чёрный, 220 см, 10 штук	5305-1024	N4
④ Чехол для подающих трубок	5305-1029	N4
Комплект для заземления	5602-1000	N4
Подающая трубка в рулоне 6 x 8 мм, ПЭ, 10 м	8805-0608	N3
Подающая трубка в рулоне 6 x 8 мм, ПЭ, 100 м	8878-0608	N3
Подающая трубка в рулоне, ПТФЭ, 6 x 8 мм, длина 5 м	8804-0608	N3

② «ПрофиСамплер» (ProfiSampler), ПП

№ арт.	5305-1000	N4
--------	-----------	----

Принадлежности

Описание	№ арт.	
③ Подающие трубки из прозрачного ПЭ, 200 см, 10 штук	5305-1022	N4
③ Подающие трубки, электропроводящий ПА, чёрный, 220 см, 10 штук	5305-1024	N4
④ Чехол для подающих трубок	5305-1029	N4
Пробоотборная бутылка (ПП) «ПрофиСамплер» (ProfiSampler)	0319-0252	N3
Подающая трубка в рулоне 6 x 8 мм, ПЭ, 10 м	8805-0608	N3
Подающая трубка в рулоне 6 x 8 мм, ПЭ, 100 м	8878-0608	N3

«УниСамплер» (UniSampler) с гибкой трубкой

«УниСамплер» (UniSampler) «Ex»



Пробоотборник «УниСамплер» (UniSampler) с гибкой трубкой (ПВХ) и грузом, изготовленным из нержавеющей стали. Предназначен для отбора проб с большой глубины, из труднодоступных мест. Тяжелая металлическая трубка служит для погружения подающей трубки на заданную глубину.

- ▶ Подающая трубка (ПВХ) длиной 2.5 м
- ▶ Комплект с удобным чехлом для транспортировки: бутылка для образца ПП 1000 мл, ручной вакуумный насос, универсальный адаптер, 1 груз для трубок из V2A, 20 пломб «Сил-Ит» (seal-It) для бутылей
- ▶ Универсальный адаптер для бутылей из ПВХ, для диаметра горлышка 24 мм, 32 мм, 39 мм и 50 мм номинального размера, для пробоотборных бутылей 100–1000 мл

Применение

1. Погрузите подающую трубку на нужную глубину.
2. Установите адаптер на бутылку для образца.
3. С помощью ручного вакуумного насоса отберите пробу.
4. Снимите бутылку с образцом, закройте ее и нанесите соответствующую метку.

Предназначен для отбора проб огнеопасных жидкостей, а также опасных веществ, относящихся к классу A1 (VbF, например, бензин). Стеклообразная бутылка соединена с трубкой таким образом, чтобы между ними был электрический контакт, а всю систему можно было надежно заземлить.

- ▶ Комплект в удобном чехле для транспортировки: трубка 4 м (БНК), стеклянная бутылка 1000 мл, адаптер для бутылей, опора для бутылей, вакуумный насос, заземляющий кабель и груз из меди
- ▶ РТВ-допуск D-333-009 618/00

Применение

1. Заземлите систему.
2. Погрузите подающую трубку на нужную глубину.
3. Установите адаптер на бутылку для образца.
4. С помощью ручного вакуумного насоса отберите пробу.
5. Снимите бутылку с образцом, закройте ее и нанесите соответствующую этикетку.



Пробоотборник «УниСамплер» (UniSampler) «Ex» был разработан совместно с ассоциацией Tankschutz e.V (некоммерческая ассоциация по средствам защиты хранилищ).

«УниСамплер» (UniSampler) с гибкой трубкой

№ арт.		
5314-2000		N4
Принадлежности		
Описание		
Запасная подающая трубка «УниСамплер», ПВХ, 2,5 м	№ арт.	N4
Бутылка с широким горлышком ПП, 100 мл	0319-0100	N3
Бутылка с широким горлышком ПП, 500 мл	0319-0500	N3
Бутылка с широким горлышком ПП, 1000 мл	0319-1000	N3
Бутылка с широким горлышком ПП, 250 мл	0319-0250	N3

«УниСамплер» (UniSampler) «Ex»

№ арт.		
5314-3000		N4
Принадлежности		
Описание		
Стеклообразная бутылка для проб 1000 мл, GL 45	№ арт.	N3
	5314-0100	N3

«УниСамплер» (UniSampler) с трубкой



Применение

1. Отрегулируйте длину трубки до требуемой величины.
2. Установите адаптер на бутылку для образца.
3. Погрузите всасывающую трубку в жидкость.
4. С помощью ручного вакуумного насоса отберите пробу.
5. Снимите бутылку с образцом, закройте ее и нанесите соответствующую этикетку.

Всасывающая трубка состоит из внутренней и наружной трубки. С помощью наружной трубки можно плавно варьировать высоту всасывания от 0 до 48 см. Общая длина телескопической всасывающей трубки составляет 100 см.

- ▶ Подающая трубка (ПП), подающий шланг (ПВХ)
- ▶ Комплект: 5 бутылей из ПП (250 мл и 500 мл), ручной вакуумный насос, универсальный адаптер для бутылей, 20 пломб «Сил-Ит» (seal-It) для бутылей
- ▶ Универсальный адаптер для бутылей из ПВХ, для диаметра горлышка 24 мм, 32 мм, 39 мм и 50 мм номинального размера, для бутылей 100–1000 мл
- ▶ Дополнительно можно приобрести бутылки для образцов четырех объемов
- ▶ По запросу поставляется также алюминиевый вакуумный насос

«УниСамплер» (UniSampler) с трубкой

№ арт.	
5314-1000	N4
Принадлежности	
Описание	№ арт.
Бутыль с широким горлышком ПП, 100 мл	0319-0100 N3
Бутыль с широким горлышком ПП, 500 мл	0319-0500 N3
Бутыль с широким горлышком ПП, 1000 мл	0319-1000 N3
Бутыль с широким горлышком ПП, 250 мл	0319-0250 N3

Bürkle - взгляд за кулисы



Существует множество путей для того, чтобы сделать заказ в компании Bürkle, но каждый из них ведет в отдел продаж.



www.buerkle.de
Мы доступны круглосуточно!



Вы не уверены, действительно ли Вам подходит та или иная продукция? Просто спросите нас:

+49 (0) 7635 / 8 27 95 - 0

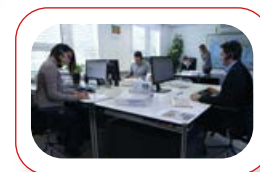

Как только Вы сделали заказ, производственное и логистическое подразделения нашей компании начинают работать с Вами в строго индивидуальном порядке.



Кстати, если нужное Вам изделие имеется на складе и Вы его заказали до 13:00, то оно отправится к Вам в тот же самый день.

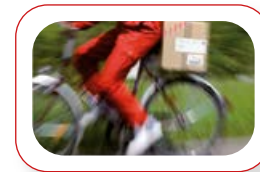

У Вас совсем нет времени? Мы готовы предложить поставки в режиме „экспресс“.

Погружные ёмкости



Погружные ёмкости используются для отбора жидкостей и помогают решать большое количество различных задач. Компания Bürkle предлагает наиболее широкий спектр погружных ёмкостей. Здесь Вы найдете наилучшее решение для любой задачи.

Погружные бутылки и цилиндры для осадков, для экологического контроля, для химически агрессивных веществ, для нефтепродуктов, для работы с взрывоопасными веществами (Ex) и т. п. Погружные бутылки для работы с взрывоопасными веществами (Ex) изготовлены из латуни с высококачественным никелевым покрытием. Мы не поставляем изделий с окисляющейся поверхностью.

Погружные ёмкости могут применяться для точечного пробоотбора, многоуровневого отбора проб, а также отбора проб донных отложений.

Погружные ёмкости тяжелые. Для работы с ними требуются ручные катушки большого диаметра специальной конструкции. При работе с прочими катушками запястье подвергается слишком большой нагрузке, что может причинить вред здоровью. Дополнительные аксессуары: погружные тросы и цепи, изготовленные из различных материалов, ручные катушки, пригодные в том числе для работы с взрывоопасными веществами.

! При отборе проб горючих и легковоспламеняющихся жидкостей необходимо соблюдать директивы по работе с взрывоопасными веществами. Используйте только электропроводящие тросы, изготовленные из неискрящих материалов, а также электропроводящие катушки с заземлением.

Погружная бутылка, стекло

Погружная бутылка со стеклянной ёмкостью для отбора проб отложений и воды в системах водоочистки. Для испытаний сырой нефти, жидких нефтепродуктов, топлив, бензинов, керосинов и жидких смазочных материалов, относящихся к классам взрывоопасности IIA и IIB. Изготавливается исключительно из материалов, не образующих искр. Погружная рама полностью изготовлена из никелированной латуни, крепление «Изи-Клик» (Easy-Click) изготовлено из проводящего полиамида.

- ▶ Крепление «Изи-Клик» (Easy-Click) обеспечивает быструю и удобную смену бутылей
- ▶ Большой вес (3,2 кг) для быстрого погружения
- ▶ Прозрачная стеклянная бутылка емкостью 1000 мл
- ▶ Высота с ручкой 330 мм
- ▶ Проверено для применения во взрывоопасной зоне 0

! Заказывайте, пожалуйста, необходимый трос отдельно, см. стр. 112.



Применение

1. Погрузите погружную бутылку на нужную глубину.
2. Сильно дерните за трос/цепь. При этом откроется пробка.
3. Проба заполняет бутылку.
4. Поднимите бутылку за трос/цепь.
5. Разъедините крепление «Изи-Клик» (Easy-Click) и извлеките бутылку.



Погружная бутылка, стекло

Объём мл
1000

Ø мм
148



автомат
121*

DIN

Ex



№ арт.

5365-4000 N4

Погружная бутылка, взрывобезопасная

Погружная бутылка для отбора проб сырой нефти, жидких нефтепродуктов, топлив, специальных и стандартных бензинов, керосинов и жидких смазочных материалов, относящихся к классам взрывоопасности IIA, IIB и IIC. Цилиндр полностью изготовлен из неискрящей никелированной латуни.

- ▶ Крышка бутылки отвинчивается, что облегчает процедуру очистки
- ▶ Прочная рукоятка
- ▶ Увеличенный вес (3,3 кг) для большей скорости погружения
- ▶ Высота с рукояткой 443 мм
- ▶ Проверено для применения во взрывобезопасной зоне 0

Закажите, пожалуйста, необходимый трос отдельно, см. стр. 112.



Применение

1. Погрузите погружную бутылку на нужную глубину.
2. Сильно дерните за трос/цепь. При этом откроется пробка.
3. Пробка заполняет бутылку.
4. Поднимите бутылку за трос/цепь.
5. Опорожните бутылку.



Погружная бутылка, взрывобезопасная

Объем мл	Ø мм	№ арт.
1000	89	5365-3000 N4



Погружной цилиндр

Погружной цилиндр для отбора проб сырой нефти, жидких нефтепродуктов, топлив, бензинов, керосинов и жидких смазочных материалов, относящихся к классам взрывоопасности IIA, IIB и IIC. Цилиндр полностью изготовлен из неискрящей никелированной латуни.

- ▶ Верхняя часть отвинчивается, что упрощает процедуру очистки
- ▶ Увеличенный вес для большей скорости погружения
- ▶ Прочная рукоятка
- ▶ Проверено для применения во взрывобезопасной зоне 0

Закажите, пожалуйста, необходимый трос отдельно, см. стр. 112.

Применение

Точечный пробоотбор

1. Для работы необходимо использовать 2 троса (трос для погружения цилиндра и трос для открывания клапана).
2. Погрузите цилиндр на требуемую глубину.
3. Резко дерните за трос для того, чтобы открыть клапан.
4. Проба заполняет бутылку.
5. Отпустите трос для открывания клапана. При этом клапан закроется. Поднимите цилиндр с помощью троса для погружения.
6. Откройте клапан, находящийся в нижней части цилиндра и опорожните цилиндр.

Донный пробоотбор

1. Удерживая цилиндр за трос, опускайте его до тех пор, пока он не достигнет дна.
2. Клапан автоматически откроется под действием веса цилиндра.
3. Происходит заполнение цилиндра образцом.
4. Поднимите цилиндр за трос. Клапан закроется автоматически.
5. Откройте клапан, находящийся в нижней части цилиндра и опорожните цилиндр.



Погружной цилиндр

Объем мл	Ø мм	Высота мм	Вес г	№ арт.
500	75	300	3000	5365-7500 N4
1000	75	450	4300	5365-7000 N4



Погружной стакан

Погружной стакан предназначен для многоуровневого отбора проб из цистерн, автоцистерн, водоемов, систем очистки сточных вод.

- ▶ Проточный клапан «ИзиФло» (EasyFlow) оптимизированной конструкции
- ▶ Увеличенный вес для большей скорости погружения
- ▶ Вместимость 1000 мл
- ▶ Высота с рукояткой 427 мм
- ▶ Из неискрящей никелированной латуни или нержавеющей стали V2A (1.4301) для работы с взрывоопасными веществами
- ▶ Проверено для применения во взрывобезопасной зоне 0, класс взрывоопасности IIA, IIB и IIC

! Заказывайте, пожалуйста, необходимый трос отдельно, см. стр. 112.



Компактный погружной цилиндр «Мини»

Для отбора проб из труднодоступных мест. Может быть использован для отбора проб из шахт с изогнутым стволом и цистерн с узким отверстием.

- ▶ Диаметр цилиндра составляет всего лишь 32 мм
- ▶ Вес 330 г
- ▶ Из нержавеющей стали V2A (1.4301)
- ▶ Верхняя часть отвинчивается, что упрощает процедуру очистки
- ▶ Проверено для применения во взрывобезопасной зоне 0, классы взрывоопасности IIA и IIB

! Заказывайте, пожалуйста, необходимый трос отдельно, см. стр. 112.

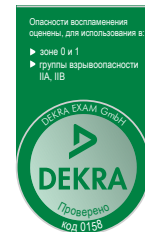

Применение

1. При погружении жидкость проходит через погружной стакан.
2. При извлечении клапаны автоматически закрываются.
3. Опорожнение сверху через открытые клапаны.

Применение

1. При погружении жидкость проходит через погружной цилиндр.
2. При извлечении клапаны автоматически закрываются.
3. Опорожнить цилиндр можно как через клапан, расположенный в его нижней части, так и через верхнее отверстие, снабженное отвинчивающейся крышкой.

Погружной стакан							
Материал	Ø мм	Вес г	№ арт.				
Латунь	82	2300	5365-1000 N4				
Нержавеющая сталь V2A	82	2000	5365-2000 N4				

Компактный погружной цилиндр «Мини» (Mini)							
Объём мл	Ø мм	Высота мм	№ арт.				
50	32	180	5365-5000 N4				

Погружной цилиндр для точечного пробоотбора «Таргет»



Погружной цилиндр «Таргет» (Target) предназначен для проведения точечного пробоотбора жидкости.

- ▶ Вес 2,6 кг
- ▶ С погружной воздушной трубкой (5 м), клапаном и катушкой
- ▶ Верхняя часть отвинчивается, что упрощает процедуру очистки

Применение

1. При погружении цилиндр удерживается прочной трубкой с уплотнением.
2. При достижении заданной глубины клапан на конце трубки открывается.
3. Цилиндр заполняется жидкостью.
4. Затем цилиндр извлекается.
5. Верхняя часть откручивается, цилиндр опорожняется.

Погружной цилиндр для точечного пробоотбора «Таргет» (Target)			
Объем мл	Ø мм	Высота мм	№ арт.
500	75	210	5365-6000 N4

Пробоотборник «АкваСамплер»



Пробоотборник предназначен для отбора проб грунтовых вод из колодцев, шахт и других источников. Позволяет отбирать пробы из шахт, имеющих диаметр отверстия не менее 2" и не имеющих изгибов и зазоров. Использование высококачественных материалов обеспечивает максимально возможную степень чистоты отбираемых проб. Закругленные края и резьба с круглым профилем упрощают процедуру очистки.

- ▶ ФЭП/ ПТФЭ. Высококачественная поверхность с низкой адгезией



Заказывайте, пожалуйста, необходимый трос отдельно, см. стр. 112.

Пробоотборник «АкваСамплер» (AquaSampler)			
Объем мл	Общая длина см	Внешний Ø мм	№ арт.
350	40	46	5308-0350 N4
700	76	46	5308-0700 N4
1050	107	46	5308-1050 N4

Ручные катушки



Ручная катушка, ПП



Ручная катушка, электропроводящий ПА



Ручная катушка EX с кабелем заземления, класс взрывоопасности IIA, IIB и IIC

Ручные катушки для погружных бутылей и цилиндров предназначены для их погружения в шахты, колодцы и цистерны на заданную глубину без опасности механического повреждения, а также для их извлечения из упомянутых резервуаров. Ручные катушки могут быть использованы совместно с различными тросами и цепями.



Для отбора проб горючих или легковоспламеняющихся жидкостей необходимо использовать электропроводящие ручные катушки, снабженные кабелем заземления. Погружные бутыли и цилиндры должны быть изготовлены из материалов, не образующих искр.

- ▶ Большая длина наматываемого троса – 150 м при диаметре троса 2 мм
- ▶ Ширина катушки: внутренняя 44 мм, внешняя 55 мм
Диаметр катушки: внутренний 100 мм, внешний 180 мм

! Заказывайте, пожалуйста, необходимый трос отдельно.

Ручная катушка

Исполнение	№ арт.
① Ручная катушка, ПП	5309-0010 N4
② Ручная катушка, электропроводящий ПА	5309-0020 N4
③ Ручная катушка EX с кабелем заземления	5309-0030 N4

Тросы



Трос, V2A / ПТФЭ



Трос, V4A



Трос, пластик



Медный трос с хомутами

Тросы

Для погружных бутылей и цилиндров, подходят для ручных катушек из различных материалов. Растягивающая нагрузка макс. до 10 кг.



Цепь, V4A



Крюк-карабин, V4A



Хомут, латунь

Трос

Исполнение	Длина м	Ø мм	№ арт.
④ Трос, V2A / ПТФЭ	10	2	5309-0110 N4
④ Трос, V2A / ПТФЭ	25	2	5309-0125 N4
④ Трос, V2A / ПТФЭ	50	2	5309-0150 N4
⑤ Трос, V4A	10	1,25	5309-0301 N4
⑤ Трос, V4A	25	1,25	5309-0302 N4
⑤ Трос, V4A	50	1,25	5309-0305 N4
⑥ Трос, пластик	10	2	5309-0201 N4
⑥ Трос, пластик	25	2	5309-0202 N4
⑥ Трос, пластик	50	2	5309-0205 N4
⑦ Медный трос с хомутами	10	4,5	5309-0410 N4
⑦ Медный трос с хомутами	25	4,5	5309-0425 N4
⑦ Медный трос с хомутами	50	4,5	5309-0450 N4
⑧ Цепь, V4A	10	2,3	5309-0510 N4
⑧ Цепь, V4A	25	2,3	5309-0525 N4
⑧ Цепь, V4A	100	2,3	5309-0550 N4
⑨ Крюк-карабин, V4A			0006-5300 N4
⑩ Хомут, латунь			0006-5301 N4

«ДиспоСамплер» | это одноразовые пробоотборники, позволяющие удовлетворить высочайшие требования при отборе проб



Одноразовые пробоотборники "ДиспоСамплер" (DispoSampler) производства компании Bürkle служат для взятия проб из жидкостей, вязких субстанций, порошков и гранулятов. С помощью этого инструмента можно осуществлять точечный, многоуровневый и сквозной отбор проб, а также отбор малых и больших проб.

В отличие от традиционных многоразовых пробоотборников, одноразовый пробоотборник не требует очистки после использования.

- ▶ Чистка многоразовых пробоотборников представляет собой весьма трудоёмкую, а порой и сложную процедуру. Более того, в случае с жирными, высокоадгезивными или ядовитыми субстанциями она отчасти вообще невозможна
- ▶ Нет необходимости прерывать рабочие процессы из-за обязательной чистки
- ▶ Полностью исключается загрязнение образца посторонними материалами
- ▶ Отсутствует необходимость в валидации методики чистки при аудитах
- ▶ Экономия времени и средств

"ДиспоСамплер ЛабоПласт" (DispoSampler LaboPlast®) и "СтериПласт" (SteriPlast®)

LaboPlast

SteriPlast

- ▶ Раздельная упаковка
- ▶ Производство, сборка и упаковка в чистой комнате класса 7 (10.000)
- ▶ Допуски по пищевым стандартам ЕС и FDA
- ▶ Со стерилизацией гамма-излучением в качестве опции

Время – деньги. Сравните издержки:

- Передача на чистку
- Демонтаж приёмника
- Чистящее средство
- Рабочее время
- Вероятное автоклавирование
- Сушка
- Монтаж приёмника
- Вероятная упаковка
- Транспортировка и хранение

С учётом трудозатрат на чистку и связанных с ними издержек зачастую выгоднее использовать одноразовый пробоотборник производства компании Bürkle.



«Ликвидиспо» (LiquiDispo)



С помощью одноразового пробоотборника «Ликвидиспо» (LiquiDispo) возможен отбор проб в диапазоне от жидкостей до слабвязких жидких субстанций. Эргономичная ручка облегчает взятие пробы, поскольку возможно всасывание объема до 200 мл так же, как шприцем.

- ▶ Эргономичная ручка
- ▶ Без сальников
- ▶ ПЭВП
- ▶ Производство в чистой комнате, отдельная упаковка
- ▶ Со стерилизацией гамма-излучением в качестве опции
- ▶ Диаметр отверстия 2,5 мм
- ▶ Ø 21 мм



«Ликвидиспо» (LiquiDispo)



Длина мм	Емкость мл	Исполнение	Штук в упаковке	№ арт.	
500	100	стандарт	20	5393-1120	N4
500	100	стерильный	20	5393-1121	N4
1000	200	стандарт	20	5393-1130	N4
1000	200	стерильный	20	5393-1131	N4

«ДиспоПипетт» (DispoPipette)



Простой одноразовый пробоотборник для отбора жидкотекучих субстанций. Если «ДиспоПипетт» (DispoPipette) вводится в жидкость в открытом состоянии, тогда отбирается многоуровневая проба. Если же осуществляется ввод в закрытом состоянии, а уже после ввода производится открытие, тогда производится точечный пробоотбор. Очень простое обращение. Два размера отверстия (2,5/5,5 мм) для различных степеней вязкости.

- ▶ Возможен многоуровневый и точечный пробоотбор
- ▶ ПЭВП
- ▶ Производство в чистой комнате, отдельная упаковка
- ▶ Со стерилизацией гамма-излучением в качестве опции
- ▶ Ø 21 мм



«ДиспоПипетт» (DispoPipette)



Длина мм	Емкость мл	Исполнение	Штук в упаковке	№ арт.	
500	100	стандарт	20	5393-5500	N4
500	100	стерильный	20	5393-5501	N4
1000	200	стандарт	20	5393-5531	N4
1000	200	стерильный	20	5393-5532	N4

«ДиспоТьюб» (DispoTube)



Эргономичная ручка «ДиспоТьюб» (DispoTube) облегчает манипуляции и обеспечивает хороший захват даже при сложных условиях, например, при работе в перчатках. Одноразовые пробоотборники для отбора проб жидкостей.

- ▶ Эргономичная ручка
- ▶ Возможен многоуровневый и точечный пробоотбор
- ▶ ПЭВП
- ▶ Производство в чистой комнате, отдельная упаковка
- ▶ Со стерилизацией гамма-излучением в качестве опции
- ▶ Диаметр отверстия 5,5 мм
- ▶ Ø 21 мм



«ДиспоТьюб» (DispoTube)



Длина мм	Емкость мл	Исполнение	Штук в упаковке	№ арт.	
500	100	стандарт	20	5393-6620	N4
500	100	стерильный	20	5393-6621	N4
1000	200	стандарт	20	5393-6630	N4
1000	200	стерильный	20	5393-6631	N4

«ДиспоШёпфер» (DispoSchöpfer)



«ДиспоШёпфер» (DispoSchöpfer) представляет собой черпак для проб, предназначенный специально для одноразового применения. Черпак с нанесённой на него рельефной шкалой обеспечивает замер и отображение объёма с шагом в 10 мл и с предельным значением в 200 мл. Для удобства и простоты использования черпак имеет эргономичную ручку, а возможность применения как под правую, так и под левую руку обеспечивается двусторонним сливом.

- ▶ Черпак 200 мл
- ▶ Внешний Ø 92 мм
- ▶ Эргономичная ручка
- ▶ ПЭВП
- ▶ Произведено в чистой комнате, отдельная упаковка
- ▶ Со стерилизацией гамма-излучением в качестве опции



«ДиспоШёпфер» (DispoSchöpfer)



Длина мм	Исполнение	Штук в упаковке	№ арт.	
500	стандарт	20	5393-6640	N4
500	стерилизовано	20	5393-6641	N4
1000	стандарт	20	5393-6650	N4
1000	стерилизовано	20	5393-6651	N4

«ВискоДиспо» (ViscoDispo)



С помощью одноразового пробоотборника «ВискоДиспо» (ViscoDispo) возможен забор проб из высоковязких субстанций со значением вязкости до 100.000 мПас. Ручка эргономичной формы и очень стабильная тяга облегчают засасывание даже вязких субстанций.

- ▶ Эргономичная ручка
- ▶ Без сальников
- ▶ ПЭВП
- ▶ Производство в чистой комнате, отдельная упаковка
- ▶ Со стерилизацией гамма-излучением в качестве опции
- ▶ Диаметр отверстия 10 мм
- ▶ Ø 21 мм



«ВискоДиспо» (ViscoDispo)

Длина мм	Емкость мл	Исполнение	Штук в упаковке	№ арт.			
500	100	стандарт	20	5393-3320	N4		
500	100	стерильный	20	5393-3321	N4		
1000	200	стандарт	20	5393-3330	N4		
1000	200	стерильный	20	5393-3331	N4		

«ПаудерДиспо» (PowderDispo)



Одноразовый пробоотборник «ПаудерДиспо» (PowderDispo) специально предназначен для отбора проб из разных слоёв порошковых или слегка липких субстанций. Благодаря наличию трубки обеспечивается возможность взятия полной многоуровневой пробы из мешков или небольших ёмкостей.

- ▶ ПЭВП
- ▶ Производство в чистой комнате, отдельная упаковка
- ▶ Со стерилизацией гамма-излучением в качестве опции
- ▶ Ø 21 мм

«ПаудерДиспо» (PowderDispo)

Длина мм	Емкость мл	Исполнение	Штук в упаковке	№ арт.			
300	60	стандарт	20	5393-5510	N4		
300	60	стерильный	20	5393-5511	N4		
500	100	стандарт	20	5393-5522	N4		
500	100	стерильный	20	5393-5521	N4		

«ДиспоПикер» (DispoPicker)



Одноразовый пробоотборник для порошковых и мелкозернистых материалов. Благодаря замыкаемой головке забранная проба не высыпается обратно из трубки пробоотборника. «ДиспоПикер» (DispoPicker) представляет собой идеальное решение для отбора сквозных проб.

- ▶ ПЭВП
- ▶ Производство в чистой комнате, отдельная упаковка
- ▶ Со стерилизацией гамма-излучением в качестве опции
- ▶ Ø 21 мм

«ДиспоПикер» (DispoPicker)					
Длина мм	Емкость мл	Исполнение	Штук в упаковке	№ арт.	
300	60	стандарт	20	5393-5540	N4
300	60	стерильный	20	5393-5541	N4
500	100	стандарт	20	5393-5550	N4
500	100	стерильный	20	5393-5551	N4

«ДиспоЛанс» (DispoLance)



Одноразовый пробоотборник «ДиспоЛанс» (DispoLance) позволяет осуществлять быстрый и удобный отбор проб малых и больших объемов непосредственно из мешков. Приёмник подходит для работы со свободно текучими порошками и мелкозернистыми гранулятами. Жёсткий кончик пробоотборника «ДиспоЛанс» (DispoLance) втыкается в упаковку, проба перемещается по открытой внутренней трубке непосредственно в располагаемый ниже контейнер или пакет.

- ▶ Различный объем проб
- ▶ ПЭВП
- ▶ Производство в чистой комнате, отдельная упаковка
- ▶ Со стерилизацией гамма-излучением в качестве опции
- ▶ Номинальный диаметр 14 мм
- ▶ Ø 21 мм

«ДиспоЛанс» (DispoLance)					
Длина мм	Исполнение	Штук в упаковке	№ арт.		
300	стандарт	20	5393-5560	N4	
300	стерильный	20	5393-5561	N4	
500	стандарт	20	5393-5570	N4	
500	стерильный	20	5393-5571	N4	

Принадлежности

Описание
Пакеты для проб «СтериБэг» (SteriBag) см. стр. 118

«МикроДиспо» (MicroDispo)



«МикроДиспо» (MicroDispo) предлагает возможность отбора особенно малых проб (10 мл). Прежде всего, в фармакологической сфере нередкий случай, когда для анализа можно или требуется получить пробу лишь малого объёма. С помощью этого одноразового пробоотборника возможен безупречный точечный пробоотбор из свободно текучих порошков и мелкозернистых материалов.

- ▶ Эргономичная ручка
- ▶ ПЭВП
- ▶ Производство в чистой комнате, отдельная упаковка
- ▶ Со стерилизацией гамма-излучением в качестве опции
- ▶ Ø 21 мм



«МикроДиспо» (MicroDispo)					
Длина мм	Емкость мл	Исполнение	Штук в упаковке	№ арт.	
500	10	стандарт	20	5393-2240	N4
500	10	стерильный	20	5393-2241	N4
1000	10	стандарт	20	5393-2250	N4
1000	10	стерильный	20	5393-2251	N4

«МультиДиспо» (MultiDispo)



Одноразовый зональный пробоотборник для отбора проб из нескольких слоёв исследуемого материала. Подходит для свободно текучих порошков и мелкозернистых гранулятов. Опорожнение репрезентативной многоуровневой пробы может быть осуществлено в контейнер для образцов через открытую ручку.

- ▶ Простое опорожнение через отверстие в ручке (Ø 14 мм)
- ▶ ПЭВП
- ▶ Производство в чистой комнате, отдельная упаковка
- ▶ Со стерилизацией гамма-излучением в качестве опции
- ▶ Ø 25 мм / Ø наконечник 30 мм



«МультиДиспо» (MultiDispo)					
Длина мм	Емкость мл	Исполнение	Штук в упаковке	№ арт.	
500	100	стандарт	20	5393-4440	N4
500	100	стерильный	20	5393-4441	N4
1000	200	стандарт	20	5393-4450	N4
1000	200	стерильный	20	5393-4451	N4

«ТаргетДиспо» (TargetDispo)



«ТаргетДиспо» (TargetDispo) позволяет производить точечный пробоотбор на заранее точно определённом участке исследуемого материала. Приёмник вводится в закрытом состоянии в порошок или гранулят, открывается на месте отбора пробы и потом снова закрывается. Таким образом осуществляется высокоточный точечный пробоотбор. Выгрузка пробы может быть легко осуществлена через открытую ручку.

- ▶ Простое опорожнение через отверстие в ручке (Ø 14 мм)
- ▶ ПЭВП
- ▶ Производство в чистой комнате, отдельная упаковка
- ▶ Со стерилизацией гамма-излучением в качестве опции
- ▶ Ø 25 мм / Ø наконечник 30 мм



«ЦонДиспо» (ZoneDispo)



Одноразовый многоуровневый пробоотборник «ЦонДиспо» (ZoneDispo) позволяет сформировать репрезентативную многоуровневую пробу из различных слоёв за один отбор. Подходит для свободно текучих порошков и мелкозернистых гранулятов. Полученная проба может сохраняться и транспортироваться в закрытом пробоотборнике.

- ▶ ПЭВП
- ▶ Производство в чистой комнате, отдельная упаковка
- ▶ Со стерилизацией гамма-излучением в качестве опции
- ▶ Ø 25 мм / Ø наконечник 30 мм



«ТаргетДиспо» (TargetDispo)

Длина мм	Емкость мл	Исполнение	Штук в упаковке	№ арт.	
500	100	стандарт	20	5393-4460	N4
500	100	стерильный	20	5393-4461	N4
1000	200	стандарт	20	5393-4470	N4
1000	200	стерильный	20	5393-4471	N4

«ЦонДиспо» (ZoneDispo)

Длина мм	Емкость мл	Исполнение	Штук в упаковке	№ арт.	
500	100	стандарт	20	5393-4420	N4
500	100	стерильный	20	5393-4421	N4
1000	200	стандарт	20	5393-4430	N4
1000	200	стерильный	20	5393-4431	N4

Пакеты для проб «СтериБэг» (SteriBag) | Стерильные пакеты для проб, с разворотом

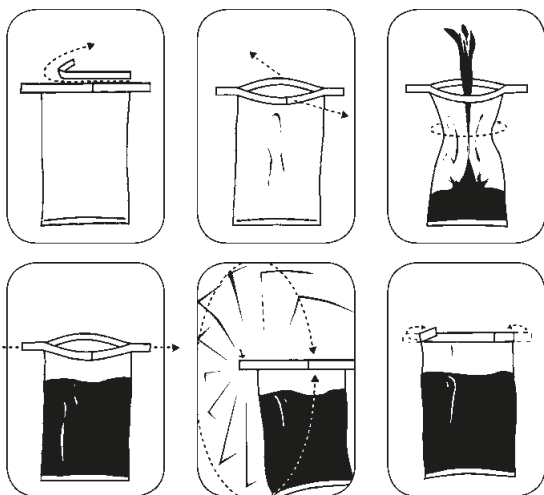

Стерильные пакеты для проб «СтериБэг» (SteriBag) для проб из области химии, фармацевтики, медицины, ветеринария, для продуктов питания и т.п.

Пакеты для проб изготовлены из полиэтилена, поэтому очень прочные и герметичные.

Пакеты для проб «СтериБэг» (SteriBag) отличаются надежностью в обращении. При квалифицированном использовании можно брать стерильные пробы.

Интегрированная безопасность: Концы проволочных хомутиков запаяны в пленку, тем самым предотвращается повреждение кожи.

- ▶ Стерильные, без рибонуклеаз, дезоксирибонуклеаз и пирогенов
- ▶ Можно надписывать
- ▶ Герметичные
- ▶ Компактные
- ▶ Прозрачные
- ▶ С практичным разрывным запором
- ▶ Надежность доказана миллионы раз

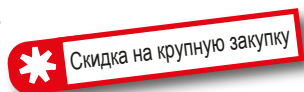

Пакеты для проб «СтериБэг» (SteriBag)

Объем мл	Исполнение	Д x Ш мм	Штук в упаковке	№ арт.	
60	без поля для пометок	127 x 76	500	5344-0060	N3
60	с полем для пометок	127 x 76	500	5344-0061	N3
150	без поля для пометок	178 x 76	500	5344-0180	N3
150	с полем для пометок	178 x 76	500	5344-0181	N3
450	без поля для пометок	229 x 114	500	5344-0540	N3
450	с полем для пометок	229 x 114	500	5344-0541	N3
650	без поля для пометок	229 x 140	500	5344-0720	N3
650	с полем для пометок	229 x 140	500	5344-0721	N3
800	без поля для пометок	305 x 114	500	5344-0810	N3
800	с полем для пометок	305 x 114	500	5344-0811	N3
1650	без поля для пометок	305 x 178	250	5344-1650	N3
1650	с полем для пометок	305 x 178	250	5344-1651	N3

Пакеты для проб «СтериБэг СтендАп»



„СтериБэг СтендАп“ (SteriBag StandUp) – это пакеты для проб с жёстким дном. Дно специальной конструкции разворачивается, как только пакет начинает наполняться. Таким образом, „СтериБэг СтендАп“ (SteriBag StandUp) сохраняет стабильность и устойчивость без каких-либо дополнительных стоек и держателей, обе руки остаются свободными для отбора и заполнения проб. Благодаря проволочным хомутом на горловине пакет остаётся открытым, чем обеспечивается удобство его заполнения.

Пакеты для проб представляют собой идеальную, компактную, небьющуюся, недорогую и стерильную замену для бутылей и стаканов. Их можно использовать для жидкостей, порошков, твёрдых и пастообразных материалов, а также и для пищевых продуктов.

Благодаря своей устойчивости пакеты для проб «СтериБэг СтендАп» (SteriBag StandUp) можно просто и безопасно транспортировать. «СтериБэг СтендАп» (SteriBag StandUp), пакет для проб, гарантирующий удобство работы с пробами.

- ▶ Устойчивые
- ▶ Герметичные
- ▶ Стерильные, без рибонуклеаз, дезоксирибонуклеаз и пирогенов
- ▶ С полем для пометок

Пакеты для проб «СтериБэг СтендАп»				
Объём мл	Д x Ш мм	Штук в упаковке	№ арт.	
400	229 x 114	250	5344-0400	N3
600	229 x 152	250	5344-0600	N3

Пакет для проб «СтериБэг Блю»



Стерильный пакет для проб «СтериБэг Блю» (SteriBag Blue) особенно подходит для применения в пищевой, кормовой и фармацевтической промышленности. С целью предотвращения попадания посторонних предметов в ходе производственного процесса, пакет для проб и замок с отрывной полоской имеют синий цветовой оттенок. Этот цвет отсутствует в естественной форме в пищевых продуктах. Поэтому он хорошо различим, и его можно уверенно различить при визуальной проверке, если пакет или его элементы окажутся в продукции.

Одноразовый пакет для проб имеет допуск для контакта с пищевыми продуктами. Он подходит для хранения и транспортировки твёрдых, полутвёрдых и жидких сред.

Благодаря большой горловине «СтериБэг Блю» (SteriBag Blue) легко заполняется. Пакет для проб с полем для пометок экономит место, легко транспортируется и обеспечивает герметичность.

- ▶ Полиэтилен, синий
- ▶ Герметичные
- ▶ С полем для пометок
- ▶ Стерильные, без рибонуклеаз, дезоксирибонуклеаз и пирогенов

Пакет для проб «СтериБэг Блю» (SteriBag Blue)				
Объём мл	Д x Ш мм	Штук в упаковке	№ арт.	
650	229 x 140	500	5344-7008	N3
1650	305 x 178	250	5344-7012	N3

Пакет для проб «СтериБэг Клинрум»



Пакет для проб «СтериБэг Клинрум» (SteriBag Cleanroom) в двойной упаковке можно заносить непосредственно в чистую комнату. В каждой двойной упаковке находятся 25 пакетов для проб, которые можно извлекать один за другим, чем обеспечивается их великолепная пригодность для заноса в чистую комнату. Затем стерильные пакеты можно использовать непосредственно в чистой комнате.

«СтериБэг Клинрум» (SteriBag Cleanroom) стерилен как изнутри, так и снаружи. Это гарантирует чистоту хранения и транспортировку твёрдых, полутвёрдых и жидких сред. Такой пакет для проб идеален при использовании в химической и фармацевтической отрасли.

Одноразовый пакет для проб имеет поле для пометок, экономит место и легко транспортируется. Большая горловина обеспечивает удобное заполнение пакета отбираемым материалом.

- ▶ Стерильные, в двойной упаковке
- ▶ Без рибонуклеаз, дезоксирибонуклеаз и пирогенов
- ▶ Из прозрачного ПЭ
- ▶ Герметичные
- ▶ С полем для пометок

Пакет для проб «СтериБэг Клинрум»				
Объём мл	Д x Ш мм	Штук в упаковке	№ арт.	
800	305 x 114	500	5344-8010	N3
1650	305 x 178	250	5344-8012	N3

Оригинальные пакеты для проб «СтериБэг Премиум»



Пакеты для проб «СтериБэг Премиум» (SteriBag Premium) уникально сочетают высокий уровень безопасности, стерильность, оригинальную герметизацию и отслеживаемость. Они используются для безопасной транспортировки и хранения образцов.

После пробоотбора, образец сразу может быть помещён в стерильный пакет для проб. Оригинальное закрытие герметизирует мешок и делает его надёжным и непроницаемым для жидкости. При повторной попытке открыть замок, появляется хорошо видимое слово «STOP». Как пакет для проб, так и поле для разрыва помечены идентификационным номером, это обеспечивает полную документацию и отслеживание.

«СтериБэг Премиум» (SteriBag Premium) отвечает высоким требованиям применения в пищевой, фармацевтической, медицинской отраслях а также в чистых помещениях или биотехнологии.

- ▶ Со стерилизацией гамма-излучением (SAL 10⁻⁶)
- ▶ Со встроенным доказательством вскрытия
- ▶ Точная идентификация по коду отслеживания
- ▶ Можно использовать для пищевых продуктов

Оригинальные пакеты для проб «СтериБэг Премиум»				
Объём мл	Д x Ш мм	Штук в упаковке	№ арт.	
300	200x145	100	5344-8000	N4

«СтериПласт Кит» (SteriPlast Kit®)



Стерильный набор для отбора проб – «СтериПласт Кит» (SteriPlast® Kit) состоит из десяти пробоотборных шпателей или пробоотборных совков и десяти оригинальных пакетов для проб «СтериБэг Премиум» (SteriBag Premium). Таким образом «СтериПласт Кит» (SteriPlast® Kit) является идеальной комбинацией для пробоотбора, в котором особо важное значение имеют чистота и стерильность. Все детали стерилизованы гамма-излучением и могут быть использованы для пищевых продуктов. Совки или шпатели изготовлены в чистой комнате и индивидуально упакованы. Пакет для проб «СтериБэг Премиум» (SteriBag Premium) имеет встроенное герметичное закрытие, которое делает его непроницаемым для жидкостей. Индивидуальный код для отслеживания, как на пакете для проб, так и на поле для разрыва гарантирует полную документацию и отслеживание. «СтериПласт Кит» (SteriPlast® Kit) включает в себя совки объемом 50 мл или шпатели с глубиной врезания 150 мм, а также «СтериБэг Премиум» (SteriBag Premium) 300 мл.

- ▶ Совки объемом 50 мл & пакеты «СтериБэг Премиум» (SteriBag Premium) 300 мл
- ▶ Шпатели с глубиной врезания 150 мм & пакеты «СтериБэг Премиум» (SteriBag Premium) 300 мл

«СтериПласт Кит» (SteriPlast Kit®) – стерильный набор для отбора проб			
Исполнение	Штук в упаковке	№ арт.	
Совок и пакет	10	5378-8003 N4	
Шпатель и пакет	10	5378-8009 N4	

Шприц «СтериПласт» (SteriPlast®)



Шприц предназначен для отбора и хранения стерильных проб. Количество образца определяется по нанесенной на шприц шкале. Шприцы поставляются в стерильной упаковке и готовы к немедленному использованию. Специальная трубка позволяет увеличить длину шприца на любую величину. Редукционный адаптер поставляется в комплекте со шприцем емкостью 100 мл.

- ▶ Из прозрачного ПП
- ▶ Шкала для определения объема
- ▶ Стерильные, в индивидуальной упаковке

Шприц «СтериПласт» (SteriPlast®)			
Объем мл	Штук в упаковке	Градировка мл	№ арт.
50	10	1	5325-0060 N4
100	10	2	5325-0100 N4

Скидка на крупную закупку

«СтериПласт» и «ЛабоПласт»

b SteriPlast



Изделия компании Bürkle «СтериПласт» (SteriPlast®) представляют собой высококачественную продукцию эргономичного дизайна, специально разработанного и оптимизированного для забора проб. Они производятся в собственной чистой комнате Bürkle, там же происходит их сборка и раздельная упаковка, а также последующая стерилизация гамма-излучением.

Тем самым изделия "СтериПласт" (SteriPlast®) соответствуют всем требованиям для абсолютно стерильного отбора проб с первоклассной сертификацией.

b LaboPlast

"ЛабоПласт" (LaboPlast®) – это бренд компании Bürkle, используемый для наших высококачественных изделий, разработанных специально для достижения оптимального соответствия высоким и отчасти специфическим требованиям лабораторий, промышленных предприятий и науки. При этом "ЛабоПласт" (LaboPlast®) олицетворяет собой высочайшее качество, идеальную обработку и выдающиеся параметры материалов.

Проверьте эту продукцию в деле и оцените по достоинству нашу линию изделий "ЛабоПласт" (LaboPlast®)!

Совок «ЛабоПласт» (LaboPlast®), одноразовый



Совок одноразового использования «ЛабоПласт» (LaboPlast®) из полистирола изготавливается в нашей чистой комнате класса 7 (10.000). Он собирается и раздельно упаковывается для одноразового использования.

Совок одноразового использования – это идеальное решение для работы с порошками, гранулятами или пастами.

Сразу же после отбора пробы совок снова закрывается прозрачной крышкой, обеспечивая отобранному материалу защиту от загрязнений.

- ▶ Полистирол, белый
- ▶ Раздельная упаковка
- ▶ Производство, сборка и упаковка согласно нормам чистой комнаты класса 7
- ▶ В соответствии с пищевыми стандартами ЕС и FDA



YouTube

Совок «ЛабоПласт» (LaboPlast®), одноразовый

Объём мл	Исполнение	Длина мм	Штук в упаковке	№ арт.	
25	без крышки	141	10	5378-0001	N4
25	с крышкой	142	10	5378-0002	N4
50	без крышки	160	10	5378-0003	N4
50	с крышкой	161	10	5378-0004	N4
100	без крышки	205	10	5378-0005	N4
100	с крышкой	206	10	5378-0006	N4
150	без крышки	216	10	5378-0007	N4
150	с крышкой	218	10	5378-0008	N4
250	без крышки	232	10	5378-0013	N4
250	с крышкой	235	10	5378-0014	N4
500	без крышки	280	10	5378-0015	N4
500	с крышкой	283	10	5378-0016	N4
1000	без крышки	332	10	5378-0019	N4
2000	без крышки	381	10	5378-0020	N4

Пробоотборный совок «СтериПласт» (SteriPlast®)

Пробоотборный совок «СтериПласт» (SteriPlast®) из полистирола изготавливается в нашей чистой комнате класса 7 (10.000). Он собирается, раздельно упаковывается, а затем стерилизуется гамма-излучением.

Пробоотборный совок – это идеальное решение для работы с порошками, гранулятами или пастами.

Сразу же после отбора пробы совок снова закрывается прозрачной крышкой, обеспечивая отобранному материалу стерильность и защиту от загрязнений.

- ▶ Полистирол, белый
- ▶ Индивидуальная упаковка и стерилизация гамма-излучением
- ▶ Производство, сборка и упаковка согласно нормам чистой комнаты класса 7
- ▶ В соответствии с пищевыми стандартами ЕС и FDA



При разработке пробоотборного совка мы уделили особое внимание эргономике. Благодаря специальной форме ручки и слегка изогнутой передней кромке совок устойчив в горизонтальном положении, то есть его можно поставить на какое-либо основание, не опасаясь просыпать набранную пробу.

Пробоотборный совок «СтериПласт» (SteriPlast®)

Объём мл	Исполнение	Длина мм	Штук в упаковке	№ арт.	
25	без крышки	141	10	5378-1001	N4
25	с крышкой	142	10	5378-1002	N4
50	без крышки	160	10	5378-1003	N4
50	с крышкой	161	10	5378-1004	N4
100	без крышки	205	10	5378-1005	N4
100	с крышкой	206	10	5378-1006	N4
150	без крышки	216	10	5378-1007	N4
150	с крышкой	218	10	5378-1008	N4
250	без крышки	232	10	5378-1013	N4
250	с крышкой	235	10	5378-1014	N4
500	без крышки	280	10	5378-1015	N4
500	с крышкой	283	10	5378-1016	N4
1000	без крышки	332	10	5378-1019	N4
2000	без крышки	381	10	5378-1020	N4

Пробоотборный совок, с длинной ручкой, одноразовый



Пробоотборный совок можно использовать для отбора проб из порошков, гранулятов и паст. При этом длинная ручка позволяет производить забор проб даже из большой тары с незначительным содержанием или через узкие отверстия.

Благодаря прямой нижней кромке совка можно забирать материал непосредственно со дна ёмкости.

Одноразовый совок подходит для чувствительных сфер фармацевтической и химической промышленности, а также пищевой и косметической индустрии.

- ▶ Полистирол, белый
- ▶ Индивидуальная упаковка и стерилизация в качестве опции
- ▶ Длина ручки 300 мм
- ▶ Для одноразового использования
- ▶ Изготовлены в чистой комнате (класс чистой комнаты 7)
- ▶ В соответствии с пищевыми стандартами ЕС и FDA

Пробоотборный совок, с длинной ручкой, одноразовый

Общая длина мм	Объём мл	Исполнение	Штук в упаковке	№ арт.
390	50	стандарт	10	5378-5013 N4
390	50	стерилизовано	10	5378-5014 N4
415	100	стандарт	10	5378-5017 N4
415	100	стерилизовано	10	5378-5018 N4

Ковш, с длинной ручкой, одноразовый



Ковш подходит для отбора проб из жидкостей и вязких сред, а также порошков и гранулятов. Ковш имеет гладкую нижнюю кромку и закруглённые углы. С их помощью можно добраться до каждого уголка в ёмкости или собрать материал непосредственно со дна. Длинная ручка с насечкой для пальцев обеспечивает хороший захват и точность работы.

Одноразовый ковш может применяться в фармацевтической, химической, пищевой и кормовой отрасли.

- ▶ Полистирол, белый
- ▶ Индивидуальная упаковка и стерилизация в качестве опции
- ▶ Можно добраться до любого уголка
- ▶ Длина ручки 300 мм
- ▶ Для одноразового использования
- ▶ Изготовлены в чистой комнате (класс чистой комнаты 7)
- ▶ В соответствии с пищевыми стандартами ЕС и FDA



Ковш, с длинной ручкой, одноразовый

Общая длина мм	Объём мл	Исполнение	Штук в упаковке	№ арт.
365	30	стандарт	10	5378-5021 N4
365	30	стерилизовано	10	5378-5022 N4

Пробоотборный шпатель, белый, одноразовый



Шпатель одноразового использования из полистирола изготавливается в нашей чистой комнате класса 7 (10.000). Он собирается и разделяется для индивидуального использования.

Даже такое одноразовое изделие обеспечивает возможность прокола тары, например, бумажного или полимерного мешка благодаря длинной и стабильной ручке эргономичной формы, а также острому лезвию. Шпатель одноразового использования представляет собой идеальное решение для отбора проб в виде порошка, гранулята или пасты.

Шпатель с прозрачным футляром можно закрыть сразу же после отбора проверяемого материала, защищая тем самым взятую пробу от внешних загрязнений.

- ▶ Полистирол, белый
- ▶ Производство, сборка и упаковка согласно нормам чистой комнаты класса 7
- ▶ В соответствии с пищевыми стандартами ЕС и FDA

Шпатель «ЛабоПласт» (LaboPlast®), одноразовый

- ▶ Раздельная упаковка

Пробоотборный шпатель «СтериПласт» (SteriPlast®)

- ▶ Индивидуальная упаковка и стерилизация гамма-излучением



Шпатель «ЛабоПласт» (LaboPlast®), одноразовый



Исполнение	Общая длина мм	Глубина врезания мм	Штук в упаковке	№ арт.	
без футляра	263	150	10	5378-0009	N4
с футляром	268	150	10	5378-0010	N4

Пробоотборный шпатель «СтериПласт» (SteriPlast®)



Исполнение	Общая длина мм	Глубина врезания мм	Штук в упаковке	№ арт.	
без футляра	263	150	10	5378-1009	N4
с футляром	268	150	10	5378-1010	N4

Пробоотборная ложка, белая, одноразовая



Ложка одноразового использования из полистирола изготавливается в нашей чистой комнате класса 7 (10.000) и отдельно упаковывается для одноразового использования.

Ложка предлагается в двух размерах: 2,5 мл (как чайная ложка) и 10 мл (как столовая ложка). Она представляет собой идеальное решение для забора проб в виде порошка, гранулята, пасты или жидкости.

- ▶ Полистирол, белый
- ▶ Производство и упаковка согласно нормам чистой комнаты класса 7
- ▶ В соответствии с пищевыми стандартами ЕС и FDA

Ложка «ЛабоПласт» (LaboPlast®), одноразовая

- ▶ Раздельная упаковка

Пробоотборная ложка «СтериПласт» (SteriPlast®)

- ▶ Индивидуальная упаковка и стерилизация гамма-излучением



Ложка «ЛабоПласт» (LaboPlast®), одноразовая

Длина мм	Объём мл	Штук в упаковке	№ арт.
127	2,5	100	5378-0011 N4
170	10	100	5378-0012 N4

Пробоотборная ложка «СтериПласт» (SteriPlast®)

Длина мм	Объём мл	Штук в упаковке	№ арт.
127	2,5	100	5378-1011 N4
170	10	100	5378-1012 N4

Пробная ложка, с длинной ручкой, одноразовая



Пробная ложка с длинной ручкой может применяться для забора порошков, гранулятов, паст или жидкостей.

Длинная ручка позволяет осуществлять удобный забор проб со дна даже больших ёмкостей или бочек, канистр и бутылок с небольшим диаметром горловины. Благодаря насечке на ручке одноразовую ложку приятно и удобно удерживать в руке.

Лабораторная ложка предназначена для одноразового использования в чувствительных сферах фармацевтики, химии, косметики, кормовой и пищевой отрасли.

- ▶ Полистирол, белый
- ▶ Индивидуальная упаковка и стерилизация в качестве опции
- ▶ Длина ручки 300 мм
- ▶ Для однократного использования
- ▶ Изготовлены в чистой комнате (класс чистой комнаты 7)
- ▶ В соответствии с пищевыми стандартами ЕС и FDA

LaboPlast

SteriPlast



Пробная ложка, с длинной ручкой, одноразовая

Общая длина мм	Объём мл	Исполнение	Штук в упаковке	№ арт.
355	5	стандарт	10	5378-5001 N4
355	5	стерилизовано	10	5378-5002 N4
375	20	стандарт	10	5378-5005 N4
375	20	стерилизовано	10	5378-5006 N4

Пробная ложка изогнутая, с длинной ручкой



Ложка с изогнутым черпалом подходит для самых различных материалов, например, для порошков, гранулятов, паст или жидкостей. Благодаря углообразной форме ложкой можно добраться до уголков тары. Пластмассовая ложка с длинной ручкой обеспечивает основательное опорожнение остатков из больших ёмкостей, проникая даже в труднодоступные места, например, в канистры с узкой горловиной.

Пробную ложку можно использовать в фармакологии и химии, а также в пищевой промышленности и в косметике.

- ▶ Полистирол, белый
- ▶ Индивидуальная упаковка и стерилизация в качестве опции
- ▶ С изогнутой формой ложки
- ▶ Длина ручки 300 мм
- ▶ Для однократного использования
- ▶ Изготовлены в чистой комнате (класс чистой комнаты 7)
- ▶ В соответствии с пищевыми стандартами ЕС и FDA

LaboPlast

SteriPlast



Пробная ложка изогнутая, с длинной ручкой, одноразовая

Общая длина мм	Объём мл	Исполнение	Штук в упаковке	№ арт.
360	10	стандарт	10	5378-5009 N4
360	10	стерилизовано	10	5378-5010 N4

Дозировочная ложка, белая



С помощью мерных и дозировочных ложек можно точно отмерять и дозировать небольшие объёмы порошка, гранул и жидкостей. Для точной дозировки избыточный материал подбирается верхней кромкой ложки. Вместительность указана на ручке.

Предлагается в большой упаковке по 100 штук или 100 штук в отдельной упаковке со стерилизацией.

LaboPlast

- ▶ Полистирол, белый
- ▶ Опция индивидуальной упаковки и стерилизации

SteriPlast

Дозировочная ложка, белая

Объём мл	Исполнение	Штук в упаковке	№ арт.	
0,5	большая упаковка	100	5378-4004	N4
0,5	стерильная, индивидуальная упаковка	100	5378-4005	N4
1	большая упаковка	100	5378-4006	N4
1	стерильная, индивидуальная упаковка	100	5378-4007	N4
2,5	большая упаковка	100	5378-4008	N4
2,5	стерильная, индивидуальная упаковка	100	5378-4009	N4
5	большая упаковка	100	5378-4010	N4
5	стерильная, индивидуальная упаковка	100	5378-4011	N4
10	большая упаковка	100	5378-4012	N4
10	стерильная, индивидуальная упаковка	100	5378-4013	N4
15	большая упаковка	100	5378-4014	N4
15	стерильная, индивидуальная упаковка	100	5378-4015	N4
25	большая упаковка	100	5378-4016	N4
25	стерильная, индивидуальная упаковка	100	5378-4017	N4
50	большая упаковка	100	5378-4018	N4
50	стерильная, индивидуальная упаковка	100	5378-4019	N4

Пинцет одноразовый



Одноразовые пинцеты подходят для высокоточных работ в лаборатории. Они идеальны для захвата, удержания и перемещения небольших предметов, например, тонких тканей, малых объектов или твёрдых проб. Рифлёные ручки обеспечивают осуществление оптимальных и надёжных манипуляций, равно как и высокую точность работ.

Предлагается в большой упаковке по 100 штук или 100 штук в отдельной упаковке со стерилизацией.

- ▶ Для однократного использования
- ▶ Изготовлены в чистой комнате (класс чистой комнаты 7)
- ▶ В соответствии с пищевыми стандартами ЕС и FDA
- ▶ Общая длина 130 мм
- ▶ Полистирол, белый
- ▶ Опция индивидуальной упаковки и стерилизации



LaboPlast

SteriPlast

Пинцет одноразовый

Форма	Исполнение	Штук в упаковке	№ арт.	
остроконечный/закруглённый	стерильная, индивидуальная упаковка	100	5378-1040	N4
остроконечный/закруглённый	большая упаковка	100	5378-0040	N4
остроконечный	стерильная, индивидуальная упаковка	100	5378-1041	N4
остроконечный	большая упаковка	100	5378-0041	N4
широкий наконечник	стерильная, индивидуальная упаковка	100	5378-1042	N4
широкий наконечник	большая упаковка	100	5378-0042	N4

Скребок, белая



Скребок из полистирола изготавливается в нашей чистой комнате класса 7 (10.000). Он собирается и раздельно упаковывается для одноразового использования.

Стабильный и удобный скребок для одноразового применения. Скребок предназначен для соскабливания, разравнивания или очистки, а также для удаления остатков.

Скребок «ЛабoПлaст» (LaboPlast®), одноразовый

- ▶ Раздельная упаковка

Скребок «СтериПлaст» (SteriPlast®)

- ▶ Индивидуальная упаковка и стерилизация гамма-излучением



Скребок «ЛабoПлaст» (LaboPlast®), одноразовый					
Д x Ш мм	Штук в упаковке	№ арт.			
200 x 80	10	5378-0030	N4		
Скребок «СтериПлaст» (SteriPlast®)					
Д x Ш мм	Штук в упаковке	№ арт.			
200 x 80	10	5378-1030	N4		

Пробоотборный шпатель белый



С помощью пробоотборного шпателя можно наносить, распределять или выглаживать такие густотекучие материалы, как пасты или кремы. Шпатель легко проникает в углы и закругления различных ёмкостей. Он предназначен для выскробания чаш, для удаления остатков или для очистки мерных и дозирующих ложек Bürkle.

Стабильный длинный кант пластмассового скребка идеально подходит для резки вязких материалов. Небольшое остриё на длинном канте можно использовать, например, для вскрытия упаковочной плёнки. Кроме того, скребок подходит для размешивания или смешивания.

Шпатель одноразового использования может применяться в фармацевтической, химической, косметической и пищевой отрасли.

- ▶ Полистирол, белый
- ▶ Опция индивидуальной упаковки и стерилизации
- ▶ Д x Ш 192 x 20 мм
- ▶ Для однократного использования
- ▶ Изготовлены в чистой комнате (класс чистой комнаты 7)
- ▶ В соответствии с пищевыми стандартами ЕС и FDA



Пробоотборный шпатель белый, одноразовый					
Исполнение	Штук в упаковке	№ арт.			
Большая упаковка	100	5378-0035	N4		
стерильно, индивидуальная упаковка	100	5378-1035	N4		

Одноразовая воронка для жидкостей



Одноразовая воронка для жидкостей обеспечивает безопасный розлив, идеально подходит для легкого заполнения бутылок и других емкостей с узким горлышком. Одноразовая воронка позволяет без потерь перемещать жидкие образцы или свободно сыпучие твердые вещества. Поэтому это практичное и гигиеничное приспособление для перемещения материалов представляет собой полезный аксессуар как при отборе проб, так и при работе в лаборатории.

Одноразовая воронка для жидкостей

- ▶ Полистирол, белый
- ▶ Изготовлены в чистой комнате (класс чистой комнаты 7)
- ▶ Раздельная упаковка

Одноразовая воронка для жидкостей стерильная

- ▶ Полистирол, белый
- ▶ Изготовлены в чистой комнате (класс чистой комнаты 7)
- ▶ Индивидуальная упаковка и стерилизация



Одноразовая воронка для жидкостей

Внешний Ø мм	Ø слива мм	Штук в упаковке	№ арт.
100	10	10	5378-6001 N4

Одноразовая воронка для жидкостей стерильная

Внешний Ø мм	Ø слива мм	Штук в упаковке	№ арт.
100	10	10	5378-6002 N4

Одноразовая воронка для порошков



Одноразовая воронка для порошков имеет короткий и широкий выход, она подходит для пересыпания порошкообразных образцов и материалов, гранул, суспензий, а также иных жидкостей. Широкое отверстие одноразовой воронки для порошков предотвращает образование засоров из порошка или гранул во время наполнения. Поэтому это практичное и гигиеничное приспособление для перемещения материалов представляет собой полезный аксессуар как при отборе проб, так и при работе в лаборатории.

Одноразовая воронка для порошков

- ▶ Полистирол, белый
- ▶ Изготовлены в чистой комнате (класс чистой комнаты 7)
- ▶ Раздельная упаковка

Одноразовая воронка для порошков, стерильная

- ▶ Полистирол, белый
- ▶ Изготовлены в чистой комнате (класс чистой комнаты 7)
- ▶ Индивидуальная упаковка и стерилизация



Одноразовая воронка для порошков

Внешний Ø мм	Ø слива мм	Штук в упаковке	№ арт.
100	25	10	5378-6005 N4

Одноразовая воронка для порошков, стерильная

Внешний Ø мм	Ø слива мм	Штук в упаковке	№ арт.
100	25	10	5378-6006 N4

Безупречная комбинация чистоты
одноразовой продукции и экологи-
ческой сбалансированности!



Наши линии изделий "ЛабоПласт Био" (LaboPlast® Bio) и "СтериПласт Био" (SteriPlast® Bio) представляют собой продукцию, обладающую всеми характеристиками, необходимыми для безупречного отбора проб. Иногда соответствовать возросшим требованиям в этой области можно только лишь с помощью одноразовых изделий. Однако принимая во внимание аспекты защиты окружающей среды и обеспечения экологической сбалансированности, теперь мы также предлагаем данные одноразовые изделия и в биополимерном исполнении. Продукция "ЛабоПласт Био" (LaboPlast® Bio) производится исключительно из возобновляемого сырья. А изделия "СтериПласт Био" (SteriPlast® Bio) кроме этого ещё и стерилизуются гамма-излучением.



Green PE



Экологическая чистота и сбалансированность

- ▶ Изделие из биополимерного материала
- ▶ Производство из возобновляемого сырья, отказ от ископаемых исходных материалов
- ▶ Уменьшение объёмов выбросов CO₂ и, тем самым, сокращение парникового эффекта
- ▶ Полная пригодность для вторичной переработки

Пробоотборные совки «Био» (Bio)



Пробоотборный совок из Green PE изготавливается в нашей чистой комнате класса 7 (10.000). С целью одноразового использования он отдельно упаковывается. Био-материал Green PE обладает всеми характеристиками обычного полиэтилена, идеально подходящими для отбора проб, однако он производится из возобновляемого сырья и полностью пригоден для вторичной переработки. Пробоотборный совок – это идеальное решение для работы с порошками, гранулятами или пастами.

- ▶ Изделие из возобновляемого сырья
- ▶ Биополиэтилен, белый
- ▶ Производство и упаковка согласно нормам чистой комнаты класса 7
- ▶ В соответствии с пищевыми стандартами ЕС и FDA

Совок «ЛабоПласт Био» (LaboPlast® Bio)

- ▶ Раздельная упаковка

Пробоотборный совок «СтериПласт Био» (SteriPlast® Bio)

- ▶ Индивидуальная упаковка и стерилизация гамма-излучением



Совок «ЛабоПласт Био» (LaboPlast® Bio)

Объём мл	Длина мм	Штук в упаковке	№ арт.
25	141	10	5379-0001 N4
50	160	10	5379-0003 N4
100	205	10	5379-0005 N4
150	216	10	5379-0007 N4

Пробоотборный совок «СтериПласт Био» (SteriPlast® Bio)

Объём мл	Длина мм	Штук в упаковке	№ арт.
25	141	10	5379-1001 N4
50	160	10	5379-1003 N4
100	205	10	5379-1005 N4
150	216	10	5379-1007 N4

Пробоотборный совок, с длинной ручкой



Пробоотборный совок можно использовать для отбора проб из порошков, гранулятов и паст. При этом длинная ручка позволяет производить забор проб даже из большой тары с незначительным содержанием или через узкие отверстия. Благодаря прямой нижней кромке совка можно забирать материал непосредственно со дна ёмкости.

Одноразовый совок подходит для чувствительных сфер фармацевтической и химической промышленности, а также пищевой и косметической индустрии.

- ▶ Изделие из возобновляемого сырья
- ▶ Биополиэтилен, белый
- ▶ Индивидуальная упаковка и стерилизация в качестве опции
- ▶ Длина ручки 300 мм
- ▶ Для однократного использования
- ▶ Изготовлены в чистой комнате (класс чистой комнаты 7)
- ▶ В соответствии с пищевыми стандартами ЕС и FDA



Пробоотборный совок, с длинной ручкой, одноразовый, био							
Общая длина мм	Объём мл	Исполнение	Штук в упаковке	№ арт.			
390	50	стандарт	10	5379-0024	N4		
390	50	стерилизовано	10	5379-1024	N4		
415	100	стандарт	10	5379-0025	N4		
415	100	стерилизовано	10	5379-1025	N4		

Пробоотборный шпатель Bio

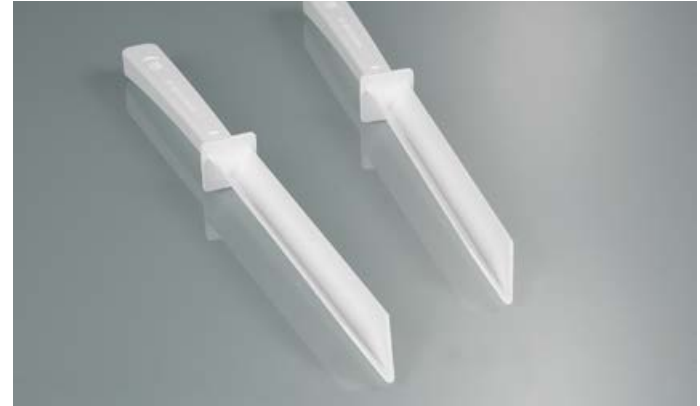

Шпатель одноразового использования из Green PE изготавливается в нашей чистой комнате класса 7 (10.000). С целью одноразового использования он отдельно упаковывается. Биополимер Green PE обладает всеми характеристиками обычного полиэтилена, идеально подходящими для отбора проб, он полностью пригоден для вторичной переработки и производится из возобновляемого сырья. Даже такое одноразовое изделие обеспечивает возможность прокола тары, например, бумажного или полимерного мешка благодаря длинной и стабильной ручке эргономичной формы, а также острому лезвию. Шпатель представляет собой идеальное решение для отбора проб из порошка, гранулята или пасты.

Шпатель «ЛабоПласт Био» (LaboPlast® Bio)

- ▶ Раздельная упаковка

Пробоотборный шпатель «СтериПласт Био»

(SteriPlast® Bio)

- ▶ Индивидуальная упаковка и стерилизация гамма-излучением



Шпатель «ЛабоПласт Био» (LaboPlast® Bio)						
Общая длина мм	Глубина врезания мм	Штук в упаковке	№ арт.			
263	150	10	5379-0009	N4		

Пробоотборный шпатель «СтериПласт Био» (SteriPlast® Bio)						
Общая длина мм	Глубина врезания мм	Штук в упаковке	№ арт.			
263	150	10	5379-1009	N4		

Пробоотборная ложка Bio



Ложка одноразового использования из Green PE изготавливается в нашей чистой комнате класса 7 (10.000). С целью одноразового использования он отдельно упаковывается. Био-материал Green PE обладает всеми характеристиками обычного полиэтилена, идеально подходящими для отбора проб, однако он производится из возобновляемого сырья и полностью пригоден для вторичной переработки. Ложка одноразового использования предлагается в двух размерах: 2,5 мл (как чайная ложка) и 10 мл (как столовая ложка). Она представляет собой идеальное решение для забора проб в виде порошка, гранулята, пасты или жидкости.

Ложка «Лабопласт Био» (LaboPlast® Bio)

- ▶ Раздельная упаковка

Пробоотборная ложка «СтериПласт Био» (SteriPlast® Bio)

- ▶ Индивидуальная упаковка и стерилизация гамма-излучением

Ложка «Лабопласт Био» (LaboPlast® Bio)						
Длина мм	Объём мл	Штук в упаковке	№ арт.			
127	2,5	100	5379-0011	N4		
170	10	100	5379-0012	N4		

Пробоотборная ложка «СтериПласт Био» (SteriPlast® Bio)						
Длина мм	Объём мл	Штук в упаковке	№ арт.			
127	2,5	100	5379-1011	N4		
170	10	100	5379-1012	N4		

Пробная ложка, с длинной ручкой, био



Пробная ложка, с длинной ручкой, одноразовая, био

Пробная ложка с длинной ручкой может применяться для забора порошков, гранулятов, паст или жидкостей.

Длинная ручка позволяет осуществлять удобный забор проб со дна даже больших ёмкостей или бочек, канистр и бутылок с небольшим диаметром горловины.

Пробная ложка изогнутая, с длинной ручкой, одноразовая, био

Пластмассовая ложка с длинной ручкой обеспечивает основательное опорожнение остатков из больших ёмкостей, проникая даже в труднодоступные места, например, в канистры с узкой горловиной.

- ▶ Изделие из возобновляемого сырья
- ▶ Биополэтилен, белый
- ▶ Индивидуальная упаковка и опция стерилизации

Пробная ложка, с длинной ручкой, одноразовая, био							
Общая длина мм	Объём мл	Исполнение	Штук в упаковке	№ арт.			
355	5	стандарт	10	5379-0021	N4		
355	5	стерилизовано	10	5379-1021	N4		
375	20	стандарт	10	5379-0022	N4		
375	20	стерилизовано	10	5379-1022	N4		

Пробная ложка изогнутая, с длинной ручкой, одноразовая, био							
Общая длина мм	Объём мл	Исполнение	Штук в упаковке	№ арт.			
360	10	стандарт	10	5379-0023	N4		
360	10	стерилизовано	10	5379-1023	N4		

Ковш, с длинной ручкой, одноразовый, био

Пробоотборный шпатель, одноразовый био



- ▶ Изделие из возобновляемого сырья
- ▶ Биополиэтилен, белый
- ▶ Индивидуальная упаковка и стерилизация в качестве опции

Ковш подходит для отбора проб из жидкостей и вязких сред, а также порошков и гранулятов. Ковш имеет гладкую нижнюю кромку и закруглённые углы. С их помощью можно добраться до каждого уголка в ёмкости или собрать материал непосредственно со дна.

Длинная ручка с насечкой для пальцев обеспечивает хороший захват и точность работы.

Одноразовый ковш может применяться в фармацевтической, химической, пищевой и кормовой отрасли.

Ковш, с длинной ручкой, одноразовый, био

Общая длина мм	Объём мл	Исполнение	Штук в упаковке	№ арт.	
365	30	стандарт	10	5379-0026	N4
365	30	стерилизовано	10	5379-1026	N4



С помощью пробоотборного шпателя можно наносить, распределять или выглаживать такие густотекучие материалы, как пасты или кремы. Шпатель легко проникает в углы и закругления различных ёмкостей. Он предназначен для выскребания чаш, для удаления остатков или для очистки мерных и дозирующих ложек Bürkle.

Стабильный длинный кант пластмассового скребка идеально подходит для резки вязких материалов. Небольшое остриё на длинном канте можно использовать, например, для вскрытия упаковочной плёнки. Кроме того, скребок подходит для размешивания или смешивания.

Шпатель одноразового использования может применяться в фармацевтической, химической, косметической и пищевой отрасли.

- ▶ Изделие из возобновляемого сырья
- ▶ Биополиэтилен, белый, гибкий и прочный
- ▶ Опция индивидуальной упаковки и стерилизации

Пробоотборный шпатель, одноразовый био

Исполнение	Штук в упаковке	№ арт.	
Большая упаковка	100	5379-0035	N4
стерильно, индивидуальная упаковка	100	5379-1035	N4

Одноразовая био-воронка для жидкостей



Одноразовая воронка для жидкостей обеспечивает безопасный розлив, идеально подходит для легкого заполнения бутылок и других емкостей с узким горлышком. Одноразовая воронка позволяет без потерь перемещать жидкие образцы или свободно сыпучие твердые вещества. Поэтому это практичное и гигиеничное приспособление для перемещения материалов представляет собой полезный аксессуар как при отборе проб, так и при работе в лаборатории.

Одноразовая био-воронка для жидкостей

- ▶ Биополиэтилен, белый
- ▶ Изделие из возобновляемого сырья
- ▶ Изготовлены в чистой комнате (класс чистой комнаты 7)
- ▶ Раздельная упаковка

Одноразовая био-воронка для жидкостей стерильная

- ▶ Биополиэтилен, белый
- ▶ Изделие из возобновляемого сырья
- ▶ Изготовлены в чистой комнате (класс чистой комнаты 7)
- ▶ Индивидуальная упаковка и стерилизация

Одноразовая био-воронка для жидкостей			
Внешний Ø мм	Ø слива мм	Штук в упаковке	№ арт.
100	10	10	5379-0040 N4

Одноразовая био-воронка для жидкостей стерильная			
Внешний Ø мм	Ø слива мм	Штук в упаковке	№ арт.
100	10	10	5379-1040 N4

Одноразовая био-воронка для порошков



Одноразовая воронка для порошков имеет короткий и широкий выход, она подходит для пересыпания порошкообразных образцов и материалов, гранул, суспензий, а также иных жидкостей. Широкое отверстие одноразовой воронки для порошков предотвращает образование засоров из порошка или гранул во время наполнения. Поэтому это практичное и гигиеничное приспособление для перемещения материалов представляет собой полезный аксессуар как при отборе проб, так и при работе в лаборатории.

Одноразовая био-воронка для порошков

- ▶ Биополиэтилен, белый
- ▶ Изделие из возобновляемого сырья
- ▶ Изготовлены в чистой комнате (класс чистой комнаты 7)
- ▶ Раздельная упаковка

Одноразовая био-воронка для порошков стерильная

- ▶ Биополиэтилен, белый
- ▶ Изделие из возобновляемого сырья
- ▶ Изготовлены в чистой комнате (класс чистой комнаты 7)
- ▶ Индивидуальная упаковка и стерилизация

Одноразовая био-воронка для порошков			
Внешний Ø мм	Ø слива мм	Штук в упаковке	№ арт.
100	25	10	5379-0041 N4

Одноразовая био-воронка для порошков стерильная			
Внешний Ø мм	Ø слива мм	Штук в упаковке	№ арт.
100	25	10	5379-1041 N4

Одноразовые пробоотборники, синие



Синий цветовой оттенок отсутствует в естественной форме в пищевых продуктах. Поэтому синие изделия или их компоненты, если таковые окажутся в производственной цепи, очень быстро и легко распознать и найти в ходе визуального контроля.

Таким образом, использование синих инструментов помогает соответствовать требованиям к анализу и оценке опасностей HACCP в отношении инородных тел. Это представляет собой важную предпосылку особенно в таких областях, как производство и переработка пищевой продукции, а также в кормовой и фармацевтической отрасли.

- ▶ Допускается использование в рамках менеджмента инородных тел HACCP/IFS/BRC
- ▶ Специальная разработка для пищевой, кормовой и фармацевтической промышленности
- ▶ Полистирол, синий
- ▶ Индивидуальная упаковка и стерилизация гамма-излучением
- ▶ Производство, сборка и упаковка согласно нормам чистой комнаты класса 7
- ▶ В соответствии с пищевыми стандартами ЕС и FDA

Совок для пищевых продуктов, синий



SteriPlast



Совок для пищевых продуктов «СтериПласт» (SteriPlast®) из синего полистирола изготавливается в нашей чистой комнате класса 7 (10.000). Он отдельно упаковывается для одноразового применения, а затем стерилизуется гамма-излучением.

Совок для пищевых продуктов – это идеальное решение для работы с порошками, гранулятами или пастами.

Совок для пищевых продуктов, синий

Объём мл	Длина мм	Штук в упаковке	№ арт.
25	141	10	5378-3001 N4
50	160	10	5378-3003 N4
100	205	10	5378-3005 N4
150	216	10	5378-3007 N4
250	232	10	5378-3013 N4
500	280	10	5378-3015 N4
1000	332	10	5378-3019 N4
2000	381	10	5378-3020 N4



Совок для пищевых продуктов, с длинной ручкой



Пробоотборный совок можно использовать для отбора проб из порошков, гранулятов и паст. При этом длинная ручка позволяет производить забор проб даже из большой тары с незначительным содержанием или через узкие отверстия.

Благодаря прямой нижней кромке совка можно забирать материал непосредственно со дна ёмкости.

Одноразовый совок подходит для чувствительных сфер фармацевтической и химической промышленности, а также пищевой и косметической индустрии.

- ▶ Полистирол, синий
- ▶ Индивидуальная упаковка и стерилизация
- ▶ Длина ручки 300 мм
- ▶ Для однократного использования
- ▶ Изготовлены в чистой комнате (класс чистой комнаты 7)
- ▶ В соответствии с пищевыми стандартами ЕС и FDA

Совок для пищевых продуктов, с длинной ручкой, синий						
Общая длина мм	Объём мл	Штук в упаковке	№ арт.			
390	50	10	5378-5015	N4		
415	100	10	5378-5019	N4		

Шпатель для пищевых продуктов, синий



Шпатель для пищевых продуктов «СтериПласт» (SteriPlast®) из синего полистирола изготавливается в нашей чистой комнате класса 7 (10.000). Он отдельно упаковывается для одноразового применения, а затем стерилизуется гамма-излучением.

Даже такое одноразовое изделие обеспечивает возможность прокола тары, например, бумажного или полимерного мешка, благодаря длинной и стабильной ручке эргономичной формы, а также острому лезвию. Шпатель для пищевых продуктов представляет собой идеальное решение для отбора проб из порошка, гранулята или пасты.

- ▶ Полистирол, синий
- ▶ Индивидуальная упаковка и стерилизация гамма-излучением
- ▶ Производство, сборка и упаковка согласно нормам чистой комнаты класса 7
- ▶ В соответствии с пищевыми стандартами ЕС и FDA



Шпатель для пищевых продуктов, синий						
Общая длина мм	Глубина врезания мм	Штук в упаковке	№ арт.			
263	150	10	5378-3009	N4		

Ложка для пищевых продуктов, синяя



Ложка для пищевых продуктов «СтериПласт» (SteriPlast®) из синего полистирола изготавливается в нашей чистой комнате класса 7 (10.000). Она отдельно упаковывается для одноразового применения, а затем стерилизуется гамма-излучением.



Ложка для пищевых продуктов предлагается в двух размерах: 2,5 мл (как чайная ложка) и 10 мл (как столовая ложка). Она представляет собой идеальное решение для забора проб в виде порошка, гранулята, пасты или жидкости.

- ▶ Полистирол, синий
- ▶ Индивидуальная упаковка и стерилизация гамма-излучением
- ▶ Производство, сборка и упаковка согласно нормам чистой комнаты класса 7
- ▶ В соответствии с пищевыми стандартами ЕС и FDA

Ложка для пищевых продуктов, синяя

Длина мм	Объем мл	Штук в упаковке	№ арт.	
127	2,5	100	5378-3011	N4
170	10	100	5378-3012	N4

Ложка для пищевых продуктов, с длинной ручкой



Ложка для пищевых продуктов, с длинной ручкой, синяя
Длинная ручка позволяет осуществлять удобный забор проб со дна даже больших ёмкостей или бочек, канистр и бутылок с небольшим диаметром горловины.

Пробная ложка изогнутая, с длинной ручкой, синяя
Благодаря углообразной форме ложкой можно добраться до уголков тары.

- ▶ Полистирол, синий
- ▶ Индивидуальная упаковка и стерилизация
- ▶ С изогнутой формой ложки
- ▶ Длина ручки 300 мм
- ▶ Для однократного использования
- ▶ Изготовлены в чистой комнате (класс чистой комнаты 7)
- ▶ В соответствии с пищевыми стандартами ЕС и FDA

Ложка для пищевых продуктов, с длинной ручкой, синяя

Общая длина мм	Объем мл	Штук в упаковке	№ арт.
355	5	10	5378-5003 N4
375	20	10	5378-5007 N4

Пробная ложка изогнутая, с длинной ручкой, синяя

Общая длина мм	Объем мл	Штук в упаковке	№ арт.
360	10	10	5378-5011 N4

Ковш, с длинной ручкой, одноразовый, синий



Ковш подходит для отбора проб из жидкостей и вязких сред, а также порошков и гранулятов. Ковш имеет гладкую нижнюю кромку и закруглённые углы. С их помощью можно добраться до каждого уголка в ёмкости или собрать материал непосредственно со дна.

Длинная ручка с насечкой для пальцев обеспечивает хороший захват и точность работы.

Одноразовый ковш может применяться в фармацевтической, химической, пищевой и кормовой отрасли.

- ▶ Полистирол, синий
- ▶ Индивидуальная упаковка и стерилизация
- ▶ Можно добраться до любого уголка
- ▶ Длина ручки 300 мм
- ▶ Для однократного использования
- ▶ Изготовлены в чистой комнате (класс чистой комнаты 7)
- ▶ В соответствии с пищевыми стандартами ЕС и FDA

Ковш, с длинной ручкой, одноразовый, синий

Общая длина мм	Объём мл	Штук в упаковке	№ арт.	
365	30	10	5378-5023	N4

Мерная ложка, синяя



С помощью мерных и дозировочных ложек можно точно отмерять и дозировать небольшие объёмы порошка, гранул и жидкостей. Для точной дозировки избыточный материал подбирается верхней кромкой ложки. Вмещательность указана на ручке.

Предлагается в большой упаковке по 100 штук или 100 штук в раздельной упаковке со стерилизацией.

- ▶ Полистирол, синий
- ▶ Опция индивидуальной упаковки и стерилизации

Мерная ложка, синяя

Объём мл	Исполнение	Штук в упаковке	№ арт.	
0,5	большая упаковка	100	5378-4044	N4
0,5	стерильная, индивидуальная упаковка	100	5378-4045	N4
1	большая упаковка	100	5378-4046	N4
1	стерильная, индивидуальная упаковка	100	5378-4047	N4
2,5	большая упаковка	100	5378-4048	N4
2,5	стерильная, индивидуальная упаковка	100	5378-4049	N4
5	большая упаковка	100	5378-4050	N4
5	стерильная, индивидуальная упаковка	100	5378-4051	N4
10	большая упаковка	100	5378-4052	N4
10	стерильная, индивидуальная упаковка	100	5378-4053	N4
15	большая упаковка	100	5378-4054	N4
15	стерильная, индивидуальная упаковка	100	5378-4055	N4
25	большая упаковка	100	5378-4056	N4
25	стерильная, индивидуальная упаковка	100	5378-4057	N4
50	большая упаковка	100	5378-4058	N4
50	стерильная, индивидуальная упаковка	100	5378-4059	N4

Одноразовый пинцет, синий Скребок для пищевых продуктов Шпатель, синий



Одноразовые пинцеты подходят для высокоточных работ в лаборатории. Они идеальны для захвата, удержания и перемещения небольших предметов, например, тонких тканей, малых объектов или твёрдых проб.

- ▶ Полистирол, синий
- ▶ Индивидуальная упаковка и стерилизация
- ▶ Для однократного использования
- ▶ Изготовлены в чистой комнате (класс чистой комнаты 7)
- ▶ В соответствии с пищевыми стандартами ЕС и FDA
- ▶ Общая длина 130 мм



Одноразовый пинцет, синий



Форма	Штук в упаковке	№ арт.	
остроконечный/закруглённый	100	5378-1050	N4
остроконечный	100	5378-1051	N4
широкий наконечник	100	5378-1052	N4



Скребок для пищевых продуктов «СтериПласт» (SteriPlast®) из синего полистирола изготавливается в нашей чистой комнате класса 7 (10.000).

Он раздельно упаковывается для одноразового применения, а затем стерилизуется гамма-излучением.

Стабильный и удобный скребок для одноразового применения. Скребок предназначен для соскабливания, разравнивания или очистки, а также для удаления остатков.

- ▶ Полистирол, синий
- ▶ Индивидуальная упаковка и стерилизация гамма-излучением
- ▶ Производство, сборка и упаковка согласно нормам чистой комнаты класса 7
- ▶ В соответствии с пищевыми стандартами ЕС и FDA

Скребок для пищевых продуктов, синий



Д x Ш мм	Штук в упаковке	№ арт.	
200 x 80	10	5378-3030	N4



С помощью пробоботборного шпателя можно наносить, распределять или выглаживать такие густотекучие материалы, как пасты или кремы. Шпатель легко проникает в углы и закругления различных ёмкостей. Он предназначен для выскребания чаш, для удаления остатков или для очистки мерных и дозирующих ложек Bürkle. Стабильный длинный кант пластмассового скребка идеально подходит для резки вязких материалов. Небольшое острие на длинном канте можно использовать, например, для вскрытия упаковочной плёнки. Кроме того, скребок подходит для размешивания или смешивания. Шпатель одноразового использования может применяться в фармацевтической, химической, косметической и пищевой отрасли.

- ▶ Полистирол, синий
- ▶ Индивидуальная упаковка и стерилизация
- ▶ Д x Ш 192 x 20 мм
- ▶ Для однократного использования
- ▶ Изготовлены в чистой комнате (класс чистой комнаты 7)
- ▶ В соответствии с пищевыми стандартами ЕС и FDA

Шпатель для пищевых продуктов, синий



Штук в упаковке	№ арт.	
100	5378-3035	N4

Синие одноразовые воронки для жидкостей



Одноразовая воронка для жидкостей обеспечивает безопасный розлив, идеально подходит для легкого заполнения бутылок и других емкостей с узким горлышком.

Одноразовая воронка позволяет без потерь перемещать жидкие образцы или свободно сыпучие твердые вещества. Поэтому это практичное и гигиеничное приспособление для перемещения материалов представляет собой полезный аксессуар как при отборе проб, так и при работе в лаборатории.

Воронка, изготовленная в чистой комнате, с ушком для подвешивания и вентиляционными ребрами, для вентиляции и равномерного потока при заполнении.

- ▶ Полистирол, синий
- ▶ Изготовлены в чистой комнате (класс чистой комнаты 7)
- ▶ Индивидуальная упаковка и стерилизация

SteriPlast

Синие одноразовые воронки для жидкостей

Внешний Ø мм	Ø слива мм	Штук в упаковке	№ арт.
100	10	10	5378-6003 N4

Синие одноразовые воронки для порошков



Одноразовая воронка для порошков имеет короткий и широкий выход, она подходит для пересыпания порошкообразных образцов и материалов, гранул, суспензий, а также иных жидкостей.

Широкое отверстие одноразовой воронки для порошков предотвращает образование засоров из порошка или гранул во время наполнения. Поэтому это практичное и гигиеничное приспособление для перемещения материалов представляет собой полезный аксессуар как при отборе проб, так и при работе в лаборатории.

- ▶ Полистирол, синий
- ▶ Изготовлены в чистой комнате (класс чистой комнаты 7)
- ▶ Индивидуальная упаковка и стерилизация

SteriPlast

Синие одноразовые воронки для порошков

Внешний Ø мм	Ø слива мм	Штук в упаковке	№ арт.
100	25	10	5378-6007 N4

«ДиспоДиппер» (DispoDipper)



YouTube

Погружная пробирка, изготовленная в условиях чистой комнаты, для отбора проб специально для одноразового применения. По причине синего цвета также идеально подходит для применения в пищевой, кормовой и фармацевтической промышленности. Контейнер для проб со шкалой обеспечивает точный замер. После отбора пробы контейнер можно герметизировать от воздействия жидкостей. Закрытая конструкция ручки обеспечивает стабильность работы.

Контейнер для проб имеет объём 50 мл, 100 мл или 250 мл. В зависимости от исполнения, забор проб возможен из контейнеров с отверстиями диаметрами от 52 мм (бочковое отверстие 2"), от 65 мм или от 85 мм. Таким образом, «ДиспоДиппер» (DispoDipper) идеально подходит для отбора проб из бочек, канистр и прочей тары.

«ДиспоДиппер» (DispoDipper) имеет цельную конструкцию. Он обеспечивает отбор проб и последующую транспортировку в одном приборе. Таким образом, практически исключается перекрёстное загрязнение или загрязнение образца посторонними веществами.

- ▶ ПП, синий, прозрачный
- ▶ Индивидуальная упаковка и стерилизация гамма-излучением в качестве опции
- ▶ Производство и упаковка согласно нормам чистой комнаты класса 7
- ▶ В соответствии с пищевыми стандартами ЕС и FDA
- ▶ Погружная пробирка со шкалой в миллилитрах и унциях
- ▶ Глубина погружения 270 мм

Применение

1. Для отбора пробы сначала следует распаковать пробоотборник и отсоединить крышку от ручки в месте заданного отделения.
2. После этого произведите отбор пробы и закройте контейнер крышкой.
3. После отбора пробы ручку можно удалить в месте заданного отделения на контейнере для проб. Этим достигается простая и компактная транспортировка отобранных проб.



LaboPlast

SteriPlast

«ДиспоДиппер» (DispoDipper)



Объём мл	Исполнение	Ø мм	Высота с крышкой мм	Общая длина мм	Штук в упаковке	№ арт.
50	стандарт	40	98	417	20	5393-7000 N4
50	стерильный	40	98	417	20	5393-7001 N4
100	стандарт	53	98	415	20	5393-7010 N4
100	стерильный	53	98	415	20	5393-7011 N4
250	стандарт	72	116	429	20	5393-7020 N4
250	стерильный	72	116	429	20	5393-7021 N4

Детектируемые одноразовые пробоотборники



В дополнение к синему цвету, данные совки, шпатели, ложки и скребки содержат в своём материале специальное вещество, которое делает их видимыми в металлодетекторах или в рентгеновских лучах. Таким образом, эти изделия, несмотря на то, что они изготовлены из полимеров, могут быть отсортированы стандартными системами контроля инородных тел.

- ▶ Возможность выявления с помощью электронного цветодетектора, металлодетектора или рентгеновских лучей
- ▶ Допускается использование в рамках менеджмента инородных тел HACCP/IFS/BRC
- ▶ Специальная разработка для пищевой, кормовой и фармацевтической промышленности
- ▶ Полистирол детектируемый, синий
- ▶ Индивидуальная упаковка и стерилизация гамма-излучением
- ▶ Производство, сборка и упаковка согласно нормам чистой комнаты класса 7
- ▶ В соответствии с пищевыми стандартами ЕС и FDA

Детектируемый совок, синий



Детектируемые совки «СтериПласт» (SteriPlast®) из синего полистирола изготавливаются в нашей чистой комнате класса 7 (10.000). Они отдельно упаковываются для одноразового применения, а затем стерилизуются гамма-излучением.

Детектируемые совки – это идеальное решение для работы с порошками, гранулятами или пастами.

Детектируемый совок, синий

Объём мл	Длина мм	Штук в упаковке	№ арт.
25	141	10	5378-2001 N4
50	160	10	5378-2003 N4
100	205	10	5378-2005 N4
150	216	10	5378-2007 N4
250	232	10	5378-2013 N4
500	280	10	5378-2015 N4
1000	332	10	5378-2019 N4
2000	381	10	5378-2020 N4



Детектируемый совок, с длинной ручкой, синий

Детектируемый шпатель, синий

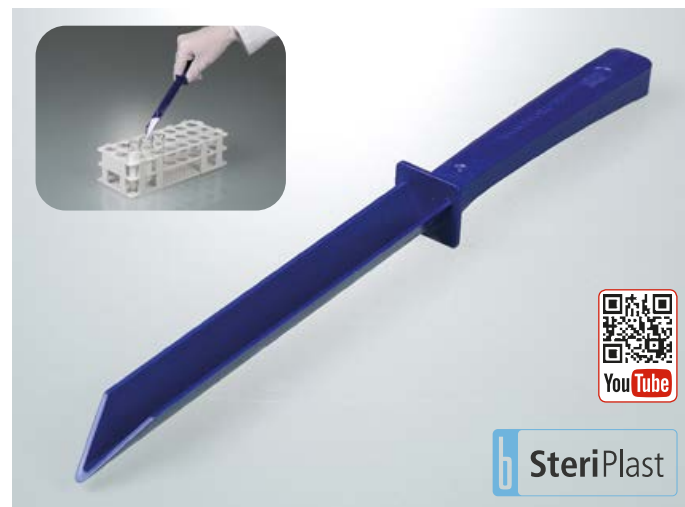

Пробоотборный совок можно использовать для отбора проб из порошков, гранулятов и паст. При этом длинная ручка позволяет производить забор проб даже из большой тары с незначительным содержанием или через узкие отверстия.

Благодаря прямой нижней кромке совка можно забирать материал непосредственно со дна ёмкости.

Одноразовый совок подходит для чувствительных сфер фармацевтической и химической промышленности, а также пищевой и косметической индустрии.

- ▶ Полистирол детектируемый, синий
- ▶ Индивидуальная упаковка и стерилизация
- ▶ Длина ручки 300 мм
- ▶ Для одноразового использования
- ▶ Изготовлены в чистой комнате (класс чистой комнаты 7)
- ▶ В соответствии с пищевыми стандартами ЕС и FDA

Детектируемые шпатели «СтериПласт» (SteriPlast®) из синего полистирола изготавливаются в нашей чистой комнате класса 7 (10.000). Они раздельно упаковываются для одноразового применения, а затем стерилизуются гамма-излучением.

Даже такое одноразовое изделие обеспечивает возможность прокола тары, например, бумажного или полимерного мешка, благодаря длинной и стабильной ручке эргономичной формы, а также острому лезвию. Детектируемые шпатели представляют собой идеальное решение для отбора проб из порошка, гранулята или пасты.

- ▶ Полистирол детектируемый, синий
- ▶ Индивидуальная упаковка и стерилизация гамма-излучением
- ▶ Производство, сборка и упаковка согласно нормам чистой комнаты класса 7
- ▶ В соответствии с пищевыми стандартами ЕС и FDA

Детектируемый совок, с длинной ручкой, синий

Общая длина мм	Объём мл	Штук в упаковке	№ арт.
390	50	10	5378-5016 N4
415	100	10	5378-5020 N4

Детектируемый шпатель, синий

Общая длина мм	Глубина врезания мм	Штук в упаковке	№ арт.
263	150	10	5378-2009 N4

Детектируемая ложка, синяя



Детектируемые ложки «СтериПласт» (SteriPlast®) из синего полистирола изготавливаются в нашей чистой комнате класса 7 (10.000). Они собираются, отдельно упаковываются для одноразового применения, а затем стерилизуются гамма-излучением.

Ложка одноразового использования предлагается в двух размерах: 2,5 мл (как чайная ложка) и 10 мл (как столовая ложка). Она представляет собой идеальное решение для забора проб в виде порошка, гранулята, пасты или жидкости.

- ▶ Полистирол детектируемый, синий
- ▶ Индивидуальная упаковка и стерилизация гамма-излучением
- ▶ Производство, сборка и упаковка согласно нормам чистой комнаты класса 7
- ▶ В соответствии с пищевыми стандартами ЕС и FDA



Детектируемая ложка, синяя

Длина мм	Объём мл	Штук в упаковке	№ арт.	
127	2,5	100	5378-2011	N4
170	10	100	5378-2012	N4

Детектируемая ложка, с длинной ручкой, синяя



Детектируемая ложка, с длинной ручкой, синяя

Длинная ручка позволяет осуществлять удобный забор проб со дна даже больших ёмкостей или бочек, канистр и бутылок с небольшим диаметром горловины.

Детектируемая ложка изогнутая, с длинной ручкой, синяя

Пластмассовая ложка с длинной ручкой обеспечивает основательное опорожнение остатков из больших ёмкостей, проникая даже в труднодоступные места, например, в канистры с узкой горловиной.

- ▶ Длина ручки 300 мм
- ▶ Для однократного использования
- ▶ Изготовлены в чистой комнате (класс чистой комнаты 7)
- ▶ В соответствии с пищевыми стандартами ЕС и FDA
- ▶ Полистирол детектируемый, синий
- ▶ Индивидуальная упаковка и стерилизация

Детектируемая ложка, с длинной ручкой, синяя

Общая длина мм	Объём мл	Штук в упаковке	№ арт.	
355	5	10	5378-5004	N4
375	20	10	5378-5008	N4

Детектируемая ложка изогнутая, с длинной ручкой, синяя

Общая длина мм	Объём мл	Штук в упаковке	№ арт.	
360	10	10	5378-5012	N4

Ковш, с длинной ручкой, детектируемый



- ▶ Полистирол детектируемый, синий
- ▶ Индивидуальная упаковка и стерилизация
- ▶ Можно добраться до любого уголка
- ▶ Длина ручки 300 мм
- ▶ Для одноразового использования
- ▶ Изготовлены в чистой комнате (класс чистой комнаты 7)
- ▶ В соответствии с пищевыми стандартами ЕС и FDA

Ковш подходит для отбора проб из жидкостей и вязких сред, а также порошков и гранулятов. Ковш имеет гладкую нижнюю кромку и закругленные углы. С их помощью можно добраться до каждого уголка в ёмкости или собрать материал непосредственно со дна.

Длинная ручка с насечкой для пальцев обеспечивает хороший захват и точность работы.

Одноразовый ковш может применяться в фармацевтической, химической, пищевой и кормовой отрасли.

Ковш, с длинной ручкой, детектируемый

Общая длина мм	Объём мл	Штук в упаковке	№ арт.	
365	30	10	5378-5024	N4



Детектируемая мерная ложка, синяя



С помощью мерных и дозировочных ложек можно точно отмерять и дозировать небольшие объёмы порошка, гранул и жидкостей. Для точной дозировки избыточный материал подбирается верхней кромкой ложки. Вместительность указана на ручке.

- ▶ Полистирол детектируемый, синий
- ▶ Индивидуальная упаковка и стерилизация
- ▶ С подборной кромкой
- ▶ Для одноразового использования
- ▶ Изготовлены в чистой комнате (класс чистой комнаты 7)
- ▶ В соответствии с пищевыми стандартами ЕС и FDA



Детектируемая мерная ложка, синяя

Объём мл	Штук в упаковке	№ арт.	
0,5	100	5378-4085	N4
1	100	5378-4087	N4
2,5	100	5378-4089	N4
5	100	5378-4091	N4
10	100	5378-4093	N4
15	100	5378-4095	N4
25	100	5378-4097	N4
50	100	5378-4099	N4



Шпатель, детектируемый



С помощью пробоотборного шпателя можно наносить, распределять или выглаживать такие густотекучие материалы, как пасты или кремы. Шпатель легко проникает в углы и закругления различных ёмкостей. Он предназначен для выскребания чаш, для удаления остатков или для очистки мерных и дозирующих ложек Bürkle.

Стабильный длинный кант пластмассового скребка идеально подходит для резки вязких материалов. Небольшое остриё на длинном канте можно использовать, например, для вскрытия упаковочной плёнки. Кроме того, скребок подходит для размешивания или смешивания.

Шпатель одноразового использования может применяться в фармацевтической, химической, косметической и пищевой отрасли.

- ▶ Полистирол детектируемый, синий
- ▶ Индивидуальная упаковка и стерилизация
- ▶ Д x Ш 192 x 20 мм
- ▶ Для однократного использования
- ▶ Изготовлены в чистой комнате (класс чистой комнаты 7)
- ▶ В соответствии с пищевыми стандартами ЕС и FDA

Шпатель, детектируемый, синий

Штук в упаковке
100



№ арт.
5378-2035 N4

Детектируемые воронки для жидкостей



Детектируемая воронка для жидкостей из детектируемого полистирола, производится в чистой комнате класса 7 (10 000), индивидуально упаковывается для одноразового использования и стерилизуется.

- ▶ Полистирол детектируемый
- ▶ Изготовлены в чистой комнате (класс чистой комнаты 7)
- ▶ Индивидуальная упаковка и стерилизация



Детектируемые воронки для жидкостей

Внешний Ø мм
100

Ø слива мм
10

Штук в упаковке
10



№ арт.
5378-6004 N4

Детектируемые воронки для порошков



Детектируемая воронка для порошков из детектируемого полистирола синего цвета производится в чистой комнате класса 7 (10 000), индивидуально упаковывается для одноразового использования и стерилизуется.

- ▶ Полистирол детектируемый, синий
- ▶ Изготовлены в чистой комнате (класс чистой комнаты 7)
- ▶ Индивидуальная упаковка и стерилизация

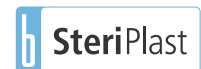

Детектируемые воронки для порошков

Внешний Ø мм
100

Ø слива мм
25

Штук в упаковке
10



№ арт.
5378-6008 N4

Детектируемый скребок, синий



Детектируемый скребок «СтериПласт» (SteriPlast®) из синего полистирола изготавливается в нашей чистой комнате класса 7 (10.000). Он отдельно упаковывается для одноразового применения, а затем стерилизуется гамма-излучением.

Стабильный и удобный скребок для одноразового применения. Детектируемый скребок предназначен для соскабливания, разравнивания или очистки, а также для удаления остатков.

- ▶ Полистирол детектируемый, синий
- ▶ Индивидуальная упаковка и стерилизация гамма-излучением
- ▶ Производство, сборка и упаковка согласно нормам чистой комнаты класса 7
- ▶ В соответствии с пищевыми стандартами ЕС и FDA



Детектируемый скребок, синий

Д x Ш мм
200 x 80

Штук в упаковке
10



№ арт.
5378-2030 N4

Скребок из нержавеющей стали



Высококачественный скребок предназначен для соскабливания, разравнивания, очистки, шпаклевания, а также для удаления высокоадгезивных, клейких субстанций или засохших материалов. Кромка скребка из коррозионностойкой нержавеющей стали идеально подходит для смешивания или порционирования вязких материалов.

Гладкая, бесшовная и прочная поверхность обеспечивает легкую очистку и соответствует гигиеническим требованиям.

Скребок предназначен для использования в качестве вспомогательного средства в лабораториях, на производстве и в чистой комнате. Он идеально подходит для использования в фармацевтике, химии, косметике, а также кормовой и пищевой отрасли.

- ▶ Инструментальная нержавеющая сталь V4A (1.4404), для идеальной химической стойкости
- ▶ Особенно стабильная конструкция обеспечивает долгий срок службы
- ▶ Можно стерилизовать и автоклавировать

Скребок из нержавеющей стали

Длина мм
230
270

Ширина мм
75
100



№ арт.
5386-0030 N4
5386-0035 N4

Стерильный пинцет, детектируемый



Одноразовые пинцеты подходят для высокоточных работ в лаборатории. Они идеальны для захвата, удержания и перемещения небольших предметов, например, тонких тканей, малых объектов или твердых проб.

- ▶ Полистирол детектируемый, синий
- ▶ Индивидуальная упаковка и стерилизация
- ▶ Для однократного использования
- ▶ Изготовлены в чистой комнате (класс чистой комнаты 7)
- ▶ В соответствии с пищевыми стандартами ЕС и FDA
- ▶ Общая длина 130 мм

Стерильный пинцет, детектируемый

Форма	Штук в упаковке	№ арт.	
остроконечный/закруглённый	100	5378-1060	N4
остроконечный	100	5378-1061	N4
широкий наконечник	100	5378-1062	N4

Пинцеты из нержавеющей стали



- ▶ Нержавеющая сталь V2A (1.4301)
- ▶ Рифление на концах и ручке для удобного использования

Пинцет из нержавеющей стали, остроконечный, закруглённой формы					
Общая длина мм	№ арт.				
105	5386-0100				N4
130	5386-0102				N4
160	5386-0104				N4
Пинцет из нержавеющей стали, тупоконечный, прямой формы					
Общая длина мм	№ арт.				
105	5386-0300				N4
130	5386-0302				N4
160	5386-0304				N4
Пинцет из нержавеющей стали, остроконечный, прямой формы					
Общая длина мм	№ арт.				
105	5386-0200				N4
130	5386-0202				N4
160	5386-0204				N4

Микро-шпатель, одноразовый



Двойной совок-шпатель с закруглёнными краями, объём 1,0 и 0,25 мл, общая длина 180 мм.

С помощью микро-шпателя можно производить отбор, перемещение и переработку малых количеств химикалий, порошков, гранулятов, паст, кремов или жидкостей. Стабильная и удобная серединная ручка облегчает точность работы.

Изготавливаются в чистой комнате, предлагаются в большой упаковке по 100 штук или в отдельной упаковке по 100 штук со стерилизацией гамма-излучением.

SteriPlast

LaboPlast



Микро-шпатель, одноразовый

Исполнение	Штук в упаковке	№ арт.	
Большая упаковка	100	5378-0032	N4
Стерильный, индивидуальная упаковка	100	5378-1032	N4

Микро-шпатель

burkle



С помощью микро-шпателя можно отмерять, отбирать в виде пробы или обрабатывать небольшие объёмы порошков, химикалий, паст, кремов или активных веществ. Лабораторная ложка изготовлена из нержавеющей стали и не имеет стыков, выемок и технологических неровностей, что исключает наличие (перекрёстных) загрязнений по причине отсутствия осаждения остатков продуктов или чистящих веществ.

Микро-шпатель идеально подходит для применения в фармацевтике, а также в пищевой и косметической промышленности.

- ▶ Нержавеющая сталь V2A (1.4301)
- ▶ Полированная поверхность
- ▶ Вместимость 1,25 мл



Микро-шпатель из нержавеющей стали

Общая длина мм	№ арт.
170	5386-0001 N4

Ложка-шпатель



Ложка-шпатель предлагает самые разнообразные возможности для применения. Двусторонняя универсальная ложка-шпатель включает в себя с одной стороны ложку, а с другой – шпатель. Это позволяет и отбирать пробы, и обрабатывать различные материалы, например, порошки, грануляты, пасты или жидкости. Ёмкость ложечной стороны ложки-шпателя составляет 4 мл или 11 мл.

Ложка-шпатель, изготовленная цельным образом из нержавеющей стали, не имеет стыков, выемок и технологических неровностей. Таким образом, на ней не образуются отложения из остатков продуктов и чистящих средств, а (перекрёстные) загрязнения исключаются. Тем самым универсальная ложка идеальна для применения в области химии, фармацевтики, косметики, а также в пищевой промышленности.

- ▶ Нержавеющая сталь V2A (1.4301)
- ▶ Полированная поверхность
- ▶ Двустороннее изделие

Ложка-шпатель из нержавеющей стали

Общая длина мм
180
300



№ арт.	N4
5386-0022	N4
5386-0025	N4

Ложка-шпатель, одноразовая



SteriPlast

Ложка-шпатель представляет собой двусторонний инструмент с ложкой 0,5 мл и шпателем 17 мм, общая длина 178 мм. Ложка-шпатель находит в лаборатории широкое применение в качестве пробоотборной ложки, для замера и перемещения малых объёмов материалов, в качестве скребка или для смешивания / перемешивания компонентов. Специальное исполнение для одноразового применения, устойчива к химикалиям и коррозии. Изготавливаются в чистой комнате, предлагаются в большой упаковке по 100 штук или в отдельной упаковке по 100 штук со стерилизацией гамма-излучением.

- ▶ Полистирол
- ▶ Производство, сборка и упаковка согласно нормам чистой комнаты класса 7
- ▶ В соответствии с пищевыми стандартами ЕС и FDA
- ▶ Индивидуальная упаковка и стерилизация гамма-излучением, в качестве опции

Ложка-шпатель, одноразовая

Исполнение	Штук в упаковке
Большая упаковка	100
Стерильный, индивидуальная упаковка	100



№ арт.	N4
5378-0031	N4
5378-1031	N4



YouTube

Мерные и дозировочные ложки в наборе



LaboPlast

С помощью мерных и дозировочных ложек можно точно отмерять и дозировать небольшие объемы порошка, гранул и жидкостей. Для точной дозировки избыточный материал подбирается верхней кромкой ложки. Вместительность указана на ручке.

Плоская передняя кромка мерной ложки идеальна для забора материала со дна ёмкости или из её углов, чем достигается основательное опорожнение. Благодаря плоскому дну мерную ложку можно поставить на основание без риска потери содержимого.

Проушина на конце ручки позволяет подвешивать ложки или связывать их вместе.

- ▶ Вместительность: 0,5; 1,0; 2,5; 5,0; 10; 15; 25 и 50 мл
- ▶ Набор мерных ложек восьми размеров
- ▶ Полистирол
- ▶ С подборной кромкой
- ▶ В соответствии с пищевыми стандартами ЕС и FDA

Мерные и дозировочные ложки в наборе

Цвет	Объем мл	Штук в упаковке	№ арт.	
белый	0,5 - 50	8	5378-4120	N4
синий	0,5 - 50	8	5378-4125	N4

Дозировочные ложки из нержавеющей стали



Дозировочные ложки из нержавеющей стали, комплект из 4 штук, помощь при дозировке для простого и быстрого отмеривания объемов от 1,25 до 15 мл. Объем обозначен на ручке каждой из дозирующих ложек.

- ▶ Нержавеющая сталь V2A (1.4301)
- ▶ Объем: 1,25 мл, 2,5 мл, 5 мл, 15 мл
- ▶ Ложка высокого блеска, ручка с матовой полировкой

Дозировочные ложки из нержавеющей стали

Объем мл	№ арт.
1,25 - 15	5334-8000 N4

Ложка для проб



Ложка для отбора проб небольшого объёма. Ложка имеет специальную форму, позволяющую легко достать до каждого угла контейнера. Также благодаря форме ложки отобранный образец не рассыпается.

- ▶ Из нержавеющей стали V2A (1.4301)
- ▶ Высокая химическая устойчивость (за исключением сильных кислот и щелочей)

Ложка для проб

Длина мм	Объём мл	№ арт.	
150	2	5320-0150	N4
180	2	5320-0180	N4
210	2	5320-0210	N4
300	9	5320-0300	N4
400	9	5320-0400	N4
500	9	5320-0500	N4



Мерные совки



Универсальные мерные совки предназначены для определения количества и пересыпания порошков и гранулированных материалов. Для того, чтобы отмерить точный объём, необходимо заполнить совок с верхом, после чего удалить излишки так, чтобы поверхность порошка находилась вровень с верхними кромками совка.

- ▶ ПП, белые
- ▶ Высокая химическая устойчивость

Мерные совки

Объём мл	Д x Ш мм	№ арт.	
2	60 x 21	9614-0002	N3
5	82 x 27	9614-0005	N3
10	100 x 34	9614-0010	N3
25	135 x 44	9614-0025	N3
50	160 x 55	9614-0050	N3
100	200 x 70	9614-0100	N3
250	260 x 90	9614-0250	N3
500	315 x 118	9614-0500	N3
1000	385 x 134	9614-1000	N3





Совок «ФармаСкуп» (PharmaScoop)





Эти пробоотборные совки были разработаны специально для нужд фармацевтической промышленности и отвечают всем необходимым требованиям, в том числе нормам FDA. Так же как и другие пробоотборники для фармацевтической промышленности, «ФармаСкуп» (PharmaScoop) изготовлены из нержавеющей стали V4A и не имеют стыков, выемок и технологических неровностей, в которых может скапливаться вещество отобранных проб, приводя к загрязнению других образцов. Внутренние и внешние поверхности отполированы. Совки «ФармаСкуп» (PharmaScoop) отвечают требованиям GMP по процессу изготовления и процедуре пробоотбора.

- ▶ Нержавеющая сталь V4A (1.4404)
- ▶ Соответствие правилам организации производства и контроля качества лекарственных средств (GMP)
- ▶ Полированная поверхность

Совок «ФармаСкуп» (PharmaScoop)

Объём мл	Ø мм	Длина мм	№ арт.	  
10	25	45	5324-0010	N4
50	38	70	5324-0011	N4
100	50	100	5324-0012	N4
500	95	140	5324-0018	N4
750	95	210	5324-0013	N4
1000	110	235	5324-0014	N4
1250	125	195	5324-0015	N4
1700	135	230	5324-0016	N4
2500	185	215	5324-0017	N4

Совок «ФармаСкуп» (PharmaScoop) с длинной ручкой

Объём мл	Ø мм	Длина мм	Общая длина мм	№ арт.	  
1000	110	235	835	5324-0019	N4



«ИзиСкуп» (EasyScoop)



При использовании обычных совков для отбора проб насыпных товаров, имеющих большой удельный вес, запястье оператора подвергается значительным нагрузкам. Эргономичный пробоотборный совок «ИзиСкуп» (EasyScoop) со специальной ручкой обеспечивает удобство и безопасность работы. «ИзиСкуп» (EasyScoop) имеет значительно меньшую длину, чем обычные совки, и он более удобен при отборе проб из ёмкостей с узким входным отверстием.

- ▶ Изготовлен из легкого алюминия с анодированной поверхностью

«ИзиСкуп» (EasyScoop)

Объём мл	Длина мм	Вес г	№ арт.	 
1500	200	325	5356-1500	N2
2000	300	575	5356-2000	N2

Совок, нержавеющая сталь



С помощью совка из нержавеющей стали можно отбирать пробы порошков, гранулятов и паст. Материал из нержавеющей стали V2A (1.4301) можно стерилизовать и автоклавировать. Совок из нержавеющей стали имеет гладкую полированную поверхность и может использоваться для продуктов питания.

Благодаря трубообразной форме совок легко погружается в обрабатываемый материал. При этом его высокие стенки предотвращают просыпание пробы. Круглая ручка гарантирует хороший захват. Прочный совок идеален для использования в химической, фармацевтической и пищевой отраслях.

- ▶ Из нержавеющей стали V2A (1.4301)
- ▶ Можно стерилизовать
- ▶ Прочный

Совок, нержавеющая сталь

Объем мл	Ø мм	№ арт.	
120	50	5370-0120 N3	
450	75	5370-0450 N3	
1000	100	5370-1000 N3	
1500	120	5370-1500 N3	
2500	150	5370-2000 N3	

«ФудСкуп» (FoodScoop)



Очень прочный ручной совок для различных областей применения, прекрасно подходит для сферы пищевых продуктов. Бесшовное соединение совка и полной ручки, поэтому без технологических неровностей и кантов. Поверхности очень гладко отполированы.

- ▶ Очень прочная конструкция
- ▶ Из нержавеющей стали V2A (1.4301)



«ФудСкуп» (FoodScoop)

Объем мл	Общая длина мм	Д x Ш мм	№ арт.	
100	215	120 x 60	5371-0100 N3	
200	230	140 x 75	5371-0200 N3	
250	245	155 x 85	5371-0250 N3	
350	290	180 x 100	5371-0350 N3	
500	350	220 x 130	5371-0500 N3	

Совки и скребки из пластика

Железные совки не очень удобны, потому что могут деформироваться и покрываться ржавчиной. Кроме того, они гремят при работе и достаточно тяжелы. Пластиковые совки не имеют этих недостатков, кроме того, они гигиеничны, поскольку изготовлены из единого куска и к их поверхности ничто не прилипает. Помимо этого, пластиковые совки обладают неоценимыми преимуществами! Они характеризуются высокой химической устойчивостью и очень прочны.

Совки могут быть изготовлены в различных модификациях (антистатической, противомикробной, для работы с пищевыми продуктами). Совки имеют различную окраску и при этом не содержат кадмия.

Совки и скребки производятся из полипропилена, с различными добавками в зависимости от области использования:

- ▶ Промышленное производство: зелёные
- ▶ Пищевые продукты: белые

Шесть наименований

- ▶ Скребок с жесткой ручкой
- ▶ Ручной совок
- ▶ Совок-черпак, прекрасно подходит для отбора проб
- ▶ Составной совок с петлеобразной ручкой
- ▶ Составной совок с Т-образной ручкой
- ▶ Цельный совок, снижает загрязнение

Области применения

Фармацевтика, биотехнология, химия, производство, сельское хозяйство, рыбоводство, пробоотбор, ветеринария, работа с пищевыми продуктами и кормами.

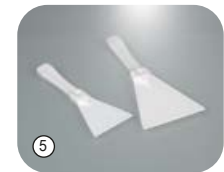

Совки и скребки для пищевых продуктов

Совки изготовлены из полипропилена и обладают гладкой поверхностью, не имеющей пор, поэтому совки легко очищать. Таким образом, они прекрасно подходят для сферы пищевых продуктов. Совки также можно использовать для работы с материалами, нагретыми до температуры кипения.

- ▶ Для пищевых продуктов (FDA и (EU) Nr. 10/2011)

① Ручной совок, пищевые продукты						
Д x Ш мм		Общая длина см	Вес г	№ арт.		
315 x 247		52,7	509	8300-1010 N3		
② Совок-черпак, пищевые продукты						
Ш x Г x Д мм		Общая длина см	Вес г	№ арт.		
110 x 150 x 250		25	90	8300-5010 N3		
138 x 187 x 310		31	187	8300-5011 N3		
167 x 230 x 355		35	289	8300-5012 N3		
③ Цельный совок, пищевые продукты						
Ручка	Ш x Г x Д мм	Общая длина см	Вес г	№ арт.		
D	279 x 362 x 1107	111	1564	8300-0010 N3		
D	347 x 410 x 1100	110	1882	8300-0011 N3		
④ Составной совок, пищевые продукты						
Ручка	Ш x Г x Д мм	Общая длина см	Вес г	№ арт.		
T	247 x 315 x 966	97	1040	8300-2010 N3		
⑤ Скребок, пищевые продукты						
Д x Ш мм			Вес г	№ арт.		
205 x 75			44	8300-4011 N3		
250 x 110			80	8300-4010 N3		

Совки и скребки из пластика



① Ручной совок, промышленный

Д x Ш мм	Общая длина см	Вес г	№ арт.	antistatic 121°
315 x 247	51,5	509	8300-1003	N3
350 x 257	58,7	810	8300-1001	N3

② Совок-черпак, промышленный

Ш x Г x Д мм	Общая длина см	Вес г	№ арт.	antistatic 121°
110 x 150 x 250	25	90	8300-5001	N3
138 x 187 x 310	31	187	8300-5002	N3
167 x 230 x 355	35	289	8300-1002	N3

③ Составной совок, промышленный

Ручка	Ш x Г x Д мм	Общая длина см	Вес г	№ арт.	antistatic 121°
T	247 x 315 x 966	97	1004	8300-2001	N3
D	257 x 350 x 1045	104,5	1280	8300-3006	N3

④ Скребок, промышленный

Д x Ш мм	Вес г	№ арт.	antistatic 121°
205 x 75	44	8300-4001	N3
250 x 110	80	8300-4002	N3

Совки и скребки для промышленности

Антистатические добавки позволяют использовать совки в производстве и в химической промышленности. Полипропилен обладает высокой химической и термической устойчивостью. Совки очень прочны, просты в очистке и имеют малый вес.

► Антистатические

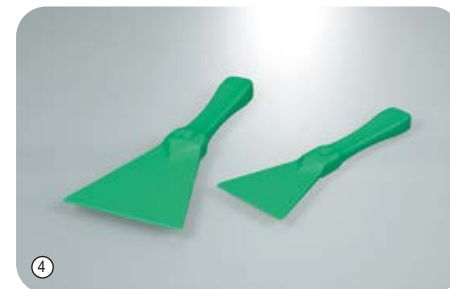

Мясной пробоотборник для отбора проб из туш животных «АйсСамплер»

Мясной пробоотборник для бактериологического отбора проб с поверхности туш животных. Пробоотборники для работы с тушами животных действуют так же, как и сверла для пробок. С их помощью (деструктивным) методом штамповки, также называемым методом сверла для пробок или методом вырезания, с поверхности удаляется круглый образец ткани размером 5 см².

Простота отбора проб обусловлена остротой режущей кромки из нержавеющей стали. Отверстие в режущей головке препятствует образованию избыточного давления и упрощает извлечение образца.

Пробоотборники легко стерилизуются, например, на открытом пламени или горячим паром.

- ▶ Для отбора проб в соответствии с DIN EN ISO 17604:2015-12
- ▶ Площадь среза 25 мм Ø



Одноразовые пинцеты, синие с. 142
Стерильные пинцеты, детектируемые с. 151

«БифСтикер» (BeefSteaker)



Пробоотборник для мяса «БифСтикер» (BeefSteaker) для ручного вырезания фрагмента ткани для микробиологического исследования поверхности туши животного. Буровая коронка вкручивается вручную.



«БифСтикер» (BeefSteaker)

Ø мм	№ арт.
25	5388-1000 N4

Бур для отбора проб туш животных



Бур для отбора проб туш животных оснащен шестигранным креплением для битодержателей или патронов для дрелей, подходящим для всех стандартных аккумуляторных шуруповертов или дрелей.

Бур для отбора проб туш животных

Ø мм	№ арт.
25	5388-1010 N4



Пробоотборник предназначен для отбора проб замороженных, высоковязких, пастообразных и аналогичных по консистенции материалов. Режущая кромка в форме бура врезается при вращении в объём анализируемого материала.

Пробоотборный цилиндр легко снимается с помощью байонетного соединения. Затем проба извлекается и отбирается.

- ▶ Нержавеющая сталь V4A (1.4404), электрополированная поверхность
- ▶ Можно стерилизовать
- ▶ Простая очистка
- ▶ Диаметр пробоотборного цилиндра 38 мм

«АйсСамплер» (IceSampler)

Длина мм	Емкость мл	№ арт.
300	50	5339-0300 N2
550	50	5339-0550 N2
1050	50	5339-1050 N2

Бур для льда | для глубоководных и полутвердых продуктов

Прообоотборник предназначен для отбора проб глубоководных продуктов в пищевой промышленности, а также для отбора проб полутвердых веществ. Прочный полый бур с расположенной на его конце коронкой с острыми зубцами, быстро врезается в анализируемое вещество. С его помощью можно производить отбор многоуровневых (сквозных) проб цилиндрической формы.

Бур для льда устанавливается на обычную дрель. Буровая коронка быстро и просто внедряется в замороженный продукт до желаемой глубины. Таким образом, без больших усилий можно вырезать репрезентативную керновую пробу из всех слоёв замороженного материала. Глубина пробоотбора может колебаться от 100 до 200 мм в зависимости от варианта исполнения устройства. Благодаря выталкивателю проба легко извлекается из головки бура.

Бур из нержавеющей стали V4A можно стерилизовать и применять для работы с продуктами питания. Бур для льда идеально подходит для контроля качества пищевых продуктов и кормов, например, для отбора проб мяса глубокой заморозки с целью исследования продукта. С помощью пробоотборного бура можно также легко отбирать пробы других глубоководных субстанций, например, из жидкостей.

- ▶ Нержавеющая сталь V4A (1.4404/1.4571)
- ▶ Можно стерилизовать
- ▶ Сквозная проба



Бур для льда

Внутр. Ø трубки мм	Внешний Ø мм	Глубина мм	№ арт.
8	10	100	5323-0190 N4
16	21	200	5323-0200 N4
50	54	200	5323-2010 N4



Пробоотборники для грунтов «ГеоСамплер»

Пробоотборники для грунтов «Пюркхауер»



Пробоотборник для легких почв, почв с лугов и газонов. Модель 5350-5006 снабжена упором для ноги, что упрощает процедуру пробоотбора.

- ▶ Нержавеющая сталь

Пробоотборники для грунтов «ГеоСамплер» (GeoSampler)

Исполнение	Общая длина см	Длина паза мм	Внешний Ø мм	Внутренний Ø трубки мм	Вес г	№ арт.
без упора для ноги	56	300	17	11	550	5350-5003 N2
с упором для ноги	81	300	20	14	1500	5350-5006 N2



Пробоотборник, отличающийся очень высокой прочностью и предназначенный для отбора проб тяжелых и каменистых почв. Модель 5350-5018 снабжена коническим наконечником длиной 60 см, что упрощает процедуру извлечения пробоотборника из грунта. Позволяет проводить отбор проб грунта для испытаний на содержание связанного азота 0–90 см.

- ▶ Шкала глубины с шагом 10 см
- ▶ Съёмная ручка с нескользящей резиновой рукояткой
- ▶ Усиленная ударная головка
- ▶ Нержавеющая сталь

Пробоотборники для грунтов «Пюркхауер» (Pürckhauer)

Общая длина см	Длина паза мм	Внешний Ø вверху мм	Внешний Ø внизу мм	Внутренний Ø трубки мм	Вес г	№ арт.
81	600	20	20	13	2400	5350-5012 N2
117,5	1000	28	25	18	3800	5350-5018 N2

Пробоотборник «Крот» с ручкой и штоком



Чрезвычайно прочный пробоотборник с закаленными коваными головками бура. Предназначен для определения свойств грунтов, их влажности и структуры. Форма головок бура «Крот» (Mole) обеспечивает минимальное сопротивление при введении и извлечении пробоотборника. Это способствует снижению физической нагрузки при работе с ним.

Пробоотборник «Крот» (Mole) состоит из нескольких частей. Ручка со штоком длиной 75 см, удлинительная трубка длиной 100 см (используется при необходимости) и один из семи буров-наконечников. Каждый бур-наконечник предназначен для работы с грунтами определенного типа. Процедура монтажа пробоотборника из деталей весьма проста. Удлинительные штоки позволяют увеличить глубину пробоотбора до 5 м.

Закажите необходимый бур-наконечник!

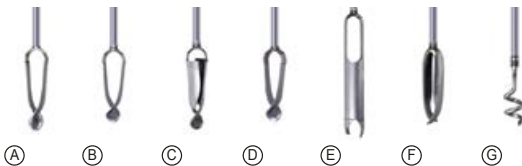

① Пробоотборник «Крот» (Mole) с ручкой и штоком		②	
Исполнение	Длина см	№ арт.	
Ручка со штоком, без бур-наконечника	75	5350-1005	N4
Принадлежности			
Описание		№ арт.	
② Удлинительный шток, пробоотборник «Крот» (Mole)		5350-1010	N4
Чехол для транспортировки, ДхШхВ 123x25x11 см		3600-2120	N4

Пробоотборник «Крот» (Mole), буры-наконечники

Для пробоотборника «Крот» (Mole) есть разные буры-наконечники. Каждый бур-наконечник предназначен для работы с грунтами определенного типа.

А Глина и влажные почвы

Узкие боковые лезвия для минимизации сопротивления грунта. Поскольку влажные почвы характеризуются высокой адгезионной способностью, образец достаточно прочно удерживается на наконечнике.

Б Песок

Широкие боковые лезвия хорошо удерживают песок.

С Крупный песок

Очень широкие боковые лезвия позволяют удерживать крупный песок и очень сухую почву.

Д Смешанные почвы

Наконечник хорошо удерживает грунты с низкой и высокой адгезионной способностью.

Е Прибрежные почвы

Предназначен для твердых почв, почв в смеси с мелкой галькой и почв, покрытых твердой коркой. Длинные лезвия снижают сопротивление при работе с такими грунтами.

Ф Гравий

Имеет слегка закругленные скошенные лезвия, которые врезаются в гравий при вращении бура. В ходе отбора пробы камешки зажимаются между лезвиями. Более мелкие составляющие грунта – крупный песок и мелкий гравий удерживаются внутри наконечника.

Г Наконечник для удаления камней

Предназначен для удаления и сбора камней, мешающих проводить отбор проб с помощью вышеперечисленных буров-наконечников.

③ Пробоотборник «Крот» (Mole), буры-наконечники

Исполнение	№ арт.
А Глина и влажные почвы	5350-1015 N4
Б Песок	5350-1020 N4
С Крупный песок	5350-1025 N4
Д Смешанные почвы	5350-1030 N4
Е Прибрежные почвы	5350-1035 N4
Ф Гравий	5350-1040 N4
Г Наконечник для удаления камней	5350-1045 N4

«МиниТерм» (MiniTherm)



Термометр погружного типа предназначен для измерения температуры газов, порошков, жидкостей и пластичных материалов.

Новинка: Миниатюрный термометр в водонепроницаемом исполнении можно легко очищать под струёй воды или даже в посудомоечной машине.

- ▶ Элементы питания можно легко и быстро заменить, с батарейей
- ▶ Чувствительный элемент находится непосредственно в наконечнике
- ▶ Удобный
- ▶ Многоцелевое применение

«МиниТерм» (MiniTherm)



Исполнение	Диапазон потока °С	Длина мм	Ø мм	Степень защиты IP	№ арт.	
Стандарт	-50...+150	133	4	41	5384-0011	N2
Водонепроницаемый	от -20 до +230	120	4	67	5384-0012	N2

«СноуПак» (SnowPack®)



Аппарат „СноуПак“ (SnowPack®) позволяет за несколько секунд получить таблетку сухого льда (-79 °С) массой 50 или 250 г. Для этого не требуется никакого сложного оборудования. Для работы аппарата не требуется электроэнергия. Это дает возможность в любой момент получить дешевый и эффективный хладагент для охлаждения до низких температур.

Аппараты «СноуПак» (SnowPack®) часто используются в больницах, университетах, школах, исследовательских институтах, лабораториях, а также на химических предприятиях и в лабораториях по испытаниям материалов.

Примеры использования: охлаждающие бани и газовые ловушки, предварительное охлаждение образцов тканей, обеспечение сохранности биологических образцов при транспортировке, заморозка образцов крови и тканей, исследовательские работы в области химии, физики и технологии материалов, и т.д.

Сухой лед не имеет ни запаха, ни вкуса и работать с ним несложно. Устройство «СноуПак» (SnowPack®) можно установить на любой европейский промышленный баллон с углекислым газом, снабженный клапаном с патрубком (без газового редуктора, резьба W 21,80 x 1/14» в соответствии со стандартом DIN 477 № 6). Подобные баллоны несложно найти на многих производствах и в лабораториях. Если Вам не удалось достать баллон с углекислым газом, его можно взять в аренду за небольшую плату. Для этого необходимо обратиться к Вашему поставщику газового оборудования. Более подробная информация о продукте на стр. 242.

Устройство для изготовления сухого льда «СноуПак» (SnowPack®)

Исполнение	Таблетка ø x высота мм	Вес г	Примерный расход газа мин	Таблетки на бутыл 22 кг	№ арт.
«СноуПак» (SnowPack®) 50	50 x 30	50	1	ок. 90	9805-0030 N4
«СноуПак» (SnowPack®) 250	80 x 60	250	1	ок. 16	9805-0200 N4

Контейнеры для проб, асептические



Конструкция крышки запатентована. Крышка открывается одной рукой и откидывается под углом 90°. Жидкость / конденсат на крышке стекает по желобу, ничего не теряется, не капает. Контейнеры абсолютно герметичны. Внутренняя поверхность без технологических неровностей, поэтому легко заполняются и полностью опорожняются. Контейнеры производятся в асептических условиях. Контейнеры пригодны для автоклава и для заморозки.

- ▶ Из прозрачного ПП
- ▶ Асептические
- ▶ С местом для нанесения пометок и со шкалой

Контейнеры для проб, асептические

Объем мл	Высота мм	Ø мм	Исполнение	№ арт.	
50	78	31	с местом для нанесения пометок и шкалой	6206-0060	N3
90	80	43	с местом для нанесения пометок и маркировкой при 80 мл	6206-0100	N3
300	88	75	со шкалой	6206-0300	N3



Контейнеры с навинчивающейся крышкой

Чашка для образцов с крышкой



Контейнеры с навинчивающейся крышкой, прекрасный внешний вид. Могут быть полностью опорожнены, т.е. не имеют технологических неровностей, выгодное приобретение.

Чашка для образцов с герметично навинчивающейся красной крышкой. Чашки для образцов асептические, подходят для пищевых продуктов. Чашки без крышек можно автоклавировать.

- ▶ ПП, белые
- ▶ Можно стерилизовать

- ▶ Чашка из ПП, крышка из ПЭНП
- ▶ Диапазон рабочих температур чашек -20 °C/+120 °C, крышек -80 °C/+75 °C
- ▶ Асептические

Контейнеры с навинчивающейся крышкой



Объём мл	Ø мм	Высота мм	№ арт.
12	25	31	6214-0012 N3
25	31	40	6214-0025 N3
60	41	56	6214-0060 N3
90	52	52	6214-0090 N3
125	52	67	6214-0125 N3
250	68	79	6214-0250 N3
625	90	113	6214-0600 N3
1000	102	129	6214-1000 N3

Чашка для образцов с крышкой



Объём мл	Ø мм	Высота мм	№ арт.
125	52	74	7103-0125 N3

Бутыль алюминиевая



Алюминиевая бутыль прекрасно подходит для хранения, транспортировки и поставки материалов и образцов для сравнения в условиях, исключающих попадание посторонних веществ. Кроме того, они опорожняются полностью, не имеют запаха, непроницаемы для света, устойчивы к коррозии.

- ▶ Из чистого алюминия (материал AL 99,5)
- ▶ С оригинальной навинчивающейся крышкой из ПП с внутренним алюминиевым/ПЭТ уплотнением
- ▶ Подходят для пищевых продуктов (исключение: пищевые продукты с высоким содержанием соли и сильнокислотные)
- ▶ Сертифицированы согласно требованиям ООН (см. стр. 281)

Бутыль алюминиевая

Объём мл	Ø мм	Высота с крышкой мм	Допуск ООН	№ арт.	
38	35	70	1B1/X/250	0327-0038	N3
60	40	88	1B1/X/250	0327-0060	N3
120	57	97	1B1/X/250	0327-0120	N3
300	57	160	1B1/X/250	0327-0300	N3
600	74	192	1B1/X/250	0327-0600	N3
1200	88	248	1B1/X/250	0327-1200	N3
3000	161	215	1B1/X/250	0327-3000	N3
5600	161	340	1B1/X/250	0327-5600	N3

Пломбируемые бутыли с широким горлышком



Прочная бутыль с ушками для пломбирования, расположенными на навинчивающейся крышке и бутыли. Прекрасно подходит для отправки образцов по почте. Пломбы обеспечивают повышенную надежность при идентификации образцов. Широкое горлышко, поэтому бутыль легко заполнять. Специально предназначена для вязких жидкостей, порошков, гранулированных материалов и паст.

- ▶ ПЭВП
- ▶ Герметичные
- ▶ Легко заполняются через широкое горлышко

Пломбируемые бутыли с широким горлышком

Объём мл	Ø контейнера мм	Внутр. ø горлышка мм	Высота с крышкой мм	№ арт.	
250	64	26,5	118	0322-0250	N3
500	78	40	147	0322-0500	N3
1000	100	50	186	0322-1000	N3
2000	120	50	230	0322-2000	N3

Принадлежности

Описание	№ арт.
Пломбы «СамплСейф» (SampleSafe), красные, 100 штук	5399-2902 N4

Содержание ёмкости



170 – 176 Бутыли с узким горлышком

177 – 180 Бутыли с широким горлышком

181 – 187 Бутыли-пульверизаторы, бутылки-промывалки
и бутылки с капельным дозатором

188 – 189 Бутыли алюминиевые

190 – 195 Контейнеры

193 – 195 Контейнеры для проб

196 – 202 Канистры, ёмкости с широким горлышком

198 – 199 Канистры для горючих жидкостей

203 Ёмкости для хранения и штабелирования

204 – 207 Баки / большие ёмкости

208 – 209 Защитные ёмкости

210 – 211 Упаковочные ведра, упаковочные пакеты





ЕМКОСТИ

Бутили, банки, канистры

Бутыли с узким горлышком, круглые | удобные, легко сжимаются, обеспечивают аккуратность в работе



Бутыли общего назначения для хранения, упаковки, лабораторного использования, отбора проб, образцов и транспортировки жидкостей.

- ▶ С навинчивающейся крышкой
- ▶ Прозрачный ПЭНП
- ▶ С капельным дозатором на стр. 186

Скидка на крупную закупку

Бутыли с узким горлышком, круглые

Объём мл	Ø контейнера мм	Высота с крышкой мм	Внутр. ø горлышка мм	Ø резьбы мм	№ арт.
10	26	47	9	14	0302-0010 N3
20	32	58	9	14	0302-0020 N3
30	35	67	9	14	0302-0030 N3
50	40	86	13	18	0302-0050 N3
100	45	106	13	18	0302-0100 N3
200	58	134	13	18	0302-0200 N3
250	60	140	18	25	0302-0250 N3
500	75	173	18	25	0302-0500 N3
1000	95	213	21	28	0302-1000 N3
2000	120	263	21	28	0302-2000 N3
3000	139	306	24	32	0302-3000 N3
5000	163	360	31	40	0302-5000 N3

Бутыли круглые с флип-крышкой



Удобные бутылки круглой формы с быстрооткрывающейся крышкой на шарнире, специально предназначены для жидких косметических средств, кремов-эмульсий и масел. Возможен отбор дозами.

- ▶ Бутылка из прозрачного ПЭВП, крышка из ПП
- ▶ Быстрооткрывающаяся крышка с диаметром отверстия 3 мм
- ▶ Низкая стоимость, прекрасный внешний вид

Скидка на крупную закупку

Бутылки круглые с флип-крышкой

Объем мл	Высота с крышкой мм	Ø резьбы мм	№ арт.	
100	115	22	0308-0100	N3
250	143	22	0308-0250	N3
500	182	25	0308-0500	N3
1000	221	25	0308-1000	N3

Бутылки высокие



Бутылка общего назначения для хранения, упаковки, лабораторного использования, отбора проб.

- ▶ Прозрачный ПЭНП
- ▶ Герметичные
- ▶ С навинчивающейся крышкой
- ▶ В качестве аксессуара имеется подходящий колпачок-капельница

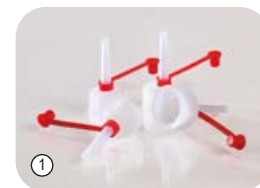

Бутылки высокие

Объем мл	Ø мм	Высота мм	Внутр. ø горлышка мм	Ø резьбы мм	№ арт.	
100	45	98	13	18	0314-0100	N3
250	61	128	18	25	0314-0250	N3
500	77	162	18	25	0314-0500	N3
1000	95	198	21,6	28	0314-1000	N3

Принадлежности

Описание	№ арт.
① Колпачок-капельница для резьбы диаметром 18 мм	0300-3018 N3
① Колпачок-капельница для резьбы диаметром 25 мм	0300-3025 N3
① Колпачок-капельница для резьбы диаметром 28 мм	0300-3028 N3

Безупречная комбинация чистоты одноразовой продукции и экологической сбалансированности!



Наши линии изделий "Лабопласт Био" (LaboPlast® Bio) и "СтериПласт Био" (SteriPlast® Bio) представляют собой продукцию, обладающую всеми характеристиками, необходимыми для безупречного отбора проб. Иногда соответствовать возросшим требованиям в этой области можно только лишь с помощью одноразовых изделий. Однако принимая во внимание аспекты защиты окружающей среды и обеспечения экологической сбалансированности, теперь мы также предлагаем данные одноразовые изделия и в биополимерном исполнении.

Продукция "Лабопласт Био" (LaboPlast® Bio) производится исключительно из возобновляемого сырья. А изделия "СтериПласт Био" (SteriPlast® Bio) кроме этого ещё и стерилизуются гамма-излучением. Биополиэтилен материалы полностью пригодны для вторичной переработки и производятся без применения ископаемого сырья. Тем самым достигается уменьшение объёмов выброса CO₂ и сокращение парникового эффекта.



Сахарный тростник
100% возобновляемое сырье



Полная пригодность
для вторичной
переработки



I'm green

Green PE

Уменьшение выброса CO₂
(2,9 t/t PE) - Сокращение
парникового эффекта

b LaboPlast
Bio

b SteriPlast
Bio

Оптимальные характеристики изделий

- ▶ Идеальная приспособленность для отбора проб
- ▶ Допуски по пищевым стандартам ЕС и FDA
- ▶ Производство, монтаж и упаковка преимущественно в собственной чистой комнате компании Bürkle
- ▶ В версии "СтериПласт Био" (SteriPlast® Bio) продукция предлагается со стерилизацией гамма-излучением

Экологическая чистота и сбалансированность

- ▶ Изделие из биополимерного материала
- ▶ Производство из возобновляемого сырья, отказ от ископаемых исходных материалов
- ▶ Уменьшение объёмов выбросов CO₂ и, тем самым, сокращение парникового эффекта
- ▶ Полная пригодность для вторичной переработки

Био-бутылки с узким горлышком из ПЭ

Био-бутылки с узким горлышком изготавливаются из биополимера Green PE. Этот материал обладает такими же выдающимися характеристиками, что и обычный полиэтилен. Он подлежит вторичной переработке, однако производится не из ископаемого, а из возобновляемого сырья. Тем самым, Green PE помогает сокращать эмиссию CO₂ и защищать окружающую среду.

- ▶ С навинчивающейся крышкой
- ▶ Изготовлено из возобновляемого сырья
- ▶ Green LDPE



Био-бутылки с узким горлышком из ПЭ

Объём мл	Ø контейнера мм	Высота с крышкой мм	Внутр. Ø горлышка мм	Ø резьбы мм	№ арт.
10	26	47	9	14	0303-0010 N3
20	32	58	9	14	0303-0020 N3
50	40	86	13	18	0303-0050 N3
100	45	106	13	18	0303-0100 N3
250	60	140	18	25	0303-0250 N3
500	75	173	18	25	0303-0500 N3
1000	95	213	21	28	0303-1000 N3



Прямоугольная бутылка с узким горлышком

Бутылка прямоугольная с навинчивающейся крышкой



Недорогая прямоугольная бутылка для упаковки и хранения жидкостей, порошков и гранулированных материалов.

Недорогая прямоугольная бутылка для упаковки и хранения жидкостей.

- ▶ Прозрачный ПЭВП, прочный
- ▶ С местом для наклеивания этикеток или нанесения пометок
- ▶ Герметичная

- ▶ Прозрачный ПЭВП, прочный
- ▶ С местом для наклеивания этикеток или нанесения пометок
- ▶ Можно использовать как одноразовую бутылку
- ▶ Герметичная
- ▶ С навинчивающейся крышкой

Скидка на крупную закупку

Скидка на крупную закупку

Прямоугольная бутылка с узким горлышком

Объём мл	Д x Ш мм	Высота с крышкой мм	Внутр. ø горлышка мм	Ø резьбы мм	№ арт.				
20	27 x 27	51	13	18	0331-0020	N3			
50	33 x 34	77	13	18	0331-0050	N3			
100	43 x 43	78	17,5	25	0331-0100	N3			

Бутылка прямоугольная с навинчивающейся крышкой

Объём мл	Д x Ш мм	Высота с крышкой мм	Ø резьбы мм	Внутр. ø горлышка мм	№ арт.				
100	41 x 33	113	18	13	0332-0100	N3			
250	51 x 43	160	25	17,5	0332-0250	N3			
500	68 x 53	182	25	17,5	0332-0500	N3			
1000	89 x 66	230	25	17,5	0332-1000	N3			

Принадлежности

Описание	№ арт.
Колпачок-капельница для резьбы диаметром 18 мм	0300-3018 N3
Колпачок-капельница для резьбы диаметром 25 мм	0300-3025 N3

Лабораторные бутылки из ПЭТ, стерильные Бутылки ООН



Лабораторные бутылки стерильные для лабораторного и промышленного использования. Хорошая видимость продукта через прозрачный ПЭТ. Занимают минимум места и абсолютно герметичны. Идеально подходят для упаковки и хранения жидкостей.

- ▶ Стерильные, SAL 10⁻³ (соответствуют стандартам ISO 11137)
- ▶ Прозрачный ПЭТ
- ▶ С оригинальной крышкой (ПЭВП)
- ▶ С рельефной градуировкой

Данная бутылка снижает расходы по упаковке! Испытаны и сертифицированы согласно требованиям ООН. Бутылка из ПЭВП, не протекает, комплект включает крышку с защитой от несанкционированного доступа и уплотнение из ПТФЭ. Бутылки прекрасно подходят для упаковки, отбора проб, пересылки образцов по почте, для хранения и транспортировки.

- ▶ Совершенно герметичны
- ▶ Сертифицированы для жидкостей согласно требованиям ООН (см. стр. 281)
- ▶ Прозрачные
- ▶ Вы можете приобрести дегазирующие / недегазирующие конические крышки

Лабораторные бутылки из ПЭТ, стерильные



Объём мл	Д x Ш мм	Высота с крышкой мм	Внутр. ø горлышка мм	№ арт.	
125	53 x 53	105	32	0370-0125	N3
250	64 x 64	132	32	0370-0250	N3
500	76 x 76	173	32	0370-0500	N3
1000	96 x 96	212	32	0370-1000	N3

Бутылки ООН



Объём мл	Высота без крышки мм	Внутр. ø горлышка мм	Допуск ООН	№ арт.	
500	177	29	1Н1/Х1.9/250	0304-0500	N3
1000	212	29	3Н1/Х1.9/250	0304-1000	N3
2500	282	29	3Н1/Х1.9/250	0304-2500	N3

Бутыли для реактивов с узким горлышком



Бутыли общего назначения для хранения, упаковки, отбора проб, и транспортировки жидкостей.

- ▶ Прозрачный ПЭВП
- ▶ Оригинальная навинчивающаяся крышка, ПП, синяя

Скидка на крупную закупку

Бутыли для реактивов с узким горлышком

Объём мл	Д x Ш мм	Высота без крышки мм	Ø резьбы мм	Внутр. ø горлышка мм	№ арт.
100	45 x 45	108	32	17	0340-0100 N3
250	60 x 60	136	32	17	0340-0250 N3
500	74 x 74	170	32	17	0340-0500 N3
1000	85 x 85	221	32	17	0340-1000 N3
2500	122 x 122	272	45	28	0340-2500 N3



Бутыли для реактивов с широким горлышком



Бутыль для реактивов специально предназначена для хранения, упаковки, отбора проб, образцов и транспортировки гранулированных материалов и пастообразных сред.

- ▶ Прозрачный ПЭВП
- ▶ Оригинальная навинчивающаяся крышка, ПП, синяя
- ▶ Допуск ООН для твердых веществ (см. стр. 281)

Скидка на крупную закупку

Бутыли для реактивов с широким горлышком

Объём мл	Д x Ш мм	Высота без крышки мм	Ø резьбы мм	Внутр. ø горлышка мм	Допуск ООН	№ арт.	
50	36 x 36	89	28	21	нет	0342-0050	N3
100	45 x 45	101	32	24	UN3H1/X0.3	0342-0100	N3
250	59 x 59	130	45	35	UN3H1/X0.8	0342-0250	N3
500	75 x 75	162	54	43	UN3H1/X1.5	0342-0500	N3
750	83 x 83	188	54	43	UN3H1/X2.5	0342-0750	N3
1000	85 x 85	214	54	43	UN3H1/X2.5	0342-1000	N3
1500	108 x 108	209	80	69	UN3H1/X4	0342-1500	N3
2500	122 x 122	260	80	69	UN3H1/X5	0342-2500	N3
4000	142 x 142	294	80	69	UN3H1/X5.5	0342-4000	N3



Бутыль с широким горлышком | просто заполняется, легко чистится, компактная, ударопрочная



Скидка на крупную закупку



Прочная бутыль с широким горлышком и навинчивающейся крышкой. Специально предназначена для вязких жидкостей, порошков, гранулированных материалов и паст. Герметичная.

- ▶ ПЭНП или ПП
- ▶ Коричневый ПЭНП для светочувствительных жидкостей

Вы можете заказать бутыль с логотипом - обращайтесь к нам!

Бутыль с широким горлышком

Материал	Объем мл	Цвет	Ø мм	Высота мм	Внутр. ø горлышка мм	Ø резьбы мм	№ арт.	
ПЭНП	50	прозрачный	40	80	24	32	0318-0050	N3
ПЭНП	100	прозрачный	48	95	24	32	0318-0100	N3
ПЭНП	200	прозрачный	59	114	30	40	0318-0200	N3
ПЭНП	250	прозрачный	64	127	31	40	0318-0250	N3
ПЭНП	500	прозрачный	77	158	39	50	0318-0500	N3
ПЭНП	750	прозрачный	88	176	39	50	0318-0750	N3
ПЭНП	1000	прозрачный	94	207	50	65	0318-1000	N3
ПЭНП	1500	прозрачный	108	232	50	65	0318-1500	N3
ПЭНП	2000	прозрачный	120	252	50	65	0318-2000	N3
ПП	100	прозрачный	48	95	24	32	0319-0100	N3
ПП	250	прозрачный	64	127	31	40	0319-0250	N3
ПП	500	прозрачный	77	158	39	50	0319-0500	N3
ПП	1000	прозрачный	94	207	50	65	0319-1000	N3
ПЭНП	250	коричневый	64	127	31	40	0320-0250	N3
ПЭНП	500	коричневый	77	158	39	50	0320-0500	N3
ПЭНП	1000	коричневый	94	207	50	65	0320-1000	N3

Прямоугольная бутыл с широким горлышком

Универсальные бутыл со шкалой объёма



Недорогая прямоугольная бутыл для упаковки и хранения жидкостей, порошков и гранулированных материалов.

Бутыл для универсального применения. Горлышко среднего диаметра бутыл обеспечивает хорошее заполнение и безопасный слив.

- ▶ Прозрачный ПЭВП, прочный
- ▶ С местом для наклеивания этикеток или нанесения пометок
- ▶ Герметичная

- ▶ Бутыл из ПЭВП, крышка из ПП
- ▶ Рельефная шкала
- ▶ Совершенно герметичны
- ▶ С навинчивающейся крышкой

Скидка на крупную закупку

Прямоугольная бутыл с широким горлышком

Объём мл	Д x Ш мм	Высота с крышкой мм	Внутр. ø горлышка мм	Ø резьбы мм	№ арт.
250	59 x 59	110,5	30	50	0338-0250 N3
500	68 x 68	146	30	50	0338-0500 N3
1000	90 x 90	170	50	65	0338-1000 N3

Универсальные бутыл со шкалой объёма

Объём мл	Ø контейнера мм	Высота без крышки мм	Внутр. ø горлышка мм	Градуировка мл	Ø резьбы мм	№ арт.
100	46	99,5	19	25	25	0301-0100 N3
250	61	129,5	24	50	28	0301-0250 N3
500	76	161	30,8	50	40	0301-0500 N3
1000	97	203	39,2	100	50	0301-1000 N3

Пломбируемые бутылки с широким горлышком



Пломбируемые бутылки с широким горлышком

Объём мл	Ø контейнера мм	Внутр. Ø горлышка мм	Высота с крышкой мм	№ арт.	
250	64	26,5	118	0322-0250	N3
500	78	40	147	0322-0500	N3
1000	100	50	186	0322-1000	N3
2000	120	50	230	0322-2000	N3



Принадлежности

Описание	№ арт.
Пломбы «СамплСейф» (SampleSafe), красные, 100 штук	5399-2902 N4

Прочная бутылка с ушками для пломбирования, расположенными на навинчивающейся крышке и бутылки. Прекрасно подходит для отправки образцов по почте. Пломбы обеспечивают повышенную надежность при идентификации образцов. Широкое горлышко, поэтому бутылку легко заполнять. Специально предназначена для вязких жидкостей, порошков, гранулированных материалов и паст.

- ▶ ПЭВП
- ▶ Герметичные
- ▶ Легко заполняются через широкое горлышко

Бутыли-пульверизаторы с распыляющим насосом



LaboPlast

Бутыли-пульверизаторы с распыляющим насосом и защитным колпачком для насоса. При нажатии кнопки происходит экологически безопасное распыление жидкости. Бутылка является прозрачной, что позволяет хорошо видеть ее содержимое. Защитный колпачок препятствует случайному нажатию кнопки насоса и служит защитой от пыли.

- Бутылка из ПЭВП, распыляющий насос из ПП и нержавеющей стали

Бутыли-пульверизаторы с распыляющим насосом

Объём мл	Ø мм	Высота с крышкой мм	№ арт.
20	28	85	0309-3002 N3
50	35	110	0309-3005 N3
100	37	161	0309-3100 N3
250	50	222	0309-3025 N3

Бутыль-пульверизатор



Безнапорная бутыль-пульверизатор из ПЭНП с износостойким ручным насосом. Работоспособность каждой бутыли проверяется индивидуально на заводе-изготовителе.

Области применения: промышленность, лаборатория, производство, отдых, домашнее хозяйство. Пригодна для пестицидов и очистителей.

- ▶ Материалы, вступающие в непосредственный контакт с жидкостью: ПП, ПЭ, нержавеющая сталь
- ▶ Диаметр форсунки 0,6 мм, плавная регулировка форсунки
- ▶ Объем распыляемой жидкости за такт: 1,2 мл ± 0,1
- ▶ Температура жидкости: От 0 до 30 °С

Бутыль-пульверизатор

Объем мл	Высота с крышкой мм	Внутр. ø горлышка мм	№ арт.
250	220	18	0309-1025 N4
500	240	18	0309-1050 N4
1000	295	17,5	0309-1100 N4

Бутыль-пульверизатор «Turn'n'Spray» | Бутыль-пульверизатор с перевернутым клапаном



- ▶ Непрерывное распыление, также в перевернутом положении
- ▶ Материалы, вступающие в непосредственный контакт с жидкостью: ПП, ПЭ, силикон и нержавеющая сталь
- ▶ Диаметр форсунки 0,6 мм, плавная регулировка форсунки
- ▶ Объем распыляемой жидкости за такт: 1,2 мл ± 0,1

С помощью традиционных бутылей-пульверизаторов невозможно распыление в наклонном или перевернутом положении, так как всасывающая трубка находится выше уровня жидкости.

Другое дело наши новые бутылки-пульверизаторы для распыления в перевернутом положении «Turn'n'Spray». Их специальная техника делает возможным распыление из любого положения. Вы можете практично и удобно выполнять распыление из любого положения, также в тяжело доступных местах.

Универсальная многоцветная высококачественная бутыль-пульверизатор.

Бутыль-пульверизатор «Turn'n'Spray»

Объем мл	Высота с крышкой мм	Внутр. ø горлышка мм	№ арт.
250	220	18	0309-0002 N4
500	240	18	0309-0005 N4
1000	295	17,5	0309-0010 N4

Напорный пульверизатор



Напорный пульверизатор, отличающийся высокой промышленной надёжностью, подходит для использования в химической и фармацевтической промышленности, например, для дезинфекции, очистки, защиты растений, тонкослойной хроматографии, а также для решения различных технологических и санитарных задач.

Практичная функция распыления на 360° позволяет применять напорный пульверизатор «Turn'n'Spray» и в перевёрнутом положении. Тем самым обеспечивается возможность обработки даже труднодоступных мест. Пульверизатор отличается универсальностью применения, например, для дезинфекции и чистки, или же для распыления средств защиты растений.

- ▶ Регулируемая струя, диаметр форсунки 0,8 мм
- ▶ Температура жидкости: От 0 до 30 °С
- ▶ Вместительность 1,5 л
- ▶ Части, вступающие в непосредственный контакт с жидкостью изготовлены из: ПЭ, ПП, ФПМ, V4A
- ▶ Функция распыления в перевёрнутом положении



Напорный пульверизатор «Фуд»



Пульверизатор «Фуд» (Food) оснащён прозрачным смотровым окном для простой проверки уровня заполнения. Прорезиненное установочное кольцо обеспечивает устойчивое положение пульверизатора. От избыточного давления (макс. 3 бар) защищает встроенный предохранительный клапан. Регулируемая гайка форсунки обеспечивает индивидуальную настройку струи распыления – от тонкого распылённого тумана до мощной струи. Эргономичная ручка позволяет удобно удерживать распылитель. Пульверизатор разработан специально для применения в сфере пищевых продуктов. Он подходит для распыления различных материалов, например, масел, жиров или ароматизаторов. Также не составляет проблем и распыление чистящих или дезинфекционных средств.

- ▶ Части, вступающие в непосредственный контакт с материалом изготовлены из: ПЭ, ПП, VMQ, V2A
- ▶ Вместительность 1,2 л

Напорный пульверизатор „Фуд“ (Food)



Объём мл	Ø контейнера мм	Высота с крышкой мм	№ арт.
1200	117	315	0309-0130 N4

№ арт.
0309-0101 N4

Напорный пульверизатор

Объём мл	Ø контейнера мм	Высота с крышкой мм	№ арт.
1500	140	305	0309-0100 N4

Напорный пульверизатор «Turn'n'Spray»

Объём мл	Ø контейнера мм	Высота с крышкой мм	№ арт.
1500	140	305	0309-0120 N4

Принадлежности

Описание	№ арт.
Удлинитель трубки для напорного пульверизатора, 30 см	0309-0101 N4

Бутыл-промывалка с широким горлышком



Бутыл-промывалка с надписью о содержимом, указаниями об опасностях и технике безопасности (H-фразы/P-фразы) согласно GHS с наименованием веществ на немецком, английском, французском и испанском языке, с пиктограммами GHS и номером CAS.

- ▶ Надежное заполнение через крышку с широким горлышком, диаметр горлышка 39 мм
- ▶ Из прозрачного ПЭНП жёлтого цвета с защитой от солнечного света
- ▶ Вместимость 500 мл



Бутыл-промывалка с широким горлышком



Надпись	Цвет	№ арт.	
Без надписи - нейтрально	Жёлтый	0310-3050	N3
Дистиллированная вода	Прозрачный	0310-3051	N3
Метанол	Зелёный	0310-3052	N3
Этанол	Оранжевый	0310-3053	N3
Изопропанол	Синий	0310-3054	N3
Ацетон	Красный	0310-3055	N3

Бутыл-промывалка с системой защиты

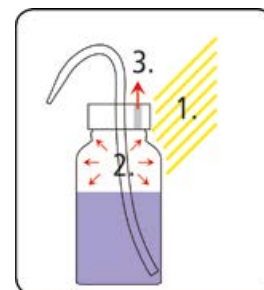

1. Повышение температуры 2. Давление увеличивается 3. Сброс избыточного давления

При повышении комнатной температуры или если в лабораторию светит солнце, то обычные бутыл-промывалки протекают из-за повышающегося внутреннего давления. Избыточное давление может сбрасываться через воздушный клапан, тем самым предотвращается протекание. При наличии воздушного клапана содержимое опрокинутых бутылей не вытекает, как это обычно случается с бутылками-промывалками, оборудованными шаровыми клапанами или вытяжными отверстиями.

- ▶ Надежное заполнение через крышку с широким горлышком, диаметр горлышка 39 мм
- ▶ Надпись согласно GHS с наименованием веществ на немецком, английском, французском и испанском, пиктограммами GHS и номером CAS
- ▶ Из прозрачного ПЭНП жёлтого цвета с защитой от солнечного света
- ▶ Вместимость 500 мл



Бутыл-промывалка с системой защиты



Надпись	Цвет	№ арт.	
Без надписи - нейтрально	Жёлтый	0310-2056	N3
Дистиллированная вода	Прозрачный	0310-2050	N3
Метанол	Зелёный	0310-2052	N3
Этанол	Оранжевый	0310-2054	N3
Изопропанол	Синий	0310-2055	N3
Ацетон	Красный	0310-2051	N3

Бутыль-промывалка



Изогнутая трубка оснащена распылителем, который образует абсолютно ровную струю. Исключается опасное разбрызгивание.

- ▶ ПЭНП
- ▶ Прозрачные
- ▶ С регулируемой глубиной погружения трубки



Бутыль-промывалка

Объём мл	Ø мм	Высота мм	№ арт.			
100	45	200	0310-0010	N3		
250	61	225	0310-0025	N3		
500	75	270	0310-0050	N3		
1000	98	315	0310-0100	N3		

Бутыли с капельным дозатором



Предназначены специально для жидкостей, которые необходимо дозировать малыми объёмами - по каплям или тонкой струйкой.

- ▶ Перед первым использованием необходимо срезать кончик дозатора
- ▶ Его можно снова закрыть колпачком
- ▶ ПЭНП
- ▶ Колпачок и колпачок-капельница ПЭ



Бутыли с капельным дозатором

Объём мл	Ø контейнера мм	Высота с крышкой мм	Внутр. ø горлышка мм	Ø резьбы мм	№ арт.			
10	26	76	9	14	0306-0010	N3		
20	32	88	9	14	0306-0020	N3		
30	35	96	9	14	0306-0030	N3		
50	40	116	13	18	0306-0050	N3		
100	45	136	13	18	0306-0100	N3		
250	61	170	18	25	0306-0250	N3		
500	75	204	18	25	0306-0500	N3		
1000	95	248	21	28	0306-1000	N3		

Бутыль «Дроп-Бой» (Drop-Boy)



Бутыль с капельным дозатором и отдельной навинчивающейся крышкой.

- ▶ Перед первым использованием необходимо срезать кончик дозатора
- ▶ С крышкой
- ▶ Дозирование с точностью до капли

Бутыль «Дроп-Бой» (Drop-Boy)

Объём мл	Ø мм	Высота без крышки мм	№ арт.	
10	24	50	0307-0010	N3
25	31,3	64,5	0307-0025	N3
50	40	77	0307-0050	N3

Рама для бутылей



Для 6 бутылей с макс. диаметром 95 мм.

- ▶ ПП
- ▶ Подходит для пищевых продуктов

Рама для бутылей

Кол-во мест для бутылей	Ø контейнера мм	Внешн. размеры верхн. канты Д x Ш x В мм	№ арт.	
6	95	310x210x310	0361-0006	N3

Ящик для бутылей

Кол-во мест для бутылей	Ø контейнера мм	Внешн. размеры верхн. канты Д x Ш x В мм	№ арт.	
8	95	400x290x215	0361-0008	N3

Ящик для бутылей



Для 8 бутылей с макс. диаметром 95 мм С закрытым днищем, которое может служить поддоном.

- ▶ ПЭВП
- ▶ Внутренние размеры: Длина 330 мм, ширина 100 мм
- ▶ Объем сбора: 3,9 литра с каждой стороны

Бутылка алюминиевая | легкая, ударопрочная, без швов

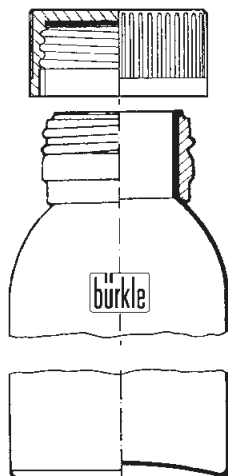

Алюминиевая бутылка прекрасно подходит для хранения, транспортировки и поставки материалов и образцов для сравнения в условиях, исключающих попадание посторонних веществ. Кроме того, они опорожняются полностью, не имеют запаха, непроницаемы для света, устойчивы к коррозии.

- ▶ Из чистого алюминия (материал AL 99,5)
- ▶ С оригинальной навинчивающейся крышкой из ПП с внутренним алюминиевым/ПЭТ уплотнением
- ▶ Подходят для пищевых продуктов (исключение: пищевые продукты с высоким содержанием соли и сильнокислотные)
- ▶ Сертифицированы согласно требованиям ООН (см. стр. 281)



Бутылка алюминиевая

Объем мл	Ø мм	Высота с крышкой мм	Допуск ООН	№ арт.
38	35	70	1B1/X/250	0327-0038 N3
60	40	88	1B1/X/250	0327-0060 N3
120	57	97	1B1/X/250	0327-0120 N3
300	57	160	1B1/X/250	0327-0300 N3
600	74	192	1B1/X/250	0327-0600 N3
1200	88	248	1B1/X/250	0327-1200 N3
3000	161	215	1B1/X/250	0327-3000 N3
5600	161	340	1B1/X/250	0327-5600 N3

Бутыль для транспортировки алюминиевая ООН | сертифицированы согласно требованиям ООН по работе с опасными веществами



Обозначение ООН нанесено на поверхность
бутыли черным цветом.



С оригинальной навинчивающейся крышкой
из ПП с внутренним алюминиевым/ПЭТ
уплотнением.



Алюминиевые бутыли для транспортировки с навинчивающейся крышкой являются безопасными и герметичными, сертифицированы в качестве упаковки I (X). Обозначение ООН нанесено на поверхность бутыли чёрным цветом.

- ▶ Из чистого алюминия (материал AL 99,5)
- ▶ Сертифицированы согласно требованиям ООН (см. стр. 281)
- ▶ С ушками для опломбирования

Бутыль для транспортировки алюминиевая ООН

Объём мл	Ø мм	Высота мм	Допуск ООН	№ арт.	
125	50	105	1B1/X/250	0329-0125	N3
250	65	140	1B1/X/250	0329-0250	N3
500	80	145	1B1/X/250	0329-0500	N3
1250	100	205	1B1/X/250	0329-1250	N3



Контейнеры с навинчивающейся крышкой



Контейнеры с навинчивающейся крышкой, прекрасный внешний вид. Могут быть полностью опорожнены, т.е. не имеют технологических неровностей, выгодное приобретение.

- ▶ ПП, белые
- ▶ Можно стерилизовать

Контейнеры с навинчивающейся крышкой

Объем мл	Ø мм	Высота мм	№ арт.
12	25	31	6214-0012 N3
25	31	40	6214-0025 N3
60	41	56	6214-0060 N3
90	52	52	6214-0090 N3
125	52	67	6214-0125 N3
250	68	79	6214-0250 N3
625	90	113	6214-0600 N3
1000	102	129	6214-1000 N3



Контейнеры с широким горлышком



Прочные контейнеры с широким горлышком для удобного заполнения. Особенно хорошо подходят для хранения или отправки порошкообразных или гранулированных веществ.

- ▶ Из прозрачного ПЭВП, неразбиваемые
- ▶ Навинчивающаяся крышка из ПП, уплотнение из ПЭ

Контейнеры с широким горлышком, круглые

Объем мл	Ø мм	Внутр. ø горлышка мм	Высота без крышки мм	№ арт.
100	48	31	77	6282-0100 N3
250	65	41	98	6282-0250 N3
500	80	53	122	6282-0500 N3
750	94	53	130	6282-0750 N3
1000	100	67	153	6282-1000 N3
1500	114	67	173	6282-1500 N3
2000	126	67	192	6282-2000 N3



Контейнеры с широким горлышком, прямоугольной формы | прозрачные и коричневые



Широкое отверстие контейнера для удобного заполнения жидкими, порошкообразными или гранулированными продуктами, например, таблетками, капсулами, красителями, образцами и т. д. Подходит также для подарочной упаковки или предметов хобби. Коричневые прозрачные контейнеры с широким горлышком особенно подходят для светочувствительного содержимого.

- ▶ Из прозрачного или коричневого ПВХ
- ▶ Из прозрачного ПЭТГ
- ▶ Навинчивающаяся крышка из черного ПП, уплотнение из ПЭ

Контейнеры с широким горлышком, прямоугольной формы

Материал	Объём мл	Длина мм	Ширина мм	Высота с крышкой мм	Внутр. ø горлышка мм	№ арт.	
Прозрачный ПЭТГ	50	38	38	63	23	0357-0050	N3
Прозрачный ПЭТГ	100	46	46	75	31	0357-0100	N3
Прозрачный ПЭТГ	200	59	59	91	41	0357-0200	N3
Прозрачный ПЭТГ	500	80	80	111	54	0357-0500	N3
Прозрачный ПЭТГ	1000	95	95	152	69	0357-1000	N3
Прозрачный ПВХ	50	38	38	63	23	0355-0050	N3
Прозрачный ПВХ	100	46	46	75	31	0355-0100	N3
Прозрачный ПВХ	200	59	59	91	41	0355-0200	N3
Прозрачный ПВХ	300	66	66	98	41	0355-0300	N3
Прозрачный ПВХ	500	80	80	111	54	0355-0500	N3
Прозрачный ПВХ	750	92	92	120	69	0355-0750	N3
Прозрачный ПВХ	1000	95	95	152	69	0355-1000	N3
Прозрачный ПВХ	2000	120	120	190	69	0355-2000	N3
Коричневый прозрачный ПВХ	100	46	46	75	31	0356-0100	N3
Коричневый прозрачный ПВХ	200	59	59	91	41	0356-0200	N3





Прозрачные контейнеры с навинчивающейся крышкой



Содержимое хорошо видно через прозрачную стенку. Оплотняются полностью.

- ▶ Из прозрачного ПП, навинчивающаяся крышка из ПП
- ▶ Внутренняя поверхность без технологических неровностей

Прозрачные контейнеры с навинчивающейся крышкой   



Объем мл	Ø контейнера мм	Высота мм	№ арт.	
250	104	50	6202-0250	N3
500	104	100	6202-0500	N3
1000	125	126	6202-1000	N3

Универсальные контейнеры прямоугольной формы





Контейнеры для хранения, упаковки, отбора проб, образцов и транспортировки паст, гранулятов, порошков, проб грунта и замороженных продуктов (-40 °С кратковременно до +95 °С). Оптимальное использование площадей, можно штабелировать. В комплекте с прижимающимися крышками.

- ▶ Из прозрачного ПЭ
- ▶ Можно замораживать
- ▶ Внутренняя поверхность без технологических неровностей

Универсальные контейнеры прямоугольной формы   

Объем мл	Д x Ш x В мм	№ арт.	
500	103 x 103 x 64	6250-0500	N3
1000	103 x 103 x 127	6250-1000	N3
1000	208 x 103 x 64	6250-1001	N3
1500	208 x 103 x 94	6250-1500	N3
2000	208 x 208 x 64	6250-2000	N3
2000	255 x 103 x 94	6250-2300	N3
3200	208 x 208 x 94	6250-3300	N3

Универсальные контейнеры, круглые   

Объем мл	Внешний Ø внизу мм	Внешний Ø вверху мм	Высота мм	№ арт.
250	60	78	90	6210-0250
500	75	95	127	6210-0500
1000	118	136	110	6210-1001
2000	148	169	143	6210-2000

Контейнеры для проб, асептические



Конструкция крышки запатентована. Крышка открывается одной рукой и откидывается под углом 90°. Жидкость / конденсат на крышке стекает по желобу, ничего не теряется, не капает. Контейнеры абсолютно герметичны. Внутренняя поверхность без технологических неровностей, поэтому легко заполняются и полностью опорожняются. Контейнеры производятся в асептических условиях. Контейнеры пригодны для автоклава и для заморозки.

- ▶ Из прозрачного ПП
- ▶ Асептические
- ▶ С местом для нанесения пометок и со шкалой

Скидка на крупную закупку

Контейнеры для проб, асептические

Объём мл	Высота мм	Ø мм	Исполнение	№ арт.	
50	78	31	с местом для нанесения пометок и шкалой	6206-0060	N3
90	80	43	с местом для нанесения пометок и маркировкой при 80 мл	6206-0100	N3
300	88	75	со шкалой	6206-0300	N3



«ДиспоДиппер» (DispoDipper)



LaboPlast

SteriPlast



Погружная пробирка, изготовленная в условиях чистой комнаты, для отбора проб специально для одноразового применения. По причине синего цвета также идеально подходит для применения в пищевой, кормовой и фармацевтической промышленности. Контейнер для проб со шкалой обеспечивает точный замер. После отбора пробы контейнер можно герметизировать от воздействия жидкостей. Закрытая конструкция ручки обеспечивает стабильность работы.

Контейнер для проб имеет объём 50 мл, 100 мл или 250 мл. В зависимости от исполнения, забор проб возможен из контейнеров с отверстиями диаметрами от 52 мм (бочковое отверстие 2"), от 65 мм или от 85 мм. Таким образом, «ДиспоДиппер» (DispoDipper) идеально подходит для отбора проб из бочек, канистр и прочей тары.

«ДиспоДиппер» (DispoDipper) имеет цельную конструкцию. Он обеспечивает отбор проб и последующую транспортировку в одном приборе. Таким образом, практически исключается перекрёстное загрязнение или загрязнение образца посторонними веществами.

- ▶ ПП, синий, прозрачный
- ▶ Индивидуальная упаковка и стерилизация гамма-излучением в качестве опции
- ▶ Производство и упаковка согласно нормам чистой комнаты класса 7
- ▶ В соответствии с пищевыми стандартами ЕС и FDA
- ▶ Погружная пробирка со шкалой в миллилитрах и унциях
- ▶ Глубина погружения 270 мм

Применение

1. Для отбора пробы сначала следует распаковать пробоотборник и отсоединить крышку от ручки в месте заданного отделения.
2. После этого произведите отбор пробы и закройте контейнер крышкой.
3. После отбора пробы ручку можно удалить в месте заданного отделения на контейнере для проб. Этим достигается простая и компактная транспортировка отобранных проб.

«ДиспоДиппер» (DispoDipper)

Объём мл	Исполнение	Ø мм	Высота с крышкой мм	Общая длина мм	Штук в упаковке	№ арт.	
50	стандарт	40	98	417	20	5393-7000	N4
50	стерильный	40	98	417	20	5393-7001	N4
100	стандарт	53	98	415	20	5393-7010	N4
100	стерильный	53	98	415	20	5393-7011	N4
250	стандарт	72	116	429	20	5393-7020	N4
250	стерильный	72	116	429	20	5393-7021	N4



Чашка для образцов с крышкой



Чашка для образцов с герметично навинчивающейся красной крышкой. Чашки для образцов асептические, подходят для пищевых продуктов. Чашки без крышек можно автоклавируют.

- ▶ Чашка из ПП, крышка из ПЭНП
- ▶ Диапазон рабочих температур чашек -20 °C/+120 °C, крышек -80 °C/+75 °C
- ▶ Асептические

Чашка для образцов с крышкой

Объем мл	Ø мм	Высота мм	№ арт.
125	52	74	7103-0125 N3



Изделия с логотипом клиента

Многие товары, которые мы предлагаем Вам в настоящем каталоге, прекрасно подходят для нанесения на них Вашей рекламы. Такие товары удобно использовать, например, как сувениры или рекламные приложения для Вашей продукции. Ваш логотип всегда на виду.

Мотивы для печати

Логотип компании, инструкции по эксплуатации, рекламные послания, перечень ингредиентов – все, что Вы посчитаете нужным.

Цвета

Мы можем нанести рисунок в любом цветовом стандарте – RAL, Pantone, HKS, либо в цветах, указанных Вами.

Область для печати

Область, подходящая для печати, зависит от конкретного изделия. Мы будем рады Вам помочь!

Устойчивость изображения

Напечатанное изображение устойчиво к действию слабых кислот и оснований, а также к большинству растворителей. Оно обладает высокой механической устойчивостью, и не выгорает на свету. Напечатанное изображение не потускнеет даже через много лет.

От эскиза к изделию

1. Пришлите нам свой эскиз в электронном виде – мы работаем практически со всеми форматами данных.
2. По желанию Вы можете воспользоваться поддержкой наших специалистов-графиков.
3. Уже через несколько дней Вы получите пробный вариант изображения для окончательного согласования.
4. Наши типографские мощности позволяют создавать для Вас рекламную продукцию высочайшего качества.

Цены

Каждый заказ требует индивидуального подхода.

Поскольку ни один заказ не похож на другой, в каждом случае мы формируем отдельное предложение. Общая стоимость складывается из цены на продукцию, предварительных затрат (доработка эскиза и изготовление макета) и стоимости печати.

Продукты подходящие для печати

- ▶ Мерные совки (стр. 155)
- ▶ Бутыли (стр. 170)
- ▶ Напорный пульверизатор (стр. 184)
- ▶ Градуированные мензурки (стр. 228)
- ▶ Градуированные цилиндры (стр. 230)
- ▶ Датчики потока (стр. 252)



Канистры компактные | Вмещают больше, но занимают меньше места на полке



Компактная канистра шириной всего 6,5 см или же 12,5 см идеальна для экономии места. На узком пространстве можно хранить и разливать различные жидкости. Канистру можно размещать также лежа, например, в холодильнике. Оребрение и толстые стенки делают канистру очень устойчивой.

На подставках-держателях (только для канистр на 5 л) для двух или трёх канистр можно свободно и надёжно разместить любое количество канистр. Компактные канистры очень хорошо использовать в качестве канистр для отстаивания.

Канистры компактные | Вмещают больше, но занимают меньше места на полке



- ▶ С резьбовым соединением 3/4" или без него
- ▶ Из прозрачного ПП
- ▶ С оригинальной крышкой
- ▶ Канистры (без крана и крышки) можно стерилизовать
- ▶ С рельефной неразрушимой литровой шкалой
- ▶ Подставка-держатель канистры из алюминия для устойчивости в качестве аксессуара (только для канистр на 5 л)
- ▶ Спускной кран «СтопКок» (StopCock) с поворачивающимся носиком и спускной кран «Компакт» (Compact), для канистр с резьбовым соединением 3/4", предлагается в качестве аксессуара

Канистры компактные

Исполнение	Объём л	Ширина мм	Глубина мм	Высота мм	Ø горлышка мм	№ арт.
Без резьбового соединения	5	65	335	335	41	0435-1050 N4
С резьбовым соединением 3/4"	5	65	335	335	41	0435-2050 N4
Без резьбового соединения	10	125	335	335	41	0435-1100 N4
С резьбовым соединением 3/4"	10	125	335	335	41	0435-2100 N4

Принадлежности

Описание	№ арт.
① Опора для двух компактных канистр (только для канистр на 5 л)	0435-9102 N4
① Опора для трех компактных канистр (только для канистр на 5 л)	0435-9103 N4
⑨ Опрокидыватель для компактной канистры 10 л	0435-9104 N4
② Вентиляционная навинчивающаяся крышка	0435-9200 N4
Колпачок для 3/4"	0600-0090 N4
Оригинальная крышка DIN 50 для компактной канистры	0300-0000 N4
③ Спускной кран «СтопКок» (StopCock) (см. стр. 40)	0525-1000 N4
④ Спускной кран «Компакт» (Compact) (см. стр. 41)	0530-1000 N4
⑤ Компактный набор состоит из компактной канистры 5 л и спускного крана «Компакт»	0435-3000 N4
⑥ Компактный набор состоит из компактной канистры 5 л и спускного крана «СтопКок»	0435-0001 N4
⑦ Компактный набор состоит из компактной канистры 10 л и спускного крана «Компакт»	0435-3010 N4
⑧ Компактный набор состоит из компактной канистры 10 л и спускного крана «СтопКок»	0435-0010 N4

Канистры компактные, электропроводящие



! Внимание! При работе с горючими жидкостями канистру следует заземлять! Используйте комплект для заземления!

Компактная канистра из электропроводящего ПЭВП предназначена специально для использования на взрывобезопасных участках. Канистра со специфическим поверхностным сопротивлением $<10^5$ Ом имеет высокую электропроводность. Таким образом, при правильном заземлении она позволяет избежать опасности воспламенения вследствие электростатического разряда. Тем самым, канистра соответствует требованиям директив ATEX 137, TRBS2153 и CENELEC 50404. Промышленная канистра из пластмассы не ржавеет и легко утилизируется через систему вторичной переработки. Её можно использовать для розлива и хранения горючих и легко воспламеняемых жидкостей групп взрыво-

пасности IIA, IIB и IIC, например, лабораторных отходов, в промышленном сегменте или в горном деле. Благодаря своей небольшой ширине 6,5 см или же 12,5 см компактная канистра занимает особенно мало места и может размещаться на самых узких участках. Рёбра жёсткости и толстые стенки обеспечивают её стабильность, а также позволяют размещать канистру и в горизонтальном положении. Ручка гарантирует надёжность захвата и простоту переноски. В варианте исполнения с резьбовым соединением 3/4" можно установить сливной кран, например, электропроводящий сливной кран StopCock PA (см. стр. 43).

- ▶ ПЭВП, чёрный, антистатический
- ▶ С резьбовым соединением 3/4" или без него
- ▶ Подставка-держатель канистры из алюминия для большей устойчивости, предлагается в качестве аксессуара (только для канистр на 5 л)

Канистры компактные, электропроводящие

Исполнение	Объём л	Ширина мм	Глубина мм	Высота мм	№ арт.	
Без резьбового соединения	5	65	335	335	0435-1055	N4
Без резьбового соединения	10	125	335	335	0435-1105	N4
С резьбовым соединением 3/4"	5	65	335	335	0435-2055	N4
С резьбовым соединением 3/4"	10	125	335	335	0435-2105	N4

Принадлежности

Описание	№ арт.	
Комплект для заземления	5602-1000	N4

Принадлежности

Описание	№ арт.	
Кран «СтопКок» (StopCock), электропроводящий ПА	0525-1100	N4
Опора для двух компактных канистр (только для канистр на 5 л)	0435-9102	N4
Опора для трех компактных канистр (только для канистр на 5 л)	0435-9103	N4
Опрокидыватель для компактной канистры 10 л	0435-9104	N4

Канистры электропроводящие с допуском ООН

Канистры из электропроводящего ПЭВП для предотвращения образования источников воспламенения. Канистры обладают электроотводящими свойствами (поверхностное сопротивление <math>< 10^9 \text{ Ом}</math>) и могут заземляться. Таким образом, они подходят для работы с горючими жидкостями.

- ▶ ПЭВП, электроотводящий
- ▶ С ручкой для переноски и навинчивающейся крышкой
- ▶ С допуском ООН для транспортировки (см. стр. 281)
- ▶ Можно штабелировать

⚠ Внимание! При работе с горючими жидкостями канистру следует заземлять! Используйте комплект для заземления!



Канистры электропроводящие с допуском ООН

Объём л	Д x Ш x В мм	Допуск ООН	Резьбовое соединение	Вес г	№ арт.	
10	300 x 200 x 258	3Н1/У1.5/200	DIN 61	770	1428-0010	N4
20	300 x 200 x 495	3Н1/У1.5/150	DIN 61	1320	1428-0020	N4
30	364 x 240 x 455	3Н1/У1.5/150	DIN 61	1350	1428-0030	N4

Канистры из ПЭВП



Навинчивающаяся крышка со спускным краном, аксессуар

Канистры для хранения и транспортировки (с допуском ООН для транспортировки) с оригинальной крышкой.

- ▶ ПЭВП
- ▶ С допуском ООН для транспортировки (см. стр. 281)
- ▶ Навинчивающуюся крышку со спускным краном можно приобрести в качестве аксессуара

Скидка на крупную закупку

Канистры из ПЭВП

Объем л	Д x Ш x В мм	Вес г	Внутр. ø горлышка мм	Резьбовое соединение	Цвет	Допуск ООН	№ арт.	
2,5	153 x 115 x 208	125	34,8	DIN45	прозрачный	3Н1/Y1.6/150	1427-0002	N3
5	190 x 145 x 251	250	40,5	DIN50	прозрачный	3Н1/X1.9/250	1427-0005	N3
10	230 x 190 x 310	450	40,5	DIN50	прозрачный	3Н1/X1.9/250	1427-0010	N3
20	290 x 246 x 385	950	48,5	DIN60	синий	3Н1/X1.9/250	1427-0020	N3
30	320 x 284 x 435	1250	48,5	DIN60	синий	3Н1/X1.9/250	1427-0030	N3

Принадлежности

Описание	№ арт.
Навинчивающаяся крышка со спускным краном DIN45	1427-9101 N3
Навинчивающаяся крышка со спускным краном DIN50	1427-9102 N3
Навинчивающаяся крышка со спускным краном DIN60	1427-9100 N3
Оригинальная навинчивающаяся крышка DIN45	1427-9107 N3
Оригинальная навинчивающаяся крышка DIN50	1427-9105 N3
Оригинальная навинчивающаяся крышка DIN60	1427-9106 N3

Канистры с широким горлышком, с резьбовым соединением или без него

Канистры с очень широким заправочным отверстием (88 мм), простая внутренняя очистка, что особенно важно при хранении чувствительных веществ. Ручка и навинчивающаяся крышка обеспечивают надежную и удобную транспортировку. Канистры очень хорошо использовать также в качестве канистр для отстаивания. К подключению непосредственно над дном можно подключить спускной кран или другие аксессуары с резьбой 3/4".

- ▶ Прозрачный ПЭВП
- ▶ Устойчивость к УФ-излучению
- ▶ В качестве принадлежности имеется синяя литровая шкала и спускной кран



Канистры с широким горлышком, с резьбовым соединением или без него



Исполнение	Объем л	Ширина мм	Глубина мм	Высота мм	Ø вентиляционного отверстия мм	№ арт.
без резьбового соединения	5	130	290	280	18	0431-0005 N3
без резьбового соединения	10	137	310	400	18	0431-0010 N3
без резьбового соединения	20	165	365	485	-	0431-0020 N3
без резьбового соединения	30	240	365	485	-	0431-0030 N3
с резьбовым соединением 3/4"	5	130	290	280	18	0431-1005 N3
с резьбовым соединением 3/4"	10	137	310	400	18	0431-1010 N3
с резьбовым соединением 3/4"	20	165	365	485	-	0431-1020 N3
с резьбовым соединением 3/4"	30	240	365	485	-	0431-1030 N3

Принадлежности

Описание	№ арт.
Литровая шкала для 5 л канистры с широким горлышком	0431-9051 N3
Литровая шкала для 10 л канистры с широким горлышком	0431-9011 N3
Литровая шкала для 20 л канистры с широким горлышком	0431-9021 N3
Литровая шкала для 30 л канистры с широким горлышком	0431-9031 N3
Спускной кран «СтопКок» (StopCock) (см. стр. 40)	0525-1000 N4
Спускной кран «Компакт» (Compack) (см. стр. 41)	0530-1000 N4
Колпачок для 3/4"	0600-0090 N4

Бутыли для хранения с резьбовым соединением или без него

Особенно толстостенная прочная бутыль для хранения с крепкой ручкой для безопасного хранения и транспортировки. С синей литровой шкалой. Впускной / выпускной клапан (аксессуар) впускает воздух в ёмкость для предотвращения образования вакуума. Канистры также можно очень хорошо использовать в качестве канистр для отстаивания. К резьбе можно подключить спускной кран или другие аксессуары с резьбой 3/4" (внутренняя резьба / колпачковая гайка).

- ▶ ПЭВП
- ▶ Диаметр отверстия бутылей 50 мм



Бутыли для хранения с резьбовым соединением или без него

Исполнение	Объём л	Ø контейнера мм	Высота без крышки мм	Ручки	№ арт.	
без резьбового соединения	5	167	330	1	0401-0005	N3
без резьбового соединения	10	206	427	1	0401-0010	N3
без резьбового соединения	25	278	580	2	0401-0025	N3
без резьбового соединения	60	346	830	2	0401-0060	N3
с резьбовым соединением	5	167	330	1	0402-0005	N3
с резьбовым соединением	10	206	427	1	0402-0010	N3
с резьбовым соединением	25	278	580	2	0402-0025	N3
с резьбовым соединением	60	346	830	2	0402-0060	N3



Принадлежности

Описание	№ арт.
Вентиляционная навинчивающаяся крышка	0401-9100 N3
① Спускной кран «СтопКок» (StopCock) (см. стр. 40)	0525-1000 N4
② Спускной кран «Компакт» (Compact) (см. стр. 41)	0530-1000 N4

Универсальные ёмкости для хранения



Практичные ёмкости для хранения с закрытыми ручками-прихватками для надежной транспортировки сыпучего или жидкого содержимого. Округленные внутренние грани и гладкая внутренняя поверхность для легкой очистки обеспечивают возможность их использования с пищевыми продуктами.

- ▶ Из белого ПЭВП
- ▶ Можно штабелировать

⚠ Внимание! Принимайте во внимание «Информацию о химической устойчивости материалов»!

Универсальные ёмкости для хранения

Объём л	Внешн. размеры верхн. канты Д x Ш x В мм	Внутр. размеры Д x Ш x В мм	№ арт.
29	660 x 450 x 130	600 x 400 x 120	3418-0129 N2
48	660 x 450 x 220	600 x 400 x 210	3418-0148 N2
94	660 x 450 x 410	600 x 400 x 400	3418-0194 N2

Принадлежности

Описание	№ арт.
Крышка для универсальных ёмкостей для хранения, белый полистирол	3418-0001 N2

Ёмкости для хранения и штабелирования



Крышки к ёмкостям для хранения и штабелирования 400x300

Прочные ёмкости для хранения из ПП с ребрами жёсткости

- ▶ Диапазон рабочих температур от - 40 °С до +90 °С
- ▶ Соответствуют евро-стандартам
- ▶ Дополнительно можно приобрести крышки и транспортные тележки.



Транспортные тележки

Ёмкости для хранения и штабелирования

Объём л	Внешн. размеры верхн. канты Д x Ш x В мм	Внутр. размеры Д x Ш x В мм	№ арт.
11	400 x 300 x 120	367 x 267 x 116	3414-0111 N2
17	400 x 300 x 180	367 x 267 x 176	3414-0117 N2
23	400 x 300 x 220	367 x 267 x 216	3414-0120 N2
23	600 x 400 x 120	567 x 367 x 114	3414-0123 N2
38	600 x 400 x 180	567 x 367 x 176	3414-0138 N2
45	600 x 400 x 220	567 x 367 x 216	3414-0148 N2
64	600 x 400 x 320	567 x 367 x 316	3414-0164 N2
80	600 x 400 x 420	567 x 367 x 416	3414-0181 N2

Принадлежности

Описание	№ арт.
Крышки к ёмкостям для хранения и штабелирования 400 x 300 мм	3414-0001 N2
Крышки к ёмкостям для хранения и штабелирования 600 x 400 мм	3414-0002 N2
Транспортные тележки	3414-9900 N2

Транспортные тележки

Исполнение	№ арт.
для 600 x 400 мм	3414-9900 N2

Ёмкости с широким горлышком, ёмкости для утилизации



Ёмкости с широким горлышком для утилизации или хранения порошков, гранулятов и жидкостей. Крышка закрывается герметично и может быть запломбирована. Ёмкости имеют допуск ООН для транспортировки твердых веществ.

- ▶ ПЭВП
- ▶ Диапазон рабочих температур от -20 °С до +80 °С
- ▶ Допуск ООН для транспортировки твердых веществ 1Н2/Х
- ▶ Уплотнение из натуральной резины

Ёмкости с широким горлышком, ёмкости для утилизации



Объём л	Ø контейнера мм	Высота с крышкой мм	Ø горлышка мм	№ арт.	
3,6	198	171	136	1105-0003	N3
6	198	263	136	1105-0006	N3
10	274	238	203	1105-0010	N3
26	316	425	203	1105-0026	N3
34	338	449	295	1105-0033	N3

Принадлежности

Описание	№ арт.	
Пломбы «СамплСейф» (SampleSafe), красные, 100 штук	5399-2902	N4

Ёмкости с широким горлышком, с ручкой



Ёмкости объёмом 2,3 л и 4,4 л и с особенно широким отверстием. Тем самым они идеальны для заполнения разными сыпучими материалами. Данные ёмкости хорошо пригодны для хранения, упаковки и отбора проб таких продуктов, как пряности, чай, грануляты. Имеют компактную квадратную форму.

- ▶ Удобное использование благодаря ручке
- ▶ Содержимое хорошо видно через прозрачный полиэтилен
- ▶ 0317-2300 с синей оригинальной крышкой ПП, 0317-4400 с навинчивающейся крышкой ПЭНП

Ёмкости с широким горлышком, с ручкой



Объём мл	Д x Ш мм	Высота с крышкой мм	Внутр. ø горлышка мм	Ø резьбы мм	№ арт.	
2300	135 x 135	192	68,5	80	0317-2300	N3
4400	142 x 142	263	109	120	0317-4400	N3

Ёмкости с широким горлышком из ПЭВП



Ёмкости с широким горлышком из ПЭВП, для хранения или транспорта. Для жидкостей, порошков или гранулятов.

! При транспортировке жидкостей ёмкости необходимо держать вертикально!

Ёмкости с широким горлышком из ПЭВП

Объём л	Ø контейнера мм	Высота с крышкой мм	Ø горлышка мм	№ арт.	
5	192	250	110	1406-1005	N3
10	232	325	110	1406-1010	N3

Баки, круглые



Универсальные баки, прочные, с усиленными кромками. Имеют удобные ручки для переноски. Для баков имеются соответствующие крышки.

- ▶ Баки изготовлены из ПЭВП
- ▶ Диапазон рабочих температур от -30 °С до +70 °С
- ▶ Подходят для пищевых продуктов
- ▶ Высокая степень устойчивости к химическим веществам

! Внимание! Принимайте во внимание «Информацию о химической устойчивости материалов»!

Баки, круглые

Объём л	Ø сверху/Ø снизу х В мм	№ арт.
40	370/330 x 440	3482-0040 N3
50	370/330 x 555	3482-0050 N3
75	460/400 x 535	3482-0075 N3
110	460/420 x 710	3482-0110 N3

Принадлежности

Описание	№ арт.
Крышка ПЭ для баков, круглая, для диаметров 370 мм	3482-0401 N3
Крышка ПЭ для баков, круглая, для диаметров 460 мм	3482-0751 N3

Ёмкости для смешивания и дозирования



Ёмкости абсолютно герметичны. С толстыми стенками, без швов, ударопрочны и не имеют внутренних напряжений. Оборудованы широким горлышком, что обеспечивает удобство при их заполнении.

- ▶ ПЭВП
- ▶ Внутренняя резьба 3/4" на днище ёмкости
- ▶ Подходят для пищевых продуктов

! Принимайте во внимание «Информацию о химической устойчивости материалов»!

Ёмкости для смешивания и дозирования

Объём л	Ø мм	Высота мм	Ø горлышка мм	Градусировка л	№ арт.
60	450	620	132	10	3460-0060 N2
100	450	800	160	10	3460-0100 N2
200	550	1020	155	20	3460-0200 N2
500	815	1230	160	50	3460-0500 N2

Прямоугольные и круглые ёмкости



Контейнеры для различных случаев применения. Ёмкости, изготовленные по методу LaboPlast®-Sinter не имеют стыков и швов, структура полимера однородная и не имеет внутренних напряжений. Толщина стенки увеличивается сверху вниз, тем самым обеспечивается оптимальное распределение нагрузки, создаваемой наполняемым материалом, по высоте стенок. Возможно индивидуальное изготовление в чёрном цвете для защиты от ультрафиолета а также с другой толщиной стенок. Штучное производство, обмен исключён.

- ▶ L-ПЭНП (линейный ПЭНП), прозрачный
- ▶ Ударопрочное исполнение

Резьбовые соединения для ёмкостей мы устанавливаем непосредственно в контейнеры. Резьбовые соединения возможны в любом месте. Укажите, пожалуйста, точное положение на ёмкости.

Резьбовые соединения для ёмкостей, прямоугольных или круглых

Исполнение	Резьбовое соединение	№ арт.
Резьбовое соединение для ёмкостей	3/4"	3440-0034 N2

Принадлежности

Описание	№ арт.
Спускной кран «СтопКок» (StopCock) (см. стр. 40)	0525-1000 N4
Спускной кран «Компакт» (Compact) (см. стр. 41)	0530-1000 N4

Прямоугольные ёмкости



Объём л	Внутр. размеры Д x Ш x В мм	Толщина стенок мм	№ арт.	
13	220 x 220 x 410	5	3440-0135	N2
23	540 x 370 x 130	5	3440-0235	N2
40	390 x 190 x 620	5	3440-0405	N2
45	600 x 600 x 165	5	3440-0455	N2
48	400 x 400 x 300	5	3440-0485	N2
50	1000 x 320 x 160	5	3440-0505	N2
56	315 x 315 x 635	5	3440-0565	N2
70	460 x 310 x 570	5	3440-0705	N2
85	600 x 340 x 480	5	3440-0855	N2
90	600 x 400 x 410	6	3440-0906	N2
100	780 x 460 x 320	6	3440-1006	N2
115	500 x 400 x 600	6	3440-1156	N2
118	600 x 250 x 820	6	3440-1186	N2
130	710 x 330 x 560	6	3440-1306	N2
150	600 x 400 x 630	6	3440-1506	N2
155	600 x 500 x 560	6	3440-1556	N2
165	780 x 500 x 420	6	3440-1656	N2
190	600 x 400 x 800	6	3440-1906	N2
250	1000 x 600 x 450	6	3440-2506	N2
260	800 x 600 x 600	7	3440-2607	N2
285	600 x 600 x 820	7	3440-2857	N2
320	1000 x 400 x 800	7	3440-3207	N2
400	860 x 560 x 840	7	3440-4007	N2

Крышки для прямоугольных ёмкостей



Исполнение	№ арт.	
подходит для емкостей объемом 13 л	3440-0131	N2
подходит для емкостей объемом 23 л	3440-0231	N2
подходит для емкостей объемом 40 л	3440-0401	N2
подходит для емкостей объемом 45 л	3440-0451	N2
подходит для емкостей объемом 48 л	3440-0481	N2
подходит для емкостей объемом 50 л	3440-0501	N2
подходит для емкостей объемом 56 л	3440-0561	N2
подходит для емкостей объемом 70 л	3440-0701	N2
подходит для емкостей объемом 85 л	3440-0851	N2
подходит для емкостей объемом 90 л	3440-0901	N2
подходит для емкостей объемом 100 л	3440-1001	N2
подходит для емкостей объемом 118 л	3440-1181	N2
подходит для емкостей объемом 130 л	3440-1301	N2
подходит для емкостей объемом 150 л	3440-1501	N2
подходит для емкостей объемом 155 л	3440-1551	N2
подходит для емкостей объемом 165 л	3440-1651	N2
подходит для емкостей объемом 190 л	3440-1901	N2
подходит для емкостей объемом 250 л	3440-2501	N2
подходит для емкостей объемом 260 л	3440-2601	N2
подходит для емкостей объемом 285 л	3440-2851	N2
подходит для емкостей объемом 320 л	3440-3201	N2
подходит для емкостей объемом 400 л	3440-4001	N2

Круглые ёмкости



Объём л	Внутр. Ø трубки мм	Высота мм	Толщина стенок мм	№ арт.	
14	245	325	5	3490-0144	N2
25	310	390	5	3490-0254	N2
30	310	430	5	3490-0305	N2
35	320	530	5	3490-0355	N2
50	410	480	5	3490-0505	N2
55	310	915	5	3490-0555	N2
60	410	530	5	3490-0605	N2
80	430	590	5	3490-0805	N2
85	390	710	5	3490-0855	N2
100	470	680	5	3490-1005	N2
110	540	540	6	3490-1106	N2
120	470	720	6	3490-1206	N2
145	600	510	6	3490-1456	N2
150	550	730	6	3490-1506	N2
160	460	1020	6	3490-1606	N2
180	540	820	6	3490-1806	N2
200	560	840	6	3490-2006	N2
205	800	440	6	3490-2056	N2
210	540	950	6	3490-2106	N2
250	550	1040	6	3490-2506	N2
290	740	770	6	3490-2906	N2
300	690	830	6	3490-3006	N2
400	760	1050	6	3490-4006	N2
850	970	1170	7	3490-8507	N2

Крышки для круглых ёмкостей



Исполнение	№ арт.	
подходит для ёмкостей объёмом 14 л	3490-0141	N2
подходит для ёмкостей объёмом 25 л	3490-0251	N2
подходит для ёмкостей объёмом 30 л	3490-0301	N2
подходит для ёмкостей объёмом 35 л	3490-0351	N2
подходит для ёмкостей объёмом 50 л	3490-0501	N2
подходит для ёмкостей объёмом 55 л	3490-0551	N2
подходит для ёмкостей объёмом 60 л	3490-0601	N2
подходит для ёмкостей объёмом 80 л	3490-0801	N2
подходит для ёмкостей объёмом 85 л	3490-0851	N2
подходит для ёмкостей объёмом 100 л	3490-1001	N2
подходит для ёмкостей объёмом 110 л	3490-1101	N2
подходит для ёмкостей объёмом 120 л	3490-1201	N2
подходит для ёмкостей объёмом 145 л	3490-1451	N2
подходит для ёмкостей объёмом 150 л	3490-1501	N2
подходит для ёмкостей объёмом 160 л	3490-1601	N2
подходит для ёмкостей объёмом 180 л	3490-1801	N2
подходит для ёмкостей объёмом 200 л	3490-2001	N2
подходит для ёмкостей объёмом 205 л	3490-2051	N2
подходит для ёмкостей объёмом 210 л	3490-2101	N2
подходит для ёмкостей объёмом 250 л	3490-2501	N2
подходит для ёмкостей объёмом 290 л	3490-2901	N2
подходит для ёмкостей объёмом 300 л	3490-3001	N2
подходит для ёмкостей объёмом 400 л	3490-4001	N2
подходит для ёмкостей объёмом 850 л	3490-8501	N2

Защитные канистры из нержавеющей стали



- ▶ Толщина стенки 0,8 мм
- ▶ Ручки из массивной нержавеющей стали
- ▶ Резьба крышки 1 1/2"
- ▶ Уплотнения из ПТФЭ
- ▶ Сертифицированы согласно требованиям ООН в соответствии с GGVSEB, GGVSee, ADR, RID, кодом IMDG, ICAO-TI

Защитные канистры из нержавеющей стали для розлива, хранения и транспортировки горячих жидкостей: нержавеющая сталь 1.4571 в случае с канистрами на 5 и 10 л, 1.4301 в случае с канистрами на 20 л.

Обеспечение взрывобезопасности посредством защиты от воспламенения и клапана сброса давления. Канистры отличаются высокой химической устойчивостью и компактной формой.

На канистрах с клапаном сброса давления выравнивание давления происходит начиная примерно с 0,3 бар.

Защитные канистры с автоматически закрывающимся точным дозатором 20 л: с отдельной вентиляцией. Канистры с вентиляционным винтом обеспечивают ручную подачу воздуха при использовании или ручном выравнивании давления при хранении.

Защитные фляги из нержавеющей стали



- ▶ Нержавеющая сталь V4A (1.4571), толщина стенки 0,6 мм
- ▶ Уплотнения из ПТФЭ
- ▶ Ручка из алюминия с порошковым напылением
- ▶ Резьба крышки 1 1/4"

Для безопасного розлива и дозирования малых объемов горячих жидкостей. Обеспечение взрывобезопасности с помощью защиты от возгорания и клапана сброса давления, ёмкости с высокой химической устойчивостью. Фляга со съёмной защитой от возгорания в наливной горловине и клапаном сброса давления на автоматически закрывающемся точном дозаторе (выравнивание давления начиная примерно с 0,3 бар), электролитическая полировка.

Защитные канистры из нержавеющей стали

Исполнение	Объём л	Область применения	Д х Ш х В мм	Допуск ООН	№ арт.
с навинчивающимся колпачком без клапана сброса давления	10	транспортировка	280 x 130 x 380	ЗА1/Х1.6/300	2601-7010 N2
с навинчивающимся колпачком и с клапаном сброса давления	5	хранение	200 x 130 x 310	нет	2601-3005 N2
с навинчивающимся колпачком и с клапаном сброса давления	10	хранение	280 x 130 x 380	нет	2601-3010 N2
с навинчивающимся колпачком и с клапаном сброса давления	20	хранение	345 x 175 x 470	нет	2601-3020 N2
с точным дозатором и клапаном сброса давления	10	хранение/розлив	280 x 130 x 380	нет	2601-2010 N2
с точным дозатором, клапаном сброса давления, вентиляционным винтом	20	хранение/розлив	345 x 175 x 470	нет	2601-2020 N2

Защитные фляги из нержавеющей стали

Объём л	Ø мм	Высота мм	Область применения	Допуск ООН	№ арт.
1	111	235	хранение/розлив	нет	2601-1001 N2
2	131	295	хранение/розлив	нет	2601-1002 N2
5	165	400	хранение/розлив	нет	2601-1005 N2

Защитные ёмкости из нержавеющей стали

Защитные контейнеры из нержавеющей стали 1.4301 / 1.4571 для хранения и транспортировки, толщина стенки 0,8 мм (10 л), 1,2 мм (25 л) и 1,5 мм (50 л). Контейнеры объёмом 25 л можно штабелировать.

Обеспечение взрывобезопасности с помощью защиты от возгорания и клапана сброса давления, уплотнения из ПТФЭ, ёмкости с высокой химической устойчивостью.

На защитных ёмкостях с клапаном сброса давления выравнивание давления происходит, начиная примерно с 0,3 бар.

На ёмкостях с самозапирающимся сливным краном непрерывная вентиляция настраивается с помощью пластикового рычага на навинчивающемся колпачке.

Индикация содержимого из ПФА для оптического контроля содержимого при заполнении и отборе.

► Сертифицированы согласно требованиям ООН в соответствии с GGVSEB, GGVSee, ADR, RID, кодом IMDG, ICAO-TI



Защитные ёмкости из нержавеющей стали

Исполнение	Объём л	Область применения	Высота мм	Резьбовое соединение	Ø мм	Допуск ООН	Резьба на выходе	№ арт.
① с навинчивающимся колпачком без клапана сброса давления	25	транспортировка / хранение	530	1 1/2"	300	1A1/X1.6/400	-	2601-5125 N2
② с навинчивающимся колпачком и с клапаном сброса давления	50	хранение	600	G 2"	365	нет	-	2601-5050 N2
③ со сливным краном и клапаном сброса давления	10	хранение/розлив	330	1 1/2"	260	нет	3/4"	2601-4010 N2
④ со сливным краном и клапаном сброса давления	25	хранение/розлив	540	1 1/2"	315	нет	3/4"	2601-4025 N2
⑤ со сливным краном, клапаном сброса давления и индикатором содержимого	10	хранение/розлив	330	1 1/2"	260	нет	3/4"	2601-6010 N2

Упаковочные ведра



Упаковочные ведра для упаковки, транспортировки и хранения различных веществ. Можно использовать для пищевых продуктов и для строительных материалов, неагрессивных химических веществ, в области защиты окружающей среды, в больницах и в домашних условиях. С прочной ручкой. Гарантийный запор на ведре для защиты продукта.

- ▶ ПП, белые
- ▶ Герметичные
- ▶ В комплекте с крышкой
- ▶ С рекламной надписью при больших объемах по запросу

Скидка на крупную закупку

Упаковочные ведра

Объем л	Ø сверху мм	Высота с крышкой мм	№ арт.	
1	132	131	2327-0001	N3
2	175	132	2327-0020	N3
3	225	123	2327-0030	N3
5	225	194	2327-0050	N3
10	268	263	2327-0010	N3

Упаковочные пакеты с замком-молнией



Пакеты с замком-молнией для хранения, сбора, защиты или отправки проб, образцов и товаров. Содержимое защищено от пыли. Пленка водонепроницаемая и очень прочная.

- ▶ Из прозрачного ПЭНП
- ▶ Пленка толщиной 0,05 мм

Скидка на крупную закупку

Упаковочные пакеты с замком-молнией

Д x Ш мм	Емкость мл	Штук в упаковке	№ арт.	
100 x 70	80	100	2348-0002	N3
130 x 60	100	100	2348-0001	N3
120 x 80	140	100	2348-0003	N3
150 x 100	300	100	2348-0004	N3
170 x 120	400	100	2348-0005	N3
220 x 160	1000	100	2348-0006	N3
250 x 180	1500	100	2348-0007	N3
300 x 200	2500	100	2348-0008	N3
350 x 250	4500	100	2348-0009	N3
400 x 300	6500	100	2348-0010	N3

Пакеты для проб «СтериБэг» (SteriBag)

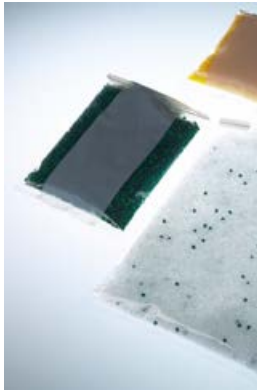

Стерильные пакеты для проб „СтериБэг“ (SteriBag) для проб из области химии, фармацевтики, медицины, ветеринария, для продуктов питания и т.п.

*** см. стр. 120**



«СтериБэг СтендАп» (SteriBag StandUp) – это пакеты для проб с жёстким дном.



«СтериБэг Клинрум» (SteriBag Cleanroom) в двойной упаковке можно заносить непосредственно в чистую комнату.



«СтериБэг Блю» (SteriBag Blue) особенно подходит для применения в пищевой, кормовой и фармацевтической промышленности.



«СтериБэг Премиум» (SteriBag Premium) уникально сочетают высокий уровень безопасности, стерильность, оригинальную герметизацию и отслеживаемость.

Пакеты для проб «СтериБэг» (SteriBag)

Объём мл	Исполнение	Д x Ш мм	Штук в упаковке	№ арт.				
60	без поля для пометок	127 x 76	500	5344-0060	N3			
60	с полем для пометок	127 x 76	500	5344-0061	N3			
150	без поля для пометок	178 x 76	500	5344-0180	N3			
150	с полем для пометок	178 x 76	500	5344-0181	N3			
450	без поля для пометок	229 x 114	500	5344-0540	N3			
450	с полем для пометок	229 x 114	500	5344-0541	N3			
650	без поля для пометок	229 x 140	500	5344-0720	N3			
650	с полем для пометок	229 x 140	500	5344-0721	N3			
800	без поля для пометок	305 x 114	500	5344-0810	N3			
800	с полем для пометок	305 x 114	500	5344-0811	N3			
1650	без поля для пометок	305 x 178	250	5344-1650	N3			
1650	с полем для пометок	305 x 178	250	5344-1651	N3			

*** см. стр. 121**

«СтериБэг СтендАп» (SteriBag StandUp)

Объём мл	Д x Ш мм	Штук в упаковке	№ арт.				
400	229 x 114	250	5344-0400	N3			
600	229 x 152	250	5344-0600	N3			

*** см. стр. 122**

«СтериБэг Клинрум» (SteriBag Cleanroom)

Объём мл	Д x Ш мм	Штук в упаковке	№ арт.				
800	305 x 114	500	5344-8010	N3			
1650	305 x 178	250	5344-8012	N3			

*** см. стр. 121**

«СтериБэг Блю» (SteriBag Blue)

Объём мл	Д x Ш мм	Штук в упаковке	№ арт.				
650	229 x 140	500	5344-7008	N3			
1650	305 x 178	250	5344-7012	N3			

*** см. стр. 122**

«СтериБэг Премиум» (SteriBag Premium)

Объём мл	Д x Ш мм	Штук в упаковке	№ арт.				
300	200x145	100	5344-8000	N4			

Содержание Лабораторное оборудование



214 – 220 Лотки, подносы

213 – 223 Чашки, ведра

224 – 227 Воронки, подставки для воронок

228 – 233 Градуированные мензурки, градуированные цилиндры, мерные кружки

234 – 235 Титровальные бюретки

236 – 239 Пипетки, принадлежности для пипеток, штатив для пипеток

240 – 241 Стенды для сушки лабораторной посуды, штативы для пробирок

242 Устройство для изготовления сухого льда „СноуПак“ (SnowPack®)

243 – 253 Шланги, датчики потока, соединители для трубок

254 – 259 Зажимы для трубок, двухходовые/трехходовые клапаны, обратные клапаны

260 – 269 Соединители для трубок, резьбовые фитинги

270 – 272 Вакуумные насосы, водоструйные насосы, эксикатор

272 – 274 Защитное оборудование, безопасность труда

275 – 277 Пробки, перемешивающие приспособления





Лабораторное оборудование

Соединители, фитинги, воронки, приборы для измерения объёма



Практичные универсальные лабораторные кюветы, ставятся одна в другую; прочные, негнущиеся. Кюветы с толстой округлой кромкой.

Кюветы можно использовать в качестве поддонов для сбора экологически опасных и агрессивных веществ, для проведения экспериментов, в качестве подставки для инструментов и медицинского оборудования, для фотографических работ, в качестве лотков для представления продукции, в том числе продовольственных товаров.

- ▶ ПП, белые
- ▶ Изготовлены методом литья под давлением, а не методом глубокой вытяжки
- ▶ Могут вставляться одна в другую, что позволяет экономить место
- ▶ Не предназначены для использования в сушильных шкафах и посудомоечных машинах
- ▶ Диапазон рабочих температур до +60 °С (кратковременно до +80 °С)



Лабораторные кюветы, поддоны

Объём л	Внутр. размеры дна Д x Ш мм	Внешн. размеры дна Д x Ш мм	Внешн. размеры верхн. канты Д x Ш x В мм	№ арт.		
0,5	130 x 180	140 x 190	180 x 230 x 42	4201-1318	N4	
1,5	180 x 240	190 x 250	250 x 310 x 65	4201-1824	N4	
3,0	240 x 300	250 x 310	310 x 370 x 75	4201-2430	N4	
10	300 x 400	310 x 410	420 x 520 x 120	4201-3040	N4	
21	400 x 500	430 x 530	534 x 634 x 140	4201-4050	N4	
39	500 x 700	520 x 720	648 x 846 x 160	4201-5070	N4	

Принадлежности

Описание	№ арт.
Комплект лабораторных кювет / поддонов - комплект из 4 шт.	4201-0095 N4
Комплект лабораторных кювет / поддонов - комплект из 6 шт.	4201-0100 N4

Комплект лабораторных кювет / поддонов

Лабораторные кюветы / поддоны в комплекте

Комплект из 4 лабораторных кювет:

- ▶ 0,5 л (Д x Ш x В 180 x 230 x 42 мм)
- ▶ 1,5 л (Д x Ш x В 250 x 310 x 65 мм)
- ▶ 3,0 л (Д x Ш x В 310 x 370 x 75 мм)
- ▶ 10,0 л (Д x Ш x В 420 x 520 x 120 мм)

Комплект из 6 лабораторных кювет:

- ▶ 0,5 л (Д x Ш x В 180 x 230 x 42 мм)
- ▶ 1,5 л (Д x Ш x В 250 x 310 x 65 мм)
- ▶ 3,0 л (Д x Ш x В 310 x 370 x 75 мм)
- ▶ 10,0 л (Д x Ш x В 420 x 520 x 120 мм)
- ▶ 21,0 л (Д x Ш x В 534 x 634 x 140 мм)
- ▶ 39,0 л (Д x Ш x В 648 x 846 x 160 мм)



Комплект лабораторных кювет / поддонов

Исполнение	Объём л	№ арт.		
Комплект из 4 шт.	0,5 – 10	4201-0095	N4	
Комплект из 6 шт.	0,5 – 39	4201-0100	N4	

Фотографические кюветы | Различные формы и цвета



Данные кюветы из ПВХ отличаются разнообразием форм и цвета. В продаже имеются глубокие и мелкие кюветы, с ребрами на дне и без них. Кюветы имеют яркие заметные цвета: белый, красный и чёрный. Кюветы с ребрами на дне наилучшим образом подходят для проявления фотобумаги. Наличие ребер препятствует прилипанию фотобумаги ко дну кюветы. Жидкость из кюветы легко сливается через край. Кюветы без ребер на дне предназначены для решения общелабораторных задач, а также для хранения различных материалов. Важно! Фотографические кюветы изготовлены из высококачественного ПВХ.



- ▶ ПВХ
- ▶ Прочные, с толстыми стенками
- ▶ Высокая устойчивость к действию растворов кислот и щелочей
- ▶ Не предназначены для использования в сушильных шкафах и посудомоечных машинах
- ▶ Диапазон рабочих температур от $-30\text{ }^{\circ}\text{C}$ до $+60\text{ }^{\circ}\text{C}$



Фотографические кюветы | Различные формы и цвета

Фотографические кюветы, мелкие, с ребрами на дне, закруглённая кромка					
Цвет	Внутр. размеры дна Д x Ш мм	Внешн. размеры верхн. канты Д x Ш мм	Высота мм	№ арт.	
Белый	140 x 190	180 x 230	40	4202-1013	N4
Белый	190 x 260	240 x 320	50	4202-1018	N4
Белый	260 x 320	320 x 370	50	4202-1024	N4
Белый	310 x 410	370 x 470	60	4202-1030	N4
Белый	420 x 510	480 x 580	60	4202-1040	N4
Белый	510 x 610	590 x 680	70	4202-1050	N4
Красный	140 x 190	180 x 230	40	4202-2013	N4
Красный	190 x 260	240 x 320	50	4202-2018	N4
Красный	260 x 320	320 x 370	50	4202-2024	N4
Красный	420 x 510	480 x 580	60	4202-2040	N4
Красный	510 x 610	590 x 680	70	4202-2050	N4
Чёрный	190 x 260	240 x 320	50	4202-3018	N4
Чёрный	260 x 320	320 x 370	50	4202-3024	N4

Фотографические кюветы, мелкие, без ребер на дне, закруглённая кромка					
Цвет	Внутр. размеры дна Д x Ш мм	Внешн. размеры верхн. канты Д x Ш мм	Высота мм	№ арт.	
Белый	110 x 160	150 x 200	30	4203-1010	N4
Белый	140 x 190	180 x 230	40	4203-1013	N4
Белый	190 x 260	240 x 320	50	4203-1018	N4
Белый	260 x 320	320 x 370	50	4203-1024	N4
Белый	310 x 410	370 x 470	60	4203-1030	N4
Белый	420 x 510	480 x 580	60	4203-1040	N4
Белый	510 x 610	590 x 680	70	4203-1050	N4
Красный	110 x 160	150 x 200	30	4203-2010	N4
Красный	140 x 190	180 x 230	40	4203-2013	N4
Красный	190 x 260	240 x 320	50	4203-2018	N4
Красный	260 x 320	320 x 370	50	4203-2024	N4
Красный	310 x 410	370 x 470	60	4203-2030	N4
Красный	510 x 610	590 x 680	70	4203-2050	N4
Чёрный	110 x 160	150 x 200	30	4203-3010	N4
Чёрный	140 x 190	180 x 230	40	4203-3013	N4
Чёрный	190 x 260	240 x 320	50	4203-3018	N4
Чёрный	260 x 320	320 x 370	50	4203-3024	N4
Чёрный	310 x 410	370 x 470	60	4203-3030	N4
Чёрный	510 x 610	590 x 680	70	4203-3050	N4

Фотографические кюветы, глубокие, с ребрами на дне						
Цвет	Внутр. размеры дна Д x Ш мм	Внешн. размеры верхн. канты Д x Ш мм	Высота мм	Форма кромки	№ арт.	
Белый	310 x 410	430 x 530	105	Прямая	4206-1030	N4
Белый	420 x 510	520 x 610	110	Прямая	4206-1040	N4
Белый	510 x 610	630 x 730	110	Прямая	4206-1050	N4
Красный	310 x 410	430 x 530	105	Прямая	4206-2030	N4
Красный	420 x 510	520 x 610	110	Прямая	4206-2040	N4
Чёрный	420 x 510	520 x 610	110	Прямая	4206-3040	N4
Чёрный	510 x 610	630 x 730	110	Прямая	4206-3050	N4

Фотографические кюветы, глубокие, без ребер на дне						
Цвет	Внутр. размеры дна Д x Ш мм	Внешн. размеры верхн. канты Д x Ш мм	Высота мм	Форма кромки	№ арт.	
Белый	190 x 260	260 x 340	85	Закруглённая	4207-1018	N4
Белый	260 x 320	330 x 390	100	Закруглённая	4207-1024	N4
Белый	310 x 410	430 x 530	105	Прямая	4207-1030	N4
Белый	420 x 510	520 x 610	110	Прямая	4207-1040	N4
Белый	510 x 610	630 x 730	110	Прямая	4207-1050	N4
Красный	190 x 260	260 x 340	85	Закруглённая	4207-2018	N4
Красный	260 x 320	330 x 390	100	Закруглённая	4207-2024	N4
Красный	310 x 410	430 x 530	105	Прямая	4207-2030	N4
Красный	420 x 510	520 x 610	110	Прямая	4207-2040	N4
Красный	510 x 610	630 x 730	110	Прямая	4207-2050	N4
Чёрный	310 x 410	430 x 530	105	Прямая	4207-3030	N4
Чёрный	420 x 510	520 x 610	110	Прямая	4207-3040	N4
Чёрный	510 x 610	630 x 730	110	Прямая	4207-3050	N4

Кювета из нержавеющей стали, мелкая

Кювета из нержавеющей стали, глубокая



Прочная кювета из нержавеющей стали идеально подходит для очистки, дезинфекции или стерилизации инструментов, а также для размещения и переноски различных устройств или образцов. Благодаря гладкой поверхности кювету для инструментов легко чистить.

Кювета из нержавеющей стали подходит для широкого спектра применения, например, для хранения, переноски или очистки лабораторных приборов или пробоотборников. Гладкая поверхность облегчает очистку.

Прямоугольная кювета имеет низкий обод и может использоваться в различных областях фармацевтики, химической, косметической и пищевой промышленности.

Кювета для инструментов имеет прямоугольную форму с высоким ободом и очень устойчива. Идеально подходит для использования в фармацевтической, химической, пищевой и косметической промышленности.

- ▶ Для очистки, дезинфекции, стерилизации или хранения лабораторных приборов
- ▶ Стабильная и гигиеничная

- ▶ Для размещения, транспортировки или очистки инструментов
- ▶ Прочная и гигиеничная

Кювета из нержавеющей стали, мелкая



Д x Ш x В мм	№ арт.	
200 x 150 x 50	4208-0020	N4
280 x 180 x 50	4208-0021	N4
300 x 200 x 50	4208-0022	N4
300 x 250 x 50	4208-0023	N4
400 x 300 x 50	4208-0024	N4
500 x 300 x 50	4208-0025	N4

Кювета из нержавеющей стали, глубокая



Д x Ш x В мм	№ арт.	
400 x 200 x 100	4208-0040	N4
400 x 300 x 100	4208-0041	N4
500 x 300 x 100	4208-0042	N4

Лотки для инструментов



Лотки универсального назначения – для использования в лабораториях, в приемных кабинетах врачей, в больницах, в аптеках, для сферы пищевых продуктов – их можно использовать везде, где необходимо содержание в чистоте инструментов, различных материалов и высокоточного оборудования.

- ▶ Изготовлены из меламина белого цвета
- ▶ Лоток без крышки можно автоклавировать
- ▶ Крышки можно приобрести отдельно

Лотки для инструментов



Объём мл	Д x Ш x В мм	№ арт.	
500	210 x 110 x 35	4230-2050	N3
700	190 x 150 x 40	4230-2070	N3
1000	290 x 160 x 35	4230-2100	N3
1800	290 x 160 x 60	4230-2180	N3
2300	350 x 250 x 40	4230-2230	N3
5500	350 x 250 x 100	4230-2550	N3

Принадлежности

Описание	№ арт.	
Крышки лотков для инструментов 500 мл, высокопрозрачный полистирол	4230-2051	N3
Крышки лотков для инструментов 700 мл, высокопрозрачный полистирол	4230-2071	N3
Крышки лотков для инструментов 1000/1800 мл, высокопрозрачный полистирол	4230-2101	N3
Крышки лотков для инструментов 2300/5500 мл, высокопрозрачный полистирол	4230-2231	N3

Чашки, стерилизуемые



Чашки очень устойчивые, с широкой кромкой, вставляются одна в другую. Из чашек можно с легкостью удалить затвердевшие вещества.

- ▶ ПП, белые
- ▶ Можно стерилизовать паром при температуре до +121 °С

Чашки, стерилизуемые



Объём л	Ø мм	Высота мм	№ арт.	
0,9	160	70	4702-0008	N3
1,7	200	80	4702-0017	N3
2,9	240	100	4702-0028	N3
4,3	280	120	4702-0045	N3
6,6	320	130	4702-0065	N3
13,4	400	180	4702-0013	N3

Лоток из нержавеющей стали



Инструменты, лабораторные приборы или пробоотборники можно разместить и транспортировать на прочном лотке из нержавеющей стали. Гладкая поверхность легко очищается.

Прямоугольный лоток для инструментов предназначен для гигиенического хранения в химической, фармацевтической, косметической, кормовой и пищевой промышленности.

- ▶ Подготовка, размещение и переноска инструментов и образцов
- ▶ Гигиеничный и долговечный

Лоток из нержавеющей стали

Д x Ш x В мм	№ арт.	
280 x 180 x 20	4208-0001	N4
330 x 230 x 20	4208-0002	N4
460 x 300 x 20	4208-0003	N4
520 x 395 x 20	4208-0004	N4

Подносы для инструментов



Подносы универсального назначения – их можно использовать везде, где необходимо содержание в чистоте инструментов, различных материалов и высокоточного оборудования.

- ▶ Изготовлены из мелamina белого цвета

Подносы для инструментов

Д x Ш x В мм	№ арт.	
190 x 150 x 17	4230-3019	N3
240 x 180 x 17	4230-3024	N3
268 x 208 x 17	4230-3027	N3
355 x 240 x 17	4230-3036	N3
428 x 288 x 17	4230-3043	N3

Вёдра из нержавеющей стали



Ведро полностью изготовлено из полированной нержавеющей стали. Гладкая поверхность ведра из нержавеющей стали обеспечивает его простую очистку. Закруглённая подвижная ручка гарантирует удобство переноски. С помощью лабораторного ведра можно перемещать жидкости и сыпучие вещества особенно на предприятиях химической, фармацевтической и косметической промышленности, а также в пищевой и кормовой отраслях с соблюдением применимых требований по транспортировке.

- ▶ Нержавеющая сталь V2A (1.4301)
- ▶ Полированная поверхность

Вёдра из нержавеющей стали

Объём л	Ø мм	Высота мм	№ арт.			
10	275	275	2309-0010	N4		
15	330	305	2309-0015	N4		

Упаковочные ведра



Упаковочные ведра для упаковки, транспортировки и хранения различных веществ. Можно использовать для пищевых продуктов и для строительных материалов, неагрессивных химических веществ, в области защиты окружающей среды, в больницах и в домашних условиях. С прочной ручкой. Гарантийный запор на ведре для защиты продукта.

- ▶ ПП, белые
- ▶ Герметичные
- ▶ В комплекте с крышкой
- ▶ С рекламной надписью при больших объёмах по запросу

Скидка на крупную закупку

Упаковочные ведра

Объём л	Ø сверху мм	Высота с крышкой мм	№ арт.			
1	132	131	2327-0001	N3		
2	175	132	2327-0020	N3		
3	225	123	2327-0030	N3		
5	225	194	2327-0050	N3		
10	268	263	2327-0010	N3		

Промышленные ведра с металлической ручкой

Лабораторные ведра



Промышленные ведра для транспортировки, переливания и смешивания. Аккуратное опорожнение через широкий слив. Ручка из металла.

Лабораторные ведра для транспортировки, переливания и смешивания. Аккуратное опорожнение через широкий слив. Ручка из металла.

- ▶ Из белого линейного полиэтилена низкой плотности
- ▶ Со шкалой объёма, градуировка 1000 мл
- ▶ Со сливом

- ▶ Из белого ПЭ
- ▶ Со шкалой объёма, градуировка 1000 мл
- ▶ Со сливом

Промышленные ведра с металлической ручкой



Объём л	Ø мм	Высота мм	№ арт.
9	280	250	2308-0900 N3
12	300	280	2308-1200 N3
17	340	310	2308-1700 N3

Лабораторные ведра



Объём л	Ø мм	Высота мм	№ арт.
10	290	280	2306-0010 N3
15	320	340	2306-0015 N3

Ведро из ПЭВП



Ведро из ПЭВП для транспортировки, переливания и смешивания. Аккуратное опорожнение через широкий слив. Ручка из пластика.

- ▶ Из ПЭВП, чёрные или белые
- ▶ Со шкалой объёма, градуировка 1000 мл
- ▶ Со сливом
- ▶ Ведро из ПЭВП, чёрные, не рекомендуется использовать для пищевых продуктов

Ведро из ПЭВП

Объём л	Цвет	Ø мм	Высота мм	№ арт.		
10,5	Чёрный	286	289	2307-0010	N3	
10,5	Белый	286	283	2307-0011	N3	
17	Чёрный	330	315	2307-0017	N3	
17	Белый	330	315	2307-0018	N3	

Квадратные ведра



Ведро для транспортировки трудносыпучих материалов. Компактные, устойчивые, удобные, поставляются также с крышкой.

- ▶ Из прозрачного ПЭ
- ▶ Шкала 500 мл, до 12 л
- ▶ С крепкой ручкой из ПЭ
- ▶ Вместимость до высоты наливного отверстия 14 л

Квадратные ведра

Объём л	Д x Ш x В мм	№ арт.			
14	280 x 280 x 290	2350-0140	N3		
Принадлежности					
Описание		№ арт.			
Крышки для квадратных ведер		2350-0141	N3		

Ведро из полипропилена



Ведро для транспортировки, переливания и смешивания. Аккуратное опорожнение через широкий слив. Крепкая ручка из ПП.

- ▶ Из прозрачного ПП
- ▶ Со шкалой объёма, градуировка 1000 мл
- ▶ Со сливом
- ▶ Можно стерилизовать

Ведро из полипропилена

Объём л	Ø мм	Высота мм	№ арт.			
12	310	330	2306-1012	N3	121°	
15	310	370	2306-1015	N3		

Воронки



Воронки общего назначения, с ушком для подвешивания для надежного заполнения емкостей.

Воронки общего назначения, ПП/ПЭ

Внешний Ø мм	Ø слива мм	Материал	№ арт.	PE	PP	IT
40	5	ПП	9602-0040	N3		
60	8	ПЭ	9602-0060	N3		
80	11	ПЭ	9602-0080	N3		
100	10	ПП	9602-0100	N3		
120	13	ПП	9602-0120	N3		
140	16	ПЭ	9602-0140	N3		
160	18	ПЭ	9602-0160	N3		

Воронки для бочек, ПП/ПЭ

Внешний Ø мм	Ø слива мм	Материал	№ арт.	PE	PP	IT
203	22	ПП	9602-0200	N3		
260	23	ПП	9602-0250	N3		
360	31	ПП	9602-0350	N3		
400	42	ПЭ	9602-0400	N3		
430	37	ПЭ	9602-0450	N3		

Принадлежности

Описание	№ арт.
Тонкое сито из алюминия для воронок Ø 203/260/360 мм	9602-0251 N3

Воронки для работы с порошкообразными материалами, ПП/ПЭ



Воронки для работы с порошкообразными материалами. 9606-0240 с ситом из фосфористой бронзы (не рекомендуется использовать для пищевых продуктов).



Воронки для работы с порошкообразными материалами, ПП/ПЭ

Внешний Ø мм	Ø слива мм	Материал	№ арт.	PE	PP	IT
80	21	ПП	9606-0080	N3		
100	22	ПП	9606-0100	N3		
150	28	ПП	9606-0150	N3		
253	50	ПЭ	9606-0240	N3		
360	65	ПП	9606-0350	N3		

Воронка из нержавеющей стали



С помощью воронки из нержавеющей стали можно без проблем загружать и перегружать сыпучие порошки, жидкости и материалы с небольшой вязкостью. Воздушный канал на выпускной трубе обеспечивает полное и беспрепятственное протекание материала. В зависимости от размера и объёма обрабатываемого вещества этот инструмент подходит для использования как в лаборатории, так и на промышленных предприятиях. Более крупные воронки оснащаются ручкой для более удобной эксплуатации.

Эту надёжную воронку можно использовать в самых различных областях.

- ▶ Нержавеющая сталь V2A (1.4301)
- ▶ Воздушный канал для беспрепятственного протекания материала

① Воронка из нержавеющей стали			
Внешний Ø мм	Ø слива мм	№ арт.	
60	13	9604-0001	N4
100	13	9604-0003	N4
150	19	9604-0005	N4
300	20	9604-0008	N4

Одноразовые воронки для жидкостей или порошков



Внешний Ø мм	Ø слива мм	Штук в упаковке	№ арт.
① Одноразовая воронка для жидкостей, см. стр. 132			
100	10	10	5378-6001 N4
① Одноразовая воронка для жидкостей стерильная, см. стр. 132			
100	10	10	5378-6002 N4
② Одноразовая воронка для порошков, см. стр. 132			
100	25	10	5378-6005 N4
② Одноразовая воронка для порошков, стерильная, см. стр. 132			
100	25	10	5378-6006 N4
③ Одноразовая био-воронка для жидкостей, см. стр. 137			
100	10	10	5379-0040 N4
③ Одноразовая био-воронка для жидкостей стерильная, см. стр. 137			
100	10	10	5379-1040 N4
④ Одноразовая био-воронка для порошков, см. стр. 137			
100	25	10	5379-0041 N4
④ Одноразовая био-воронка для порошков стерильная, см. стр. 137			
100	25	10	5379-1041 N4
⑤ Синяя одноразовая воронка для жидкостей, см. стр. 143			
100	10	10	5378-6003 N4
⑥ Синяя одноразовая воронка для порошков, см. стр. 143			
100	25	10	5378-6007 N4
⑦ Детектируемая воронка для жидкостей, см. стр. 149			
100	10	10	5378-6004 N4
⑧ Детектируемая воронка для порошков, см. стр. 149			
100	25	10	5378-6008 N4

Подставки для воронок

Прочная и устойчивая подставка для воронок, устойчива к химикалиям и механическим воздействиям, имеет плавную регулировку высоты.

Подставка для воронок совместима с любыми воронками диаметром от 40 до 180 мм. Для небольших воронок можно применять держатели с адаптерами.

Подставки для воронок можно прекрасно использовать и в качестве подставок для фильтрования.

Благодаря инновационной магнитной концепции нет необходимости в зажимных винтах, держатели воронок можно просто, гибко и с помощью одной руки регулировать по высоте. С помощью соответствующих аксессуаров лабораторную подставку можно гибко адаптировать, например, с применением дополнительных держателей воронок или крепления для ячейки Имхофа (см. стр. 227). Кроме того, подставка для воронок может быть преобразована в подставку для пипеток (см. стр. 239).

- ▶ ПП, хромированная сталь
- ▶ Плавная регулировка высоты благодаря инновационной магнитной концепции
- ▶ Регулируемая высота до 450 мм
- ▶ Для воронок Ø 40–180 мм
- ▶ Другие подставки для воронок предлагаются в качестве аксессуаров



Подставка с двумя держателями воронок и двумя адаптерами. Компактный дизайн с двумя практичными площадками.



Подставка с четырьмя держателями воронок и четырьмя адаптерами. Очень стабильная опора предлагает площадки для четырёх ёмкостей и обеспечивает абсолютную устойчивость.



Подставка для двух воронок

№ арт. 9622-0200 N4

Принадлежности

Описание	№ арт.	
Держатель для воронок (Ø 40-180 мм) с набором адаптеров	9622-0001	N4
Крепление седиментационных воронок для ячеек Имхофа от Ø 90 мм	7118-2001	N4

Подставка для четырёх воронок

№ арт. 9622-0400 N4

Принадлежности

Описание	№ арт.	
Держатель для воронок (Ø 40-180 мм) с набором адаптеров	9622-0001	N4
Крепление седиментационных воронок для ячеек Имхофа от Ø 90 мм	7118-2001	N4
Сменный набор подставки для пипеток, двух тарелок/одного поддона	9630-0100	N4

Седиментационные воронки



1 Штатив для седиментационных воронок

№ арт.
7118-2000 N4

Принадлежности

Описание
Держатель для воронок (Ø 40-180 мм) с набором адаптеров № арт. 9622-0001 N4

2 Седиментационные воронки

Исполнение
Воронка, отдельно № арт. 7118-1000 N3

Штатив для седиментационной воронки служит для безопасного и практичного сохранения, крепления или опоры ячеек Имхоффа в процессе седиментации.

Благодаря двум крепежам ячейки Имхоффа фиксируются надёжно, стабильно и могут располагаться абсолютно вертикально.

Штатив с двумя креплениями для седиментационной воронки подходит для воронок диаметром от 90 мм.

Благодаря инновационной магнитной концепции нет необходимости в зажимных винтах, держатели воронок можно просто, гибко и с помощью одной руки регулировать по высоте.

При использовании соответствующих аксессуаров, крепления для ячеек Имхоффа можно заменить креплениями для универсальных воронок (см. стр. 226).

- ▶ Стойка для ячейки Имхоффа
- ▶ ПП, хромированная сталь
- ▶ Регулируемая высота до 450 мм
- ▶ Для воронок от Ø 90 мм

bürkle

Защитные воронки из нержавеющей стали



Защитные воронки для легкого заполнения ёмкостей. С защитой от перелива.

- ▶ Из нержавеющей стали V2A
- ▶ Подавление пламени
- ▶ Соединение - тонкая резьба 2" NPT
- ▶ Выпускная трубка диаметром 3,5 см

Защитные воронки из нержавеющей стали

№ арт.
2601-9900 N2

Градированные мензурки с ручкой



Градированные мензурки с ручкой, прозрачная шкала



Градированные мензурки с ручкой, синяя шкала



Полипропиленовые мензурки обладают высокой прозрачностью и механической прочностью.

Мензурки часто используют для представления различной химической продукции в рекламных целях. На гладкой поверхности можно напечатать логотип, либо рекламное сообщение.

- ▶ Из прозрачного ПП
- ▶ Рельефная, неудаляемая шкала

Градированные мензурки с ручкой, синяя шкала



Объем мл	Ø сверху мм	Ø снизу мм	Высота мм	№ арт.
100	50	40	80	7104-0100 N3
250	70	50	120	7104-0250 N3
500	91	75	140	7104-0500 N3
1000	116	95	181	7104-1000 N3
2000	150	125	213	7104-2000 N3
3000	170	120	242	7104-3000 N3
5000	210	160	270	7104-5000 N3

Градированные мензурки с ручкой, прозрачная шкала



Объем мл	Ø сверху мм	Ø снизу мм	Высота мм	№ арт.
100	50	40	80	7102-0100 N3
250	70	50	120	7102-0250 N3
500	91	75	140	7102-0500 N3
1000	116	95	181	7102-1000 N3
2000	150	125	213	7102-2000 N3
3000	170	120	242	7102-3000 N3
5000	210	160	270	7102-5000 N3

Лабораторные стаканы, стаканы Гриффина из ПП, синяя шкала

Мензурки градуированные, вставляются одна в другую



Лабораторные стаканы в соответствии с ISO 7056, на основе DIN EN ISO 3819 (стекло, ранее DIN 12331), подходят для решения различных задач. При большом заказе мы можем нанести на поверхность стаканов желаемое Вами изображение.

- ▶ Из высокопрозрачного ПП
- ▶ Шкала нанесена синим цветом
- ▶ Ударопрочное исполнение
- ▶ Возможность автоклавирования

Лабораторные стаканы, стаканы Гриффина из ПП, синяя шкала					
Объём мл	Градуировка мл	Шкала с мл	Ø мм	Высота мм	№ арт.
25	1	5	34	49	7122-0025 N3
50	5	10	43	60	7122-0050 N3
100	5	10	51	72	7122-0100 N3
150	5	10	58	82	7122-0150 N3
250	5	20	70	95	7122-0250 N3
400	10	20	80	110	7122-0400 N3
500	50	50	94	118	7122-0500 N3
600	25	50	93	125	7122-0600 N3
1000	50	100	108	148	7122-1000 N3
2000	100	200	140	188	7122-2000 N3
3000	250	500	170	212	7122-3000 N3
5000	500	500	203	247	7122-5000 N3



Мензурки конической формы с градуировкой синего цвета и открытой ручкой. Мензурки можно вставлять одна в другую, что позволяет экономить место.

- ▶ Из прозрачного ПП
- ▶ Можно стерилизовать
- ▶ Ударопрочное исполнение
- ▶ Высокая химическая устойчивость

Мензурки градуированные, вставляются одна в другую					
Объём мл	Градуировка мл	Высота мм	Ø сверху мм	№ арт.	
1000	10	167	125	7110-1000	N3
2000	20	212	148	7110-2000	N3

Градуированные цилиндры, высокие



Градуированные цилиндры, высокие, соответствуют DIN 12681 (стекло) / ISO 6706, шестиугольное основание. Предназначены для использования в лабораториях, аптеках, в производственных и полевых лабораториях. Необходимы везде, где требуется определение объема.

Градуированные цилиндры из SAN



- ▶ Изготовлены из прозрачного стиролакрилонитрила (SAN)
- ▶ Класс В (DIN 12681 / ISO 6706)
- ▶ Рельефная шкала с кольцевыми основными делениями
- ▶ Объем по входу
- ▶ Диапазон рабочих температур от $-40\text{ }^{\circ}\text{C}$ до $+70\text{ }^{\circ}\text{C}$

Градуированные цилиндры из SAN

Объем мл	Градуировка мл	Внешний Ø мм	Ø основания мм	Высота мм	№ арт.
100	1	34	65	260	7506-0100 N3
500	5	61	95	350	7506-0500 N3
1000	10	76	125	415	7506-1000 N3



Градированные цилиндры из ПП, с синей шкалой

Градированные цилиндры из ПП, с прозрачной шкалой



- ▶ Из прозрачного ПП
- ▶ Класс В (DIN 12681 / ISO 6706)
- ▶ Рельефная синяя шкала с кольцевыми основными делениями
- ▶ Прочные
- ▶ Объем по входу

- ▶ Из прозрачного ПП
- ▶ Класс В (DIN 12681 / ISO 6706)
- ▶ Рельефная прозрачная шкала с кольцевыми основными делениями
- ▶ Прочные
- ▶ Объем по входу

Градированные цилиндры из ПП, с синей шкалой

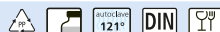

Объем мл	Градировка мл	Внешний Ø мм	Ø основания мм	Высота мм	№ арт.	
50	1	27	55	200	7503-0050	N3
100	1	33	65	250	7503-0100	N3
250	2	44	75	315	7503-0250	N3
500	5	58	95	360	7503-0500	N3
1000	10	69	125	440	7503-1000	N3
2000	20	97	160	482	7503-2000	N3

Градированные цилиндры из ПП, с прозрачной шкалой



Объем мл	Градировка мл	Внешний Ø мм	Ø основания мм	Высота мм	№ арт.	
50	1	27	55	200	7502-0050	N3
100	1	33	65	250	7502-0100	N3
250	2	44	75	315	7502-0250	N3
500	5	58	95	360	7502-0500	N3
1000	10	69	125	440	7502-1000	N3
2000	20	97	160	482	7502-2000	N3

Промышленные мерные кружки



Лёгкие и удобные в обращении мерные кружки из полипропилена подходят для использования в промышленности.

Мерная кружка оснащена двумя измерительными шкалами, отличается особой прозрачностью и синей маркировкой. Она имеет эргономичную ручку, предлагается в закрытом исполнении для особой стабильности или с открытой ручкой для компактного штабелирования.

Мерная кружка производится из ПП, что обуславливает её высокую устойчивость к кислотам, щелочам и химикалиям.

Промышленная мерная кружка, с закрытой ручкой

Объём мл	Ø мм	Высота мм	Градировка мл	№ арт.	
500	90	135	10	7204-0500	N3
1000	117	165	10	7204-1000	N3
2000	151	206	20	7204-2000	N3
3000	175	238	50	7204-3000	N3
5000	203	257	100	7204-5000	N3

Промышленная мерная кружка, штабелируемая

Объём мл	Ø мм	Высота мм	Градировка мл	№ арт.	
500	90	135	10	7210-0500	N3
1000	117	165	10	7210-1000	N3
2000	151	206	20	7210-2000	N3
3000	175	238	50	7210-3000	N3
5000	203	257	100	7210-5000	N3

- ▶ Из прозрачного ПП
- ▶ С тиснёной и нанесённой синей краской градировкой

i Оптовые цены предлагаются по отдельному запросу!

Скидка на крупную закупку

Мензурки градуированные, универсальные



Универсальные градуированные мензурки с нестираемой градуировкой. Мензурки имеют три носика, что обеспечивает удобство при переливании жидкости. Из-за выгодной цены также используются как одноразовые градуированные мензурки.

- ▶ Изготовлены из прозрачного ПП, можно автоклавировать
- ▶ Мензурки можно вставлять одна в другую, поэтому они занимают минимум места

! Внимание! Принимайте во внимание «Информацию о химической устойчивости материалов!»

***** Скидка на крупную закупку



Мензурки градуированные, универсальные

Объем мл	Ø снизу мм	Ø сверху мм	Градуировка мл	№ арт.	
50	31	45	5	7109-0050	N3
100	38	55	10	7109-0100	N3
250	48	75	10	7109-0250	N3
400	51	83	20	7109-0400	N3
1000	72	113	50	7109-1000	N3



Титровальная бюретка, автоматическая



Бюретка с полоской Шельбаха по Шиллингу / с оригинальными дозаторами Bürkle.

Бюретка является универсальным прибором для лабораторных нужд, проведения анализа в полевых условиях, гальваностегии, водоочистки и пр.

Точность дозирования обеспечивается специальной кнопкой, точное титрование осуществляется с помощью микро-винта, а также высокоточной форсунки. Градуировка соответствует классу В (точность соответствует DIN EN ISO 385).

- ▶ Объем по выходу
- ▶ Бюретки из боросиликатного стекла 3.3
- ▶ Химически устойчивая
- ▶ Кольцеобразная шкала синего цвета (Colordur)
- ▶ Можно работать правой и левой рукой
- ▶ Высокая устойчивость
- ▶ Точная форсунка позволяет подавать жидкость в виде очень маленьких капель
- ▶ Материалы, вступающие в непосредственный контакт с жидкостью: ПЭ, ПП, натуральный каучук, боросиликатное стекло

Внимание! Принимайте во внимание «Информацию о химической устойчивости материалов»!

LaboPlast



YouTube

Титровальная бюретка, автоматическая

DIN

Емкость бюретки мл	Градуировка мл	Точность мл	Высота см	Объем л	№ арт.
5	0,05	± 0,03	61	0,5	9695-1005 N4
10	0,05	± 0,045	56	0,5	9695-1010 N4
15	0,1	± 0,045	52	0,5	9695-1015 N4
25	0,1	± 0,075	65	1	9695-1025 N4
50	0,1	± 0,075	92	1	9695-1050 N4

Титровальная бюретка с защитой от осколков

Титровальная бюретка с защитой от осколков представляет собой бюретку Шиллинга быстрой готовности с полоской Шельбаха, автоматическим отсосом до нулевой точки и дозаторами Bürkle.

Полимерная оболочка стеклянной бюретки повышает её прочность и служит защитой от осколков. Вероятность того, что бюретка однажды разобьётся, существенно ниже, чем в случае с обычными бюретками. Но если это и случится, то при этом не возникнут опасные осколки.

Дозаторы Bürkle обеспечивают высокоточную дозировку и безошибочное титрование посредством нажимной кнопки или с помощью микровинта, а также точный слив через филигранную форсунку.

- ▶ Бюретка с оболочкой, защищающей от осколков
- ▶ Объём по выходу
- ▶ Бюретки из боросиликатного стекла 3.3
- ▶ Ударопрочная, химически устойчивая
- ▶ Высокая устойчивость
- ▶ Точная форсунка позволяет подавать жидкость в виде очень маленьких капелек
- ▶ Материалы, вступающие в непосредственный контакт с жидкостью: ПЭ, ПП, натуральный каучук, боросиликатное стекло



Титровальная бюретка с защитой от осколков

DIN

Емкость бюретки мл	Градуировка мл	Точность мл	Высота см	Объём л	№ арт.
15	0,1	± 0,045	52	0,5	9695-3015 N4
25	0,1	± 0,075	65	1	9695-3025 N4
50	0,1	± 0,075	92	1	9695-3050 N4



Пипетки одноразовые из полистирола

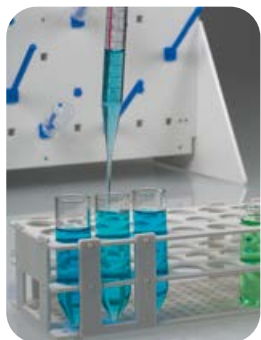



- ▶ Высокопрозрачный полистирол
- ▶ В индивидуальной стерильной упаковке
- ▶ Для жидких растворов
- ▶ Объем по входу $\pm 2\%$

Одноразовые пипетки, ПЭНП





- ▶ ПЭНП
- ▶ Пипетки-капельницы, без градуировки

Пипетки одноразовые из полистирола

Объем мл	№ арт.			
25	7556-0025 N3			
50	7556-0050 N3			
100	7556-0100 N3			

Одноразовые пипетки, ПЭНП

Объем мл	Длина мм	Штук в упаковке	№ арт.		
1,8	98	100	7555-0001 N4		
1,7	145	100	7555-0002 N4		
2,4	155	100	7555-0003 N4		

Градированная пипетка



- ▶ Из прозрачного ПП
- ▶ Градуировка и обозначения нанесены прочной синей краской
- ▶ Объём по выходу $\pm 0,1$ мл

Пипетки Мора



- ▶ Из прозрачного ПП
- ▶ Градуировка и обозначения нанесены прочной синей краской

«ПиПамп» (Pi-Pump)

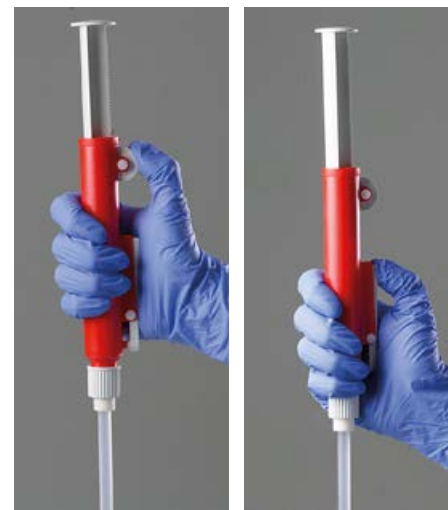

Всасывание вращением колесика. При остановке вращения колесика поршень перестает двигаться без утечки отобранной жидкости.

Опорожнение пипетки сливным рычагом. Дозирование малых объемов жидкости можно производить вращением колесика.

Тысячи раз испытан, удобно удерживается в руке. С помощью колесика Вы можете точно регулировать поступление жидкости в пипетку. Пипетку можно опорожнить, нажав на поршень. Сток боковым рычагом.

- ▶ Простота в использовании и точность
- ▶ В продаже имеются насосы трех размеров (с различной цветовой маркировкой)

Градированная пипетка

Объём мл	№ арт.	
10	7550-0010	N3



Пипетки Мора

Объём мл	№ арт.	
10	7553-0010	N3
25	7553-0025	N3
50	7553-0050	N3



«ПиПамп» (Pi-Pump)

Для пипеток объемом до мл	Цвет	№ арт.	
2	Синий	7551-0002	N3
10	Зелёный	7551-0010	N3
25	Красный	7551-0025	N3

Груша для пипеток

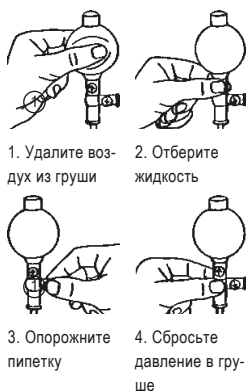

1. Удалите воздух из груши

2. Отберите жидкость

3. Опорожните пипетку

4. Сбросьте давление в груше

Груша-насадка, простое устройство для пипеток. Удаление воздуха из груши происходит через автоматический клапан. В зависимости от величины давления в клапане происходит отбор жидкости, опорожнение пипетки или сброс давления в груше. Автоматический клапан можно снять, что позволяет чистить грушу изнутри.

- ▶ Для любых пипеток ёмкостью до 100 мл
- ▶ В продаже имеются груши различных цветов

Груша для пипеток

Цвет	№ арт.
Красный	7554-0002 N3
Жёлтый	7554-0004 N3
Синий	7554-0005 N3
Зелёный	7554-0006 N3

Устройство для промывания пипеток



①



②



③

① Устройство для промывания пипеток

Для легкой щадящей очистки и надежного хранения пипеток. Данное устройство предназначено для работы в каждой лаборатории.

- ▶ Изготовлено из прозрачного ПЭ
- ▶ Рабочая высота 600 мм

② Короб для пипеток

К устройству для промывания пипеток Вы можете дополнительно заказать короб для пипеток.

① Устройство для промывания пипеток

Объём л	Внутр. Ø трубки мм	Ø основания мм	Высота мм	№ арт.
17	165	315	740	9650-0650 N3

② Короб для пипеток

Объём л	Ø основания мм	Высота мм	№ арт.
17	145	280	9650-0653 N3

③ Устройство для очистки пипеток

Объём л	Внутр. Ø трубки мм	Внешний Ø мм	Ø основания мм	Высота мм	№ арт.
10	155	165	240	550	9650-0651 N3
12,5	155	165	240	660	9650-0652 N3

Штатив для пипеток

Штатив для пипеток с двумя вращающимися тарелками и поддоном. Держатели рассчитаны на 40 пипеток различного размера, для всех градуированных пипеток и пипеток Мора с максимальным диаметром 18 мм.

Поддон защищает кончики пипеток и собирает стекающую с пипеток жидкость.

Штатив для пипеток предназначается для сушки и компактного хранения пипеток, а также термометров, пробирок и тому подобных инструментов. Очень стабильная опора обеспечивает абсолютную устойчивость конструкции.

Благодаря инновационной магнитной концепции нет необходимости в зажимных винтах, крепёжные пластины можно просто, гибко и с помощью одной руки регулировать по высоте.

С помощью соответствующих аксессуаров лабораторную подставку можно гибко адаптировать, например, для применения в качестве штатива для седиментационных (см. стр. 226) или обычных воронок (см. стр. 227).

- ▶ ПП, хромированная сталь
- ▶ Регулируемая высота до 450 мм
- ▶ 40 гнезд Ø 10–18 мм



Штатив для пипеток

№ арт.
9630-0090 N4

Принадлежности

Описание	№ арт.	
Держатель для воронок (Ø 40-180 мм) с набором адаптеров	9622-0001	N4
Крепление седиментационных воронок для ячеек Имхофа от Ø 90 мм	7118-2001	N4



LaboPlast

Стенд для сушки | Удобство, гигиеничность, прекрасный внешний вид

Прочные пластиковые стенды для сушки лабораторной посуды, количество таких стендов, используемых в различных лабораториях, измеряется тысячами. Они очень удобны в работе.

Прочные стержни для сушки вставляются в соответствующие отверстия в стойке. В любой момент Вы можете переставить стержни так, как Вам удобно. Использование стержней различной длины (60 мм, 100 мм и удлинитель до длины 150 мм) позволяет сделать стойку удобной для сушки посуды любого типа.

В продаже имеются стенды трех различных размеров:

- ▶ **Стенд для сушки 40x40 см** со стержнями 60 мм (5 штук), 100 мм (26 штук) и удлинитель 150 мм (2 штуки)
- ▶ **Стенд для сушки 50x50 см** со стержнями 60 мм (10 штук), 100 мм (39 штук) и удлинитель 150 мм (4 штуки)
- ▶ **Стенд для сушки 60x60 см** со стержнями 60 мм (15 штук), 100 мм (56 штук) и удлинитель 150 мм (6 штук)

Удлинитель арт. № 9640-0415 используется только со стержнем арт. № 9640-0410.

Имеются:

- ▶ Стенд для сушки с комплектом для настенного монтажа (винты и дюбели), в виде опции со съемным водосборным желобом, включая подключение для стока и дренажный шланг (отвод стекающей воды в отстойник)
- ▶ Стойка для сушки с настольной опорой и поддоном
- ▶ Стенд для сушки лабораторной посуды изготовлен из ПВХ, стержни для сушки из ПП
- ▶ Включая фиксаторы-защелки для стержней для сушки

Внимание! Принимайте во внимание «Информацию о химической устойчивости материалов!»



Стенд для сушки

Исполнение	Ш x В мм	№ арт.	
без водосборного желоба	400 x 400	9640-1040	N4
без водосборного желоба	500 x 500	9640-1050	N4
без водосборного желоба	600 x 600	9640-1060	N4
с водосборным желобом	400 x 400	9640-2040	N4
с водосборным желобом	500 x 500	9640-2050	N4
с водосборным желобом	600 x 600	9640-2060	N4

Принадлежности

Описание	№ арт.
Стержни для стендов для сушки лабораторной посуды, 60 мм, Ø 6 мм	9640-0421 N4
Стержни для стендов для сушки лабораторной посуды, 100 мм, Ø 10 мм	9640-0410 N4
Удлинитель для стержней для стендов для сушки лабораторной посуды, 150 мм, Ø 12 мм	9640-0415 N4

Стойка для сушки

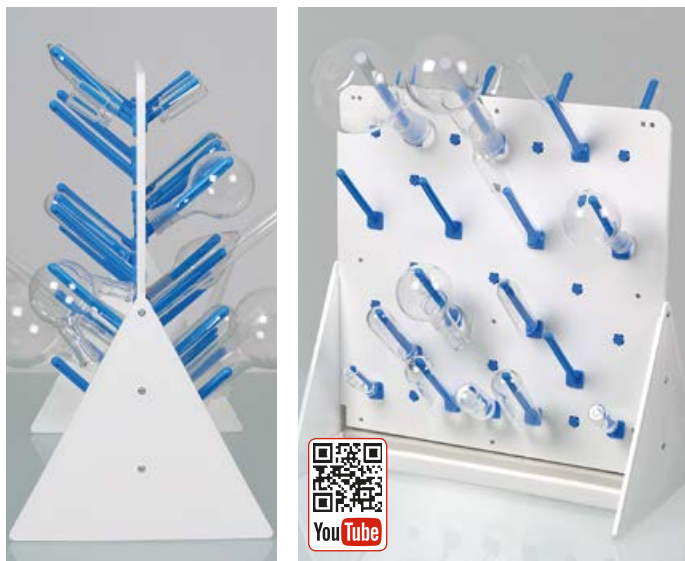

Стойка для сушки может просто и гибко устанавливаться на столе или на иной рабочей поверхности. Две большие опоры с широкими опорными поверхностями обеспечивают отличную устойчивость. Стойка для сушки может быть использована с двух сторон, тем самым обеспечивается двойная поверхность навешивания. Для опорожнения поддон легко извлекается.

- ▶ Гибкая, можно использовать с двух сторон



Стойка для сушки

Ш x В мм	№ арт.	
400 x 400	9640-3040	N4
500 x 500	9640-3050	N4
600 x 600	9640-3060	N4

Принадлежности

Описание	№ арт.	
Стержни для стенов для сушки лабораторной посуды, 60 мм, Ø 6 мм	9640-0421	N4
Стержни для стенов для сушки лабораторной посуды, 100 мм, Ø 10 мм	9640-0410	N4
Удлинитель для стержней для стенов для сушки лабораторной посуды, 150 мм, Ø 12 мм	9640-0415	N4

Штатив для пробирок



Универсальные штативы для пробирок, с фиксаторами. Позволяют осуществлять одновременное опорожнение всех пробирок. Подходят для большего числа пробирок со стандартными диаметрами. Гнезда имеют алфавитно-цифровое обозначение для простоты идентификации образцов. Штативы для пробирок с 24 гнездами без фиксаторов.

- ▶ Окрашенный ПП, ударопрочный
- ▶ Можно стерилизовать паром при температуре до +121 °С
- ▶ Размеры: 246 x 104 x 64 мм

Штатив для пробирок

Макс. Ø пробирки мм	Цвет	Кол-во мест для пробирок	№ арт.		
16	Белый	60	9635-0021	N3	
25	Белый	24	9635-0041	N3	



Аппарат „СноуПак“ (SnowPack®) позволяет за несколько секунд получить таблетку сухого льда (-79 °С) массой 50 или 250 г. Для этого не требуется никакого сложного оборудования. Для работы аппарата не требуется электроэнергия. Это дает возможность в любой момент получить дешевый и эффективный хладагент для охлаждения до низких температур.

Аппараты «СноуПак» (SnowPack®) часто используются в больницах, университетах, школах, исследовательских институтах, лабораториях, а также на химических предприятиях и в лабораториях по испытаниям материалов.

Примеры использования: охлаждающие бани и газовые ловушки, предварительное охлаждение образцов тканей, обеспечение сохранности биологических образцов при транспортировке, заморозка образцов крови и тканей, исследовательские работы в области химии, физики и технологии материалов, и т.д.

Сухой лед не имеет ни запаха, ни вкуса и работать с ним несложно. Устройство «СноуПак»(SnowPack®) можно установить на любой европейский промышленный баллон с углекислым газом, снабженный клапаном с патрубком (без газового редуктора, резьба W

21,80 x 1/14" в соответствии со стандартом DIN 477 № 6). Подобные баллоны несложно найти на многих производствах и в лабораториях. Если Вам не удалось достать баллон с углекислым газом, его можно взять в аренду за небольшую плату. Для этого необходимо обратиться к Вашему поставщику газового оборудования.

Аппарат «СноуПак» (SnowPack®) прост в использовании:

1. Навинтите «СноуПак» (SnowPack®) на баллон с углекислотой, снабженный клапаном с патрубком.
2. Откройте клапан. Углекислота начинает поступать в аппарат «СноуПак» (SnowPack®), где кристаллизуется в виде сухого льда.
3. Снимите удерживающий зажим.
4. Извлеките таблетку сухого льда.



- ▶ Идеальный хладагент для охлаждения образцов во время транспортировки
- ▶ Производительность аппарата зависит от температуры окружающей среды и внешнего давления



Устройство для изготовления сухого льда «СноуПак» (SnowPack®)

Исполнение	Таблетка ø x высота мм	Вес г	Примерный расход газа мин	Таблетки на бутль 22 кг	№ арт.
«СноуПак» (SnowPack®) 50	50 x 30	50	1	ок. 90	9805-0030 N4
«СноуПак» (SnowPack®) 250	80 x 60	250	1	ок. 16	9805-0200 N4

Трубки высокого давления, ПВХ



Армированы волокном, прозрачны, повышенная гибкость, высокая химическая устойчивость, устойчивость к старению и действию абразивных материалов, экологически безопасные, не содержат соединений кадмия. Качество продуктов питания соответствует распоряжению (ЕС) № 1935/2004.

- ▶ Прозрачные
- ▶ Твердость по Шору А 70±3
- ▶ Диапазон рабочих температур: от -20 °С до +60 °С
- ▶ Соответствуют требованиям промышленных стандартов Германии (TÜV)

Данные по давлению представляют собой максимальные значения (давление разрыва) при оптимальных условиях окружающей среды. Ответственность за правильность использования в каждом отдельном случае лежит на пользователе.

Трубки высокого давления, ПВХ

Внутр. Ø трубки мм	Длина бобины м	Внешний Ø мм	Толщина стенок мм	Давление макс. бар	№ арт.	
6	10	12	3	20	8802-0612	N3
6	50	12	3	20	8876-0612	N3
8	10	14	3	18	8802-0814	N3
8	50	14	3	18	8876-0814	N3
9	10	15	3	16	8802-0915	N3
9	50	15	3	16	8876-0915	N3
10	10	16	3	14	8802-1016	N3
10	50	16	3	14	8876-1016	N3
12	10	18	3	14	8802-1218	N3
12	50	18	3	14	8876-1218	N3
13,2	10	20	3,3	12	8802-1320	N3
13,2	50	20	3,3	12	8876-1320	N3

Принадлежности

Описание	№ арт.
Нож для трубок	0006-9506 N3

Технические трубки из ПВХ



Трубки из мягкого ПВХ, не содержат соединений кадмия, обладают высокой химической устойчивостью, высокой гибкостью и прозрачностью, а также прекрасной устойчивостью к действию абразивных материалов. Качество продуктов питания соответствует распоряжению (ЕС) № 1935/2004.

- ▶ Прозрачные
- ▶ Твердость по Шору А 80±3
- ▶ Диапазон рабочих температур: от -20 °С до +50 °С
- ▶ Для безнапорного применения

Технические трубки из ПВХ

Внутр. Ø трубки мм	Длина бобины м	Внешний Ø мм	Толщина стенок мм	№ арт.		
2	10	4	1	8801-0204	N3	
2	100	4	1	8875-0204	N3	
3	10	5	1	8801-0305	N3	
3	100	5	1	8875-0305	N3	
4	10	6	1	8801-0406	N3	
4	100	6	1	8875-0406	N3	
5	10	7	1	8801-0507	N3	
5	100	7	1	8875-0507	N3	
6	10	8	1	8801-0608	N3	
6	100	8	1	8875-0608	N3	
7	10	10	1,5	8801-0710	N3	
7	100	10	1,5	8875-0710	N3	
8	10	11	1,5	8801-0811	N3	
8	50	11	1,5	8875-0811	N3	
9	10	12	1,5	8801-0912	N3	
9	50	12	1,5	8875-0912	N3	
10	10	13	1,5	8801-1013	N3	
10	50	13	1,5	8875-1013	N3	
12	10	16	2	8801-1216	N3	
12	50	16	2	8875-1216	N3	
13	10	19	3	8801-1319	N3	
13	50	19	3	8875-1319	N3	
19	10	25	3	8801-1925	N3	
19	50	25	3	8875-1925	N3	

Принадлежности

Описание	№ арт.
Нож для трубок	0006-9506 N3

Трубки, ПТФЭ

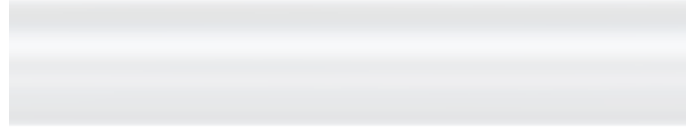

Прекрасные характеристики: Высочайшая химическая устойчивость по отношению ко всем классам химических веществ, самое низкое значение коэффициента трения, крайне низкая адгезия – полное опустошение трубки от перекачиваемых веществ. Трубки из ПТФЭ не имеют запаха и не служат источником посторонних веществ, устойчивы к старению и действию УФ-излучения. Нет устойчивости к воздействию соединений фтора и сильных восстановителей.

- ▶ Прозрачные
- ▶ Твердость по Шору D 55
- ▶ Диапазон рабочих температур: от -200 °С до +260 °С
- ▶ Стерилизуемые, этиленоксид
- ▶ Без запаха и вкуса

Данные по давлению представляют собой максимальные значения (давление разрыва) при оптимальных условиях окружающей среды. Ответственность за правильность использования в каждом отдельном случае лежит на пользователе.

Трубки, ПТФЭ

Внутр. Ø трубки мм	Длина бобины м	Внешний Ø мм	Толщина стенок мм	Давление макс. бар	№ арт.			
1	5	3	1	240	8804-0103	N3		
1	50	3	1	240	8879-0103	N3		
2	5	4	1	120	8804-0204	N3		
2	50	4	1	120	8879-0204	N3		
3	5	5	1	80	8804-0305	N3		
3	50	5	1	80	8879-0305	N3		
4	5	6	1	60	8804-0406	N3		
4	50	6	1	60	8879-0406	N3		
6	5	8	1	40	8804-0608	N3		
6	50	8	1	40	8879-0608	N3		
8	5	10	1	30	8804-0810	N3		
8	50	10	1	30	8879-0810	N3		
10	5	12	1	20	8804-1012	N3		
10	50	12	1	20	8879-1012	N3		

Принадлежности

Описание	№ арт.
Нож для трубок	0006-9506 N3

Трубки, ПЭ



ПЭ-трубки физиологически безопасны, устойчивы к действию ряда растворителей, растворов кислот (неокислителей), щелочей и солей. Допускают работу под давлением, гибкие, легкие, устойчивы к ударным нагрузкам, не деформируются при температурах до +80 °С.

- ▶ Прозрачные
- ▶ Твердость по Шору А 80±3
- ▶ Диапазон рабочих температур: от -40 °С до +95 °С
- ▶ Подходят для пищевых продуктов

Данные по давлению представляют собой максимальные значения (давление разрыва) при оптимальных условиях окружающей среды. Ответственность за правильность использования в каждом отдельном случае лежит на пользователе.

Трубки, ПЭ

Внутр. Ø трубки мм	Длина бобины м	Внешний Ø мм	Толщина стенок мм	Давление макс. бар	№ арт.		
3	10	5	1	13	8805-0305	N3	
3	100	5	1	13	8878-0305	N3	
4	10	6	1	10	8805-0406	N3	
4	100	6	1	10	8878-0406	N3	
6	10	8	1	7	8805-0608	N3	
6	100	8	1	7	8878-0608	N3	
10	10	14	2	8	8805-1014	N3	
10	100	14	2	8	8878-1014	N3	
12	10	16	2	7	8805-1216	N3	

Принадлежности

Описание	№ арт.
Нож для трубок	0006-9506 N3

Трубки, силикон



Очень гибкие, прозрачные трубки. Характеризуются хорошей устойчивостью к действию слабых кислот и щелочей. Не использовать для сильных кислот и щелочей. Набухают в органических растворителях. Практически не взаимодействуют с ионизирующими растворителями, за исключением хлорированных алифатических и ароматических углеводородов.

- ▶ Прозрачные
- ▶ Твердость по Шору А 60 ± 5
- ▶ Диапазон рабочих температур: от -60 °С до +180 °С
- ▶ Стерилизуемые, этиленоксид
- ▶ Подходят для пищевых продуктов

Трубки, силикон				
Внутр. Ø трубки мм	Длина бобины м	Внешний Ø мм	Толщина стенок мм	№ арт.
3	5	5	1	8803-0305 N3
3	25	5	1	8881-0305 N3
4	5	6	1	8803-0406 N3
4	25	6	1	8881-0406 N3
5	5	8	1,5	8803-0508 N3
5	25	8	1,5	8881-0508 N3
6	5	9	1,5	8803-0609 N3
6	25	9	1,5	8881-0609 N3
7	5	10	1,5	8803-0710 N3
7	25	10	1,5	8881-0710 N3
8	5	12	2	8803-0812 N3
8	25	12	2	8881-0812 N3
10	5	15	2,5	8803-1015 N3
10	25	15	2,5	8881-1015 N3
12	5	16	2	8803-1216 N3
12	25	16	2	8881-1216 N3

Принадлежности	
Описание	№ арт.
Нож для трубок	0006-9506 N3

Нож для трубок



При использовании этого ножа края обрезанных трубок получаются ровными и гладкими, даже при резке толстых трубок. Для трубок Ø до 20 мм.

Нож для трубок

№ арт.
0006-9506

N3

Установите связи с помощью соединителей для трубок "ЛабоПласт" производства Bürkle



Компания Bürkle предлагает обширный ассортимент самых различных соединителей для трубок, используемых для удлинения, соединения, разветвления, смыкания и ремонта шлангов.

Сколько многообразны области применения этих изделий, столь обширны и требования по форме, размеру и характеристикам материалов, из которых они изготовлены.

LaboPlast

Мы производим наши соединители для трубок марки "ЛабоПласт" (LaboPlast®) в различных размерах и формах (I, T, Y, X, L), чтобы всегда иметь под рукой гибкое и надёжное решение даже в случае поступления самых притязательных клиентских запросов.

В стандартном варианте мы предлагаем соединители из полипропилена. Однако мы хотели бы обратить Ваше особое внимание и на наши соединители из ПВДФ (поливинилендифторида).



Вы предпочитаете динамичную презентацию наших соединителей? – Никаких проблем! Загляните на наш канал по адресу www.buerkle.de/videos или просто отсканируйте Вашим смартфоном изображённый здесь код и выберите видеоролики, которые Вас интересуют.

ПВДФ – материал для самых притязательных запросов

ПВДФ – это фторполимер с выдающимися характеристиками:

- ▶ Высочайшая химическая устойчивость
- ▶ Высокая термоустойчивость (до 160 °C)
- ▶ Допуск для пищевых продуктов
- ▶ Возможность автоклавирования
- ▶ Устойчивость к УФ-излучению

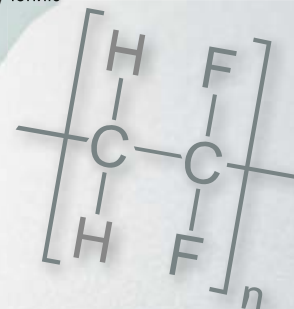

Если Вы придаёте особое значение высококачественным и гибким решениям для особенно притязательных запросов, тогда Вам стоит обратить внимание на соединители из ПВДФ.

Усовершенствуйте связи с помощью соединителей для трубок "ЛабоПласт" (LaboPlast®) из ПВДФ производства Bürkle!



Y-образные соединители



Y-образные патрубки для соединения трубок, цилиндрические патрубки.

- ▶ Изготовлены из ПП, диапазон рабочих температур до +135 °С
- ▶ Изготовлены из ПВДФ, диапазон рабочих температур до +160 °С, обладают высокой химической устойчивостью
- ▶ Можно стерилизовать

Y-образные соединители

Материал	Для Ø мм	Штук в упаковке	№ арт.	
ПП	3-5	10	8706-0004	N4
ПП	5-7	10	8706-0006	N4
ПП	6-8	10	8706-0007	N4
ПП	7-9	10	8706-0008	N4
ПП	9-11	10	8706-0010	N4
ПП	11-13	10	8706-0012	N4
ПП	13-15	10	8706-0014	N4
ПВДФ	3-5	10	8712-0004	N4
ПВДФ	5-7	10	8712-0006	N4
ПВДФ	7-9	10	8712-0008	N4
ПВДФ	9-11	10	8712-0010	N4
ПВДФ	11-13	10	8712-0012	N4
ПВДФ	13-15	10	8712-0014	N4

Соединители для трубок, Т-образные



T-образные патрубки для соединения трубок, цилиндрические патрубки.

- ▶ Изготовлены из ПП, диапазон рабочих температур до +135 °С
- ▶ Изготовлены из ПВДФ, диапазон рабочих температур до +160 °С, обладают высокой химической устойчивостью
- ▶ Можно стерилизовать

Соединители для трубок, Т-образные

Материал	Для Ø мм	Штук в упаковке	№ арт.	
ПП	3-5	10	8705-0004	N4
ПП	5-7	10	8705-0006	N4
ПП	7-9	10	8705-0008	N4
ПП	9-11	10	8705-0010	N4
ПП	11-13	10	8705-0012	N4
ПП	13-15	10	8705-0014	N4
ПВДФ	3-5	10	8711-0004	N4
ПВДФ	5-7	10	8711-0006	N4
ПВДФ	7-9	10	8711-0008	N4
ПВДФ	9-11	10	8711-0010	N4
ПВДФ	11-13	10	8711-0012	N4
ПВДФ	13 - 15	10	8711-0014	N4

Соединители угловые



Угловые патрубки для соединения трубок, цилиндрические патрубки.

- ▶ Изготовлены из ПП, диапазон рабочих температур до +135 °С
- ▶ Изготовлены из ПВДФ, диапазон рабочих температур до +160 °С, обладают высокой химической устойчивостью
- ▶ Можно стерилизовать

Соединители угловые							
Материал	Для Ø мм	Штук в упаковке	№ арт.				
ПП	3-5	10	8707-0004	N4			
ПП	5-7	10	8707-0006	N4			
ПП	7-9	10	8707-0008	N4			
ПП	9-11	10	8707-0010	N4			
ПП	11-13	10	8707-0012	N4			
ПП	13-15	10	8707-0014	N4			
ПВДФ	3-5	10	8713-0004	N4			
ПВДФ	5-7	10	8713-0006	N4			
ПВДФ	7-9	10	8713-0008	N4			
ПВДФ	9-11	10	8713-0010	N4			
ПВДФ	11-13	10	8713-0012	N4			
ПВДФ	13-15	10	8713-0014	N4			

Крестообразные соединители



Крестообразные патрубки для соединения трубок, цилиндрические патрубки.

- ▶ Изготовлены из ПП, диапазон рабочих температур до +135 °С
- ▶ Изготовлены из ПВДФ, диапазон рабочих температур до +160 °С, обладают высокой химической устойчивостью
- ▶ Можно стерилизовать

Крестообразные соединители							
Материал	Для Ø мм	Штук в упаковке	№ арт.				
ПП	3-5	10	8708-0004	N4			
ПП	5-7	10	8708-0006	N4			
ПП	7-9	10	8708-0008	N4			
ПП	9-11	10	8708-0010	N4			
ПП	11-13	10	8708-0012	N4			
ПП	13-15	10	8708-0014	N4			
ПВДФ	3-5	10	8717-0004	N4			
ПВДФ	5-7	10	8717-0006	N4			
ПВДФ	7-9	10	8717-0008	N4			
ПВДФ	9-11	10	8717-0010	N4			
ПВДФ	11-13	10	8717-0012	N4			
ПВДФ	13-15	10	8717-0014	N4			

Соединители прямые, цилиндрические патрубki



Прямые патрубки для различных размеров трубок, цилиндрические патрубки.

- ▶ Изготовлены из ПП, диапазон рабочих температур до +135 °С
- ▶ Изготовлены из ПВДФ, диапазон рабочих температур до +160 °С, обладают высокой химической устойчивостью
- ▶ Можно стерилизовать

Соединители прямые, цилиндрические патрубки							
Материал	Для Ø мм	Штук в упаковке	№ арт.				
ПП	3-5	10	8701-0004	N4			
ПП	5-7	10	8701-0006	N4			
ПП	7-9	10	8701-0008	N4			
ПП	9-11	10	8701-0010	N4			
ПП	11-13	10	8701-0012	N4			
ПП	13-15	10	8701-0014	N4			
ПВДФ	3-5	10	8710-0004	N4			
ПВДФ	5-7	10	8710-0006	N4			
ПВДФ	7-9	10	8710-0008	N4			
ПВДФ	9-11	10	8710-0010	N4			
ПВДФ	11-13	10	8710-0012	N4			
ПВДФ	13-15	10	8710-0014	N4			

Универсальные соединители для трубок, конические патрубки



Прямые патрубки для универсального применения, конические патрубки.

- ▶ Изготовлены из ПП, диапазон рабочих температур до +135 °С
- ▶ Изготовлены из ПВДФ, диапазон рабочих температур до +160 °С, обладают высокой химической устойчивостью
- ▶ Можно стерилизовать

Универсальные соединители для трубок, конические патрубки							
Материал	Для Ø мм	Штук в упаковке	№ арт.				
ПП	4-17	10	8700-0417	N4			
ПВДФ	4-17	10	8710-0417	N4			

Соединители прямые, конические патрубки



Прямые патрубки для различных размеров трубок, конические патрубки.

- ▶ ПП
- ▶ Можно стерилизовать

Соединители прямые, конические патрубки



Для Ø мм	Штук в упаковке	№ арт.
3-5	10	8700-0406 N3
5-7	10	8700-0608 N3
7-10	10	8700-0810 N3
9-12	10	8700-1012 N3
11-14	10	8700-1214 N3
13-15	10	8700-1416 N3

Соединители для трубок, редукционные



Редукционные патрубки для перехода с больших на малые трубки.

- ▶ ПП
- ▶ Можно стерилизовать

Соединители для трубок, редукционные



Для Ø мм	Штук в упаковке	№ арт.
4-8/8-12	10	8703-0408 N3
4-8/12-16	10	8703-0412 N3
8-12/12-16	10	8703-0812 N3

Соединители для трубок



Вставные конические разъёмные соединители для трубок, для рабочего режима без давления.

- ▶ ПЭ

Соединители для трубок



Для Ø мм	Штук в упаковке	№ арт.
3-5	10	8704-0406 N3
5-7	10	8704-0608 N3
7-10	10	8704-0810 N3
9-12	10	8704-1012 N3
11-14	10	8704-1214 N3
13-16	10	8704-1416 N3

Обратный клапан с коническими патрубками из ПП

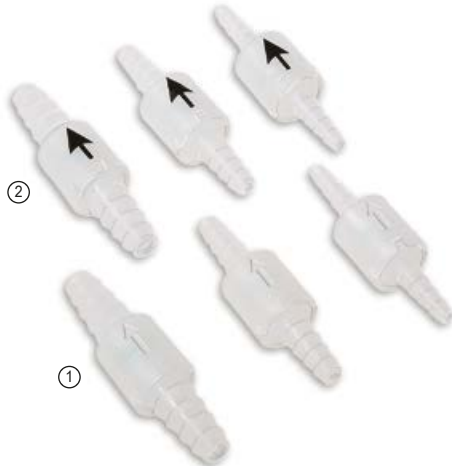

Обратные клапаны с рельефной или напечатанной чёрной краской стрелкой. С коническими патрубками. Подходят для решения различных задач.

- ▶ Максимальное рабочее давление 4 бара
- ▶ Диапазон рабочих температур: от 0 °С до +40 °С
- ▶ Шарик клапана из ПП, по запросу также с шариком из нержавеющей стали или ПТФЭ



Обратный клапан с коническими патрубками из ПП  

Для Ø мм	Надпись	№ арт.	
① 6-8	Рельефная	8714-0060	N4
① 8-10	Рельефная	8714-0080	N4
① 10-14	Рельефная	8714-0100	N4
② 6-8	Чёрная	8714-1006	N4
② 8-10	Чёрная	8714-1008	N4
② 10-14	Чёрная	8714-1010	N4

Кейс с набором соединителей



В этом кейсе Вы всегда быстро найдете нужный Вам в данный момент соединитель. В комплекте 68 соединителей:

В наборе **по две штуки** соединителей каждого вида, размером **4, 6, 8, 10, 12 и 14 мм**

- ▶ Соединители для трубок, прямые, арт. № 8701-
- ▶ Соединители для трубок, Т-образные, арт. № 8705-
- ▶ Соединители для трубок, Y-образные, арт. № 8706-
- ▶ Соединители для трубок, X-образные, арт. № 8708-
- ▶ Соединители для трубок, уголкового, арт. № 8707-

По две штуки, для трубок от **4-17 мм**

- ▶ Универсальный соединитель для трубок, арт. № 8700-0417

По две штуки каждого вида, размеры **4-8, 4-12, 8-12 мм**

- ▶ Соединители для трубок, редуцирующие, арт. № 8703-
- ▶ Изготовлены из прозрачного ПП, ударопрочный

Кейс с набором соединителей

№ арт.
8715-1000



N4

Датчики потока



Датчики потока позволяют точно определять скорость потока газов или жидкостей в трубках оптическим методом. Расходомер с вертушкой работает как в прямом направлении, так и в обратном, а также в любом положении. При наличии потока со скоростью более 150 мл/мин (жидкости) вертушка датчика (ПП) начинает вращаться.

- ▶ Для трубок внутренним диаметром 6–11 мм
- ▶ Максимальное рабочее давление 2 бара
- ▶ Длина, включая патрубki – 88 мм, высота – 40 мм, толщина – 16 мм
- ▶ Цветовая маркировка: синий, красный, чёрный цвет



YouTube

Датчики потока «ЛиквиМобиль» из САН

Датчики потока «ХиМобиль» из ПМП



Датчик потока «ЛиквиМобиль» (LiquiMobil) (материал: стирол-акрилни-трил) предназначен, в основном, для установки на системы охлаждения и позволяет значительно снизить количество потребляемой воды за счет лучшей регулировки расхода охлаждающей воды. Не пригоден для работы с агрессивными веществами.

- ▶ Максимальная рабочая температура «ЛиквиМобиль» (LiquiMobil) САН +30 °С

Датчик потока «ХиМобиль» (CheMobil) (материал: полиметилпентен) характеризуется хорошей химической устойчивостью и может быть использован для работы с различными веществами. Не пригоден для работы с сильными кислотами, щелочами и растворителями. Датчик «ХиМобиль» (CheMobil) можно стерилизовать паром.

- ▶ Максимальная рабочая температура «ХиМобиль» (CheMobil) ПМП +60 °С

Датчики потока «ЛиквиМобиль» (LiquiMobil) из САН

Цвет	№ арт.		
Красный	8720-1002	N4	
Чёрный	8720-1003	N4	
Синий	8720-1005	N4	



Датчики потока «ХиМобиль» (CheMobil) из ПМП

Цвет	№ арт.		
Красный	8720-2002	N4	
Чёрный	8720-2003	N4	
Синий	8720-2005	N4	

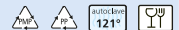

Зажимы «Стоп-Ит» (stop-it)



Зажим можно применять везде, где необходимо регулировать или перекрывать поток жидкости или газа в трубках. Точное регулирование скорости потока: Регулировочный винт на зажиме позволяет точно регулировать скорость потока. Поток через трубку можно перекрыть полностью. Зажимы можно использовать совместно с различными соединениями для трубок. Регулировка потока осуществляется с помощью подвижной пластинки, прижимающей трубку к жесткому стальному крюку. Сжатие трубки происходит по большой площади, что позволяет избежать повреждения трубки.

Зажим «Стоп-Ит» с замком «Изи-Клик» (Easy-Click)

Зажим «Стоп-Ит», металл



Зажим „Стоп-Ит“ (stop-it) можно открыть и закрыть в любом положении – для этого не нужно что-либо долго закручивать или откручивать.
Зажимы «Стоп-Ит» (stop-it) изготовлены из ПВДФ, устойчивого к нагреванию и воздействию химических веществ. Крюк изготовлен из оцинкованной стали.

- ▶ Изготовлены из ПВДФ, алюминия и оцинкованной стали
- ▶ Диапазон рабочих температур до 140 °С
- ▶ Для трубок с внешним диаметром до 10 мм, до 15 мм и до 20 мм
- ▶ 4 различных ярких цвета



Сталь и алюминий делают stop-it Metall очень термостойкими и прочными. В продаже имеются зажимы четырех различных размеров, для диаметра трубок до макс. 30 мм.

- ▶ Изготовлен из оцинкованной стали и алюминия
- ▶ Для трубок с внешним диаметром до 10 мм, 15 мм, 20 мм и 30 мм

Скидка на крупную закупку

Зажим «Стоп-Ит» (stop-it) с замком «Изи-Клик» (Easy-Click)



Для Ø мм	Цвет	№ арт.	
до 10	Красный	8619-0102	N4
до 10	Жёлтый	8619-0104	N4
до 10	Синий	8619-0105	N4
до 10	Зелёный	8619-0106	N4
до 15	Красный	8619-0152	N4
до 15	Жёлтый	8619-0154	N4
до 15	Синий	8619-0155	N4
до 15	Зелёный	8619-0156	N4
до 20	Красный	8619-0202	N4
до 20	Жёлтый	8619-0204	N4
до 20	Синий	8619-0205	N4
до 20	Зелёный	8619-0206	N4

Зажим «Стоп-Ит» (stop-it), металл



Для Ø мм	№ арт.	
до 10	8619-0510	N4
до 15	8619-0515	N4
до 20	8619-0520	N4
до 30	8619-0530	N4

Зажимы для трубок «Сквиз-Фикс»



С помощью этого зажима трубку можно сжать до заданного сечения, либо перекрыть ее полностью.

- ▶ Легко работать одной рукой
- ▶ Изготовлены из ПФЛ, стерилизуемые, долговечны, не теряют эластичности, гигиеничны

Зажимы для трубок «Сквиз-Фикс»



Для Ø мм	Длина мм	№ арт.
1-5	25	8618-0001 N3
3-10	40	8618-0002 N3
6-15	55	8618-0003 N3

Хомуты для трубок из ПФЛ



Хомуты для трубок из полиацеталата (ПФЛ).

Хомуты для трубок из ПФЛ



Для Ø мм	Штук в упаковке	№ арт.
6 - 6,5	10	8678-0006 N3
9 - 10	10	8678-0010 N3
10 - 11	10	8678-0011 N3
11 - 12	10	8678-0012 N3
12 - 14	10	8678-0014 N3
13 - 15	10	8678-0015 N3
15 - 17	10	8678-0017 N3
17 - 19	10	8678-0019 N3
18 - 20	10	8678-0020 N3
20 - 22	10	8678-0022 N3
23 - 25	10	8678-0025 N3

Хомуты с червячной резьбой



Муфта хомута для трубок из нержавеющей стали 1.4016, винт оцинкованный, с червячной резьбой.

Хомуты с червячной резьбой из нержавеющей стали

Для Ø мм	Штук в упаковке	№ арт.
8-12	10	8677-0812 N3
10-16	10	8677-1016 N3
12-20	10	8677-1220 N3
16-27	10	8677-1625 N3
20-32	10	8677-2032 N3
25-40	10	8677-2540 N3

Двухходовой клапан

Трехходовой клапан

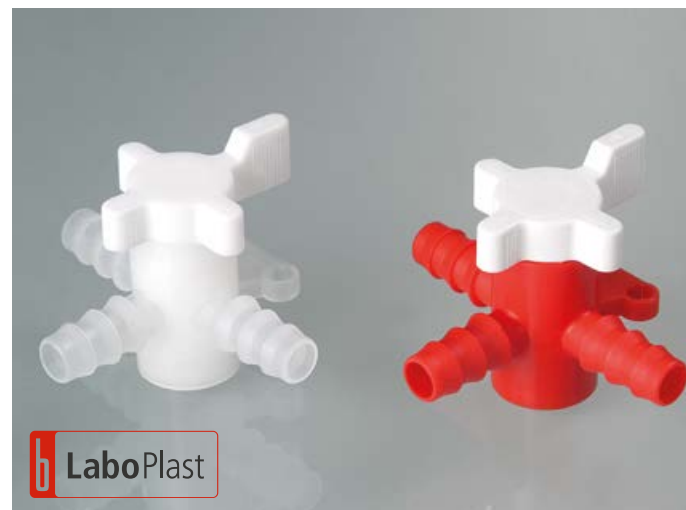

Двух- и трехходовые клапаны используются для монтажа систем подвода жидкостей или газов для открытия, закрытия или изменения направления потока.

- ▶ ПВДФ: высокая химическая устойчивость, прозрачные, подходят для пищевых продуктов
- ▶ ПП/ПЭ: для промышленного использования, красный/белый
- ▶ Диапазон рабочих температур: ПВДФ от 0 до +40 °С, ПП/ПЭ от +5 до +40 °С
- ▶ Максимальное рабочее давление 1 бар
- ▶ С опорной плоскостью для облегчения монтажа

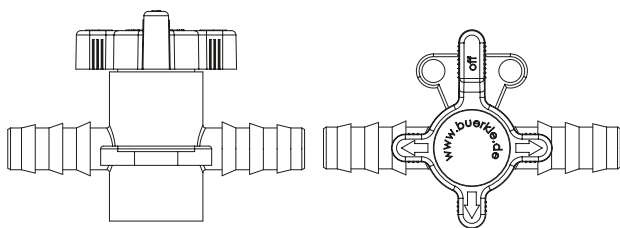

Двухходовой клапан

Материал	Для Ø мм	Ном. размер мм	№ арт.	
ПП/ПЭ	5-7	4	8605-0060	N4
ПП/ПЭ	7-9	6	8605-0080	N4
ПП/ПЭ	9-11	8	8605-0100	N4
ПП/ПЭ	11-13	8	8605-0120	N4
ПВДФ	5-7	4	8607-0060	N4
ПВДФ	7-9	6	8607-0080	N4
ПВДФ	9-11	8	8607-0100	N4
ПВДФ	11-13	8	8607-0120	N4

Трехходовой клапан

Материал	Для Ø мм	Ном. размер мм	№ арт.	
ПП/ПЭ	5-7	4	8606-0060	N4
ПП/ПЭ	7-9	6	8606-0080	N4
ПП/ПЭ	9-11	8	8606-0100	N4
ПП/ПЭ	11-13	8	8606-0120	N4
ПВДФ	5-7	4	8608-0060	N4
ПВДФ	7-9	6	8608-0080	N4
ПВДФ	9-11	8	8608-0100	N4
ПВДФ	11-13	8	8608-0120	N4

Клапаны из ПТФЭ, двухходовые и трехходовые

Соединение для трубок с краном



Двухходовые / трехходовые клапаны изготовлены из цельного ПТФЭ и снабжены патрубками для присоединения трубок. Химически стойкие. Кроме того, за счет низкого коэффициента трения, трубки легко соединяются с патрубками клапана. Синие ручки из ПП.

- ▶ Максимальное рабочее давление 1 бар
- ▶ Пригодны для вакуума до 5 мм рт. ст
- ▶ Возможность автоклавирования

Обычный запорный кран, на обеих сторонах которого находятся патрубки для трубок.

- ▶ Природный ПЭВП
- ▶ Стойкость к кислотам и химикатам
- ▶ Устойчивость к давлению до 0,3 бар

Клапаны из ПТФЭ, двухходовые и трехходовые



Исполнение	Для Ø мм	Ном. размер мм	№ арт.	
Трехходовой клапан	4,5	2	8610-0001	N4
Трехходовой клапан	6,8	3	8610-0003	N4
Трехходовой клапан	10	4	8610-0006	N4
Двухходовой клапан	4,5	2	8610-0010	N4
Двухходовой клапан	6,8	3	8610-0012	N4
Двухходовой клапан	10	4	8610-0015	N4

Соединение для трубок с краном



Для Ø мм	Ном. размер мм	Длина мм	№ арт.	
9-11	7	85	8614-0007	N4
12-15	9	97	8614-0009	N4

Обратный клапан с коническими патрубками из ПП

Обратный клапан, ПП

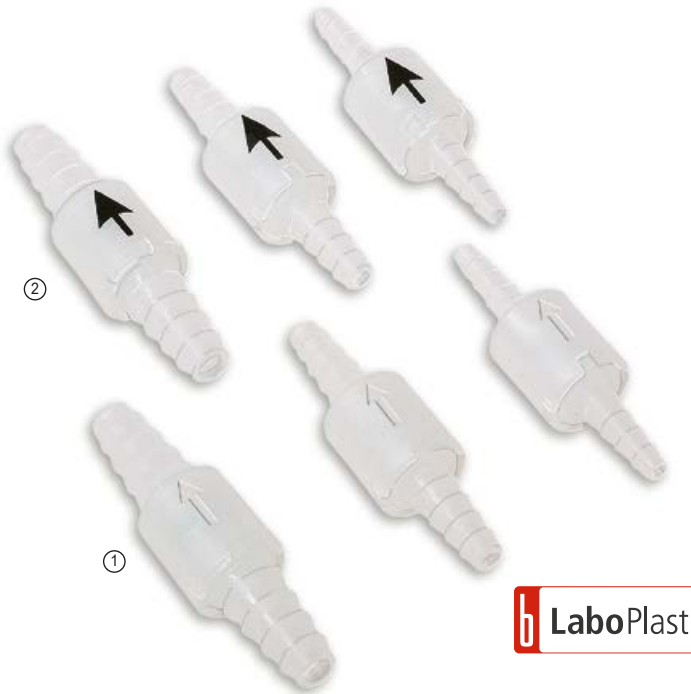

Обратные клапаны с рельефной или напечатанной чёрной краской стрелкой. С коническими патрубками. Подходят для решения различных задач.

- ▶ Максимальное рабочее давление 4 бара
- ▶ Диапазон рабочих температур: от 0 °С до +40 °С
- ▶ Шарик клапана из ПП, по запросу также с шариком из нержавеющей стали или ПТФЭ



Клапан из ПП и ПФЛ, уплотнение из ЭПДМ, пружина из нержавеющей стали 1.4401.

- ▶ Максимальное рабочее давление 6 бар (при +20 °С)
- ▶ Максимальная рабочая температура +80 °С
- ▶ Разность давлений 12 мбар

Обратный клапан с коническими патрубками из ПП

Для Ø мм	Надпись	№ арт.	
① 6-8	Рельефная	8714-0060	N4
① 8-10	Рельефная	8714-0080	N4
① 10-14	Рельефная	8714-0100	N4
② 6-8	Чёрная	8714-1006	N4
② 8-10	Чёрная	8714-1008	N4
② 10-14	Чёрная	8714-1010	N4

Обратный клапан, ПП

Резьбовое соединение	№ арт.
1/2"	8540-0012 N3

Трубки / быстроразъемные соединения

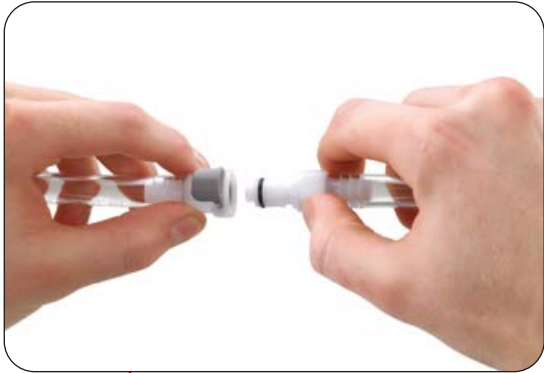

Быстрое и надежное подключения жидкостей, газов, сжатого воздуха и вакуума. Быстроразъемные соединения СРС специально предназначены для удобного подключения и отключения различных трубок, емкостей, приборов и устройств. Их отличает высокое качество, надежность, небольшие размеры, максимально возможная величина потока, простота работы (можно работать одной рукой), а также изящный внешний вид. Они соответствуют самым строгим требованиям наших клиентов.

В продаже имеются соединения СРС, изготовленные из двух различных материалов: ПФЛ (полиформальдегид) или ПП (полипропилен). Соединения СРС могут быть снабжены обычными наконечниками или резьбовыми наконечниками для трубок, резьбовыми соединениями или соединениями для монтажа на корпус, с запорными кранами, либо без них. Герметичность соединениям СРС придает уплотнительное кольцо. Все разъемы штырькового и гнездового типа, предназначенные для работы в одном диапазоне скоростей потока, являются взаимно совместимыми.

► Пружина / фиксатор: Нержавеющая сталь V4A

Корпус из ПФЛ:

- Прокладка (стандарт): Buna-N
- Рабочее давление при 20 °С: от вакуума до 10 бар
- Диапазон рабочих температур: от -40 °С до +80 °С

Корпус из ПП:

- Прокладка (стандарт): ЭПДМ
- Рабочее давление при 20 °С: до 8 бар
- Диапазон рабочих температур: от 0 °С до +110 °С

Применение версии с клапаном

1. Для того, чтобы соединить разъемы штырькового и гнездового типа, необходимо вставить один в другой до щелчка, после чего откроется пропускной клапан.
2. При разъединении разъемов (это можно легко сделать одной рукой) пропускные клапаны автоматически закрываются, что позволяет избежать протечек.



Соединения для трубок, 100% пластик (ПФЛ), номинальный диаметр отверстия 6,4 мм



Соединения для трубок, 100% пластик (ПФЛ), номинальный диаметр отверстия 6,4 мм, комплект 2 модели					
Исполнение	Внутр. Ø шланга мм	Способ присоединения	Ном. размер мм	Длина мм	№ арт.
Соединение в комплекте, без клапана	6,4	Патрубок	6,4	54	8780-1040 N3
Соединение в комплекте, без клапана	9,5	Патрубок	6,4	54	8780-1060 N3



Соединения для трубок (штырькового типа) 100% пластик (ПФЛ), номинальный диаметр отверстия 6,4 мм, патрубки с обычными наконечниками для трубок 2 модели					
Исполнение	Внутр. Ø шланга мм	Способ присоединения	Ном. размер мм	Длина мм	№ арт.
Штуцер, без клапана	6,4	Патрубок	6,4	36	8782-1040 N3
Штуцер, без клапана	9,5	Патрубок	6,4	36	8782-1060 N3



Соединения для трубок (гнездового типа), 100% пластик (ПФЛ), номинальный диаметр отверстия 6,4 мм, угловые патрубки, с обычными наконечниками 2 модели					
Исполнение	Внутр. Ø шланга мм	Способ присоединения	Ном. размер мм	Длина мм	№ арт.
Угловые патрубки, без клапана	9,5	Патрубок	6,4	23	8783-1060 N3



Соединения для трубок (гнездового типа), 100% (ПФЛ), номинальный диаметр отверстия 6,4 мм, соединение для трубок с обычными наконечниками 2 модели					
Исполнение	Внутр. Ø шланга мм	Способ присоединения	Ном. размер мм	Длина мм	№ арт.
Соединение, без клапана	6,4	Патрубок	6,4	34	8781-1040 N3
Соединение, без клапана	9,5	Патрубок	6,4	34	8781-1060 N3



Соединения для трубок (гнездового типа), 100% пластик (ПФЛ), номинальный диаметр отверстия 6,4 мм, соединение для трубок с внешней резьбой 2 модели					
Исполнение	Резьбовое соединение	Способ присоединения	Ном. размер мм	Длина мм	№ арт.
Соединение, без клапана	3/8" NPT	Резьбовое соединение	6,4	35	8783-1062 N3

Быстроразъёмные соединения (гнездового типа), номинальный диаметр отверстия 3,2 мм



Быстроразъёмные соединения (гнездового типа), номинальный диаметр отверстия 3,2 мм, соединение для трубок с внешней резьбой

2 модели

Резьбовое соединение	Материал	Исполнение	Длина мм	№ арт.
1/8" NPT	ПФЛ	с клапаном	26	8740-1122 N3
1/4" NPT	ПФЛ	с клапаном	28	8740-1142 N3
1/4" BSP	ПФЛ	с клапаном	28	8740-1141 N3
1/8" NPT	ПП	с клапаном	26	8740-2022 N3



Быстроразъёмные соединения (гнездового типа), номинальный диаметр отверстия 3,2 мм, соединение для трубок с обычными наконечниками

2 модели

Внутр. Ø шланга мм	Материал	Исполнение	Длина мм	№ арт.
3,2	ПФЛ	с клапаном	42	8741-1202 N3
4,8	ПФЛ	с клапаном	47	8741-1203 N3
6,4	ПФЛ	с клапаном	47	8741-1204 N3
3,2	ПФЛ	без клапана	42	8741-1002 N3
4,8	ПФЛ	без клапана	47	8741-1003 N3
6,4	ПФЛ	без клапана	47	8741-1004 N3
3,2	ПП	с клапаном	42	8741-2002 N3



Быстроразъёмные соединения (гнездового типа), номинальный диаметр отверстия 3,2 мм, соединение для трубок с резьбовыми наконечниками

2 модели

Внутр. x внешн. Ø шланга мм	Материал	Исполнение	Длина мм	№ арт.
4 x 6	ПФЛ	с клапаном	44	8742-1104 N3
4 x 6	ПП	с клапаном	44	8742-2004 N3



Быстроразъёмные соединения (гнездового типа), номинальный диаметр отверстия 3,2 мм, для монтажа на корпус с обычными наконечниками

2 модели

Внутр. Ø шланга мм	Материал	Исполнение	Ø монтажного отверстия мм	Длина мм	№ арт.
1,6	ПФЛ	с клапаном	13	36	8743-1101 N3
3,2	ПФЛ	с клапаном	13	42	8743-1102 N3
4,8	ПФЛ	с клапаном	13	47	8743-1103 N3
6,4	ПФЛ	с клапаном	13	47	8743-1104 N3
1,6	ПП	с клапаном	13	36	8743-2001 N3
6,4	ПП	с клапаном	13	47	8743-2004 N3



Быстроразъёмные соединения (гнездового типа), номинальный диаметр отверстия 3,2 мм, для монтажа на корпус с резьбовыми наконечниками

2 модели

Ø монтажного отверстия мм	Материал	Исполнение	Внутр. x внешн. Ø шланга мм	Длина мм	№ арт.
13	ПФЛ	с клапаном	4 x 6	44	8744-1104 N3
13	ПФЛ	без клапана	4 x 6	44	8744-1004 N3
13	ПП	с клапаном	4 x 6	44	8744-2004 N3

Быстроразъёмные соединения (штырькового типа), номинальный диаметр отверстия 3,2 мм



Быстроразъёмные соединения (штырькового типа), номинальный диаметр отверстия 3,2 мм, патрубki с **внешней резьбой** 2 модели

Резьбовое соединение	Материал	Исполнение	Длина мм	№ арт.
1/8" NPT	ПФЛ	без клапана	15	8750-1022 N3
1/8" BSP	ПФЛ	с клапаном	22	8750-1121 N3



Быстроразъёмные соединения (штырькового типа), номинальный диаметр отверстия 3,2 мм, патрубki с **обычными наконечниками для трубок** 2 модели

Внутр. Ø шланга мм	Материал	Исполнение	Длина мм	№ арт.
1,6	ПФЛ	без клапана	20	8751-1001 N3
3,2	ПФЛ	без клапана	27	8751-1002 N3
4,8	ПФЛ	без клапана	32	8751-1003 N3
6,4	ПФЛ	без клапана	32	8751-1004 N3
1,6	ПФЛ	с клапаном	34	8751-1101 N3
3,2	ПФЛ	с клапаном	42	8751-1102 N3
4,8	ПФЛ	с клапаном	44	8751-1103 N3
6,4	ПФЛ	с клапаном	40	8751-1104 N3
1,6	ПП	с клапаном	34	8751-2101 N3
3,2	ПП	с клапаном	43	8751-2102 N3
6,4	ПП	с клапаном	40	8751-2104 N3



Быстроразъёмные соединения (штырькового типа), номинальный диаметр отверстия 3,2 мм, патрубki с **резьбовыми наконечниками для трубок** 2 модели

Внутр. x внешн. Ø шланга мм	Материал	Исполнение	Длина мм	№ арт.
4 x 6	ПФЛ	без клапана	37	8752-1004 N3
4 x 6	ПФЛ	с клапаном	37	8752-1104 N3
2 x 4	ПФЛ	с клапаном	27	8752-1142 N3
4 x 6	ПП	с клапаном	37	8752-2104 N3



Быстроразъёмные соединения (штырькового типа), номинальный диаметр отверстия 3,2 мм, для монтажа на корпус с **обычными наконечниками** 2 модели

Внутр. Ø шланга мм	Материал	Исполнение	Ø монтажного отверстия мм	Длина мм	№ арт.
3,2	ПФЛ	с клапаном	13	41	8753-1102 N3
4,8	ПФЛ	с клапаном	13	46	8753-1103 N3
6,4	ПФЛ	с клапаном	13	46	8753-1104 N3



Быстроразъёмные соединения (штырькового типа), номинальный диаметр отверстия 3,2 мм, для монтажа на корпус с **резьбовыми наконечниками** 2 модели

Внутр. x внешн. Ø шланга мм	Материал	Исполнение	Ø монтажного отверстия мм	Длина мм	№ арт.
4 x 6	ПФЛ	с клапаном	13	43	8754-1104 N3



Быстроразъёмные соединения (штырькового типа), номинальный диаметр отверстия 3,2 мм, уголковоe патрубки, с **обычными наконечниками** 2 модели

Внутр. Ø шланга мм	Материал	Исполнение	Длина мм	№ арт.
3,2	ПФЛ	с клапаном	28	8755-1102 N3
6,4	ПФЛ	с клапаном	28	8755-1104 N3
6,4	ПП	с клапаном	28	8755-2004 N3

Быстроразъёмные соединения (гнездового типа), номинальный диаметр отверстия 6,4 мм



Быстроразъёмные соединения (гнездового типа), номинальный диаметр отверстия 6,4 мм, соединение для трубок с **внешней резьбой** 2 модели

Резьбовое соединение	Материал	Исполнение	Длина мм	№ арт.
1/4" BSP	ПФЛ	без клапана	29	8760-1041 N3
1/4" NPT	ПФЛ	без клапана	29	8760-1042 N3
3/8" BSP	ПФЛ	без клапана	29	8760-1061 N3
1/4" BSP	ПФЛ	с клапаном	29	8760-1141 N3
1/4" NPT	ПФЛ	с клапаном	29	8760-1142 N3
1/4" NPT	ПП	с клапаном	29	8760-2141 N3
3/8" NPT	ПП	с клапаном	29	8760-2161 N3



Быстроразъёмные соединения (гнездового типа), номинальный диаметр отверстия 6,4 мм, соединение для трубок с **обычными наконечниками** 2 модели

Внутр. Ø шланга мм	Материал	Исполнение	Длина мм	№ арт.
6,5	ПФЛ	без клапана	50	8761-1040 N3
8	ПФЛ	без клапана	50	8761-1050 N3
9,5	ПФЛ	без клапана	50	8761-1060 N3
6,5	ПФЛ	с клапаном	50	8761-1140 N3
8	ПФЛ	с клапаном	50	8761-1150 N3
9,5	ПФЛ	с клапаном	50	8761-1160 N3
6,5	ПП	с клапаном	50	8761-2140 N3
9,5	ПП	с клапаном	50	8761-2160 N3



Быстроразъёмные соединения (гнездового типа), номинальный диаметр отверстия 6,4 мм, для монтажа на корпус с **обычными наконечниками** 2 модели

Внутр. Ø шланга мм	Материал	Исполнение	Ø монтажного отверстия мм	Длина мм	№ арт.
6,5	ПФЛ	без клапана	19	50	8763-1040 N3
8	ПФЛ	без клапана	19	50	8763-1050 N3
6,5	ПФЛ	с клапаном	19	50	8763-1140 N3
8	ПФЛ	с клапаном	19	50	8763-1150 N3
9,5	ПФЛ	с клапаном	19	50	8763-1160 N3
9,5	ПП	с клапаном	19	50	8763-2160 N3



Быстроразъёмные соединения (гнездового типа), номинальный диаметр отверстия 6,4 мм, соединение для трубок с **резьбовыми наконечниками** 2 модели

Внутр. x внешн. Ø шланга мм	Материал	Исполнение	Длина мм	№ арт.
4 x 6	ПФЛ	с клапаном	47	8762-1140 N3
8 x 10	ПФЛ	с клапаном	50	8762-1310 N3
6 x 8	ПФЛ	с клапаном	50	8762-1380 N3

Быстроразъёмные соединения (штырькового типа), номинальный диаметр отверстия 6,4 мм



Быстроразъёмные соединения (штырькового типа), номинальный диаметр отверстия 6,4 мм, патрубки с внешней резьбой

Резьбовое соединение	Материал	Исполнение	Длина мм	№ арт.
1/4" NPT	ПФЛ	с клапаном	38	8770-1142 N3
1/4" BSP	ПФЛ	без клапана	32	8770-1041 N3
1/4" NPT	ПФЛ	без клапана	32	8770-1042 N3
1/4" NPT	ПП	с клапаном	38	8770-2142 N3



Быстроразъёмные соединения (штырькового типа), номинальный диаметр отверстия 6,4 мм, патрубки с обычными наконечниками для трубок

Внутр. Ø шланга мм	Материал	Исполнение	Длина мм	№ арт.
6,5	ПФЛ	без клапана	32	8771-1040 N3
8	ПФЛ	без клапана	32	8771-1050 N3
9,5	ПФЛ	без клапана	32	8771-1060 N3
6,5	ПФЛ	с клапаном	47	8771-1140 N3
8	ПФЛ	с клапаном	47	8771-1150 N3
9,5	ПФЛ	с клапаном	42	8771-1160 N3
6,5	ПП	с клапаном	47	8771-2140 N3
9,5	ПП	с клапаном	42	8771-2160 N3



Быстроразъёмные соединения (штырькового типа), номинальный диаметр отверстия 6,4 мм, для монтажа на корпус с обычными наконечниками

Внутр. Ø шланга мм	Материал	Исполнение	Ø монтажного отверстия мм	Длина мм	№ арт.
6,5	ПФЛ	без клапана	19	35	8773-1040 N3
9,5	ПФЛ	без клапана	19	47	8773-1060 N3
6,5	ПФЛ	с клапаном	19	49	8773-1140 N3
8	ПФЛ	с клапаном	19	49	8773-1150 N3
9,5	ПФЛ	с клапаном	19	49	8773-1160 N3



Быстроразъёмные соединения (штырькового типа), номинальный диаметр отверстия 6,4 мм, патрубки с резьбовыми наконечниками для трубок

Внутр. x внешн. Ø шланга мм	Материал	Исполнение	Длина мм	№ арт.
4 x 6	ПФЛ	с клапаном	45	8772-1140 N3
6 x 8	ПФЛ	с клапаном	43	8772-1380 N3
8 x 10	ПФЛ	с клапаном	43	8772-1310 N3
6 x 8	ПФЛ	без клапана	35	8772-1280 N3



Быстроразъёмные соединения (штырькового типа), номинальный диаметр отверстия 6,4 мм, для монтажа на корпус с резьбовыми наконечниками

Внутр. x внешн. Ø шланга мм	Материал	Исполнение	Ø монтажного отверстия мм	Длина мм	№ арт.
4 x 6	ПФЛ	с клапаном	19	45	8774-1140 N3
6 x 8	ПФЛ	с клапаном	19	49	8774-1380 N3



Быстроразъёмные соединения (штырькового типа), номинальный диаметр отверстия 6,4 мм, угловые патрубки, с обычными наконечниками

Внутр. Ø шланга мм	Материал	Исполнение	Длина мм	№ арт.
6,5	ПФЛ	без клапана	31	8775-1040 N3
9,5	ПФЛ	без клапана	31	8775-1060 N3
9,5	ПФЛ	с клапаном	31	8775-1160 N3
6,5	ПП	с клапаном	31	8775-2140 N3

Резьбовые фитинги



▶ ПП

Монтажный патрубок с внешней резьбой.

Монтажный патрубок, внешняя резьба

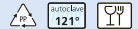

Резьбовое соединение	Ø патрубков мм	Ном. размер мм	№ арт.	
3/8"	12	7,5	8545-3812	N3
1/2"	13	8	8545-0012	N3
1/2"	16	10	8545-1216	N3
1/2"	20	13	8545-1220	N3
3/4"	12	7,5	8545-3412	N3
3/4"	16	10	8545-0034	N3
3/4"	20	13	8545-3420	N3
1"	25	19	8545-0100	N3



▶ Патрубок из ПП
▶ Уплотнение из ЭПДМ

Патрубок с колпачковой гайкой, внутренняя резьба.

Патрубок с колпачковой гайкой, внутренняя резьба



Резьбовое соединение	Ø патрубков мм	Ном. размер мм	№ арт.	
1/2"	13	9	8546-0012	N3
1/2"	16	10	8546-1216	N3
3/4"	10	6	8546-3410	N3
3/4"	12	7,5	8546-3412	N3
3/4"	13	8,5	8546-3413	N3
3/4"	16	10	8546-0034	N3
3/4"	20	13	8546-3420	N3
1"	25	20	8546-0100	N3



▶ ПП

Патрубок изогнутый, 90°, с внешней резьбой.

Монтажный патрубок изогнутый, внешняя резьба

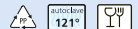

Резьбовое соединение	Ø патрубков мм	Ном. размер мм	№ арт.	
1/2"	12	7,5	8547-0012	N3
1/2"	16	11	8547-1216	N3
1/2"	20	15	8547-1220	N3
3/4"	12	7,5	8547-0034	N3
3/4"	20	15	8547-3420	N3
3/4"	22	17	8547-3422	N3
1"	25	19,5	8547-0100	N3



▶ Патрубок изогнутый из ПП
▶ Уплотнение из ЭПДМ

Патрубок изогнутый, 90°, с колпачковой гайкой, внутренняя резьба и редуционный патрубок.

Патрубок изогнутый с колпачковой гайкой, внутренняя резьба



Резьбовое соединение	Ø патрубков мм	Ном. размер мм	№ арт.	
1/2"	12	7,5	8548-0012	N3
3/4"	12	7	8548-3412	N3
3/4"	16	11	8548-0034	N3
3/4"	20	15,5	8548-3420	N3
1"	25	19,5	8548-0100	N3

Резьбовые фитинги



▶ ПП

Патрубок изогнутый, 90°, с колпачковой гайкой, внутренняя резьба и редукционный патрубок.

Патрубок изогнутый с колпачковой гайкой, белый



Резьбовое соединение	Ø слива мм	Ном. размер мм	№ арт.	
M29x1,75	9	15	8548-0020	N3
M36x3	10	20	8548-0025	N3
M42x3	11	25	8548-0030	N3



▶ ПП

Соединительный узел для монтажа на ёмкость, внешняя резьба, в комплекте с уплотнениями из ЭПДМ. Предназначен для упрощения монтажа резьбовых соединений на ёмкость.

Соединительный узел для монтажа на ёмкость



Резьбовое соединение	Ном. размер мм	№ арт.	
1/2"	13,5	8533-0012	N3
3/4"	18	8533-0034	N3
1"	24	8533-0100	N3



▶ ПП

Шестиугольные гайки с внутренней резьбой.

Шестиугольные гайки



Резьбовое соединение	Материал	№ арт.	
1/2"	ПЭВП	8537-0012	N3
3/4"	ПЭВП	8537-0034	N3
1"	ПЭВП	8537-0100	N3
2"	ПП	8537-0200	N3



▶ ПЭ

Уплотнительные кольца плоские, прозрачный полиэтилен, для внешних и внутренних резьб.

Уплотнительные кольца, плоские, из ПЭ



Резьбовое соединение	Исполнение	Штук в упаковке	№ арт.	
1/2"	для внешней резьбы	10	8538-0012	N3
3/4"	для внешней резьбы	10	8538-0034	N3
1"	для внешней резьбы	10	8538-0100	N3
2"	для внешней резьбы	10	8538-0200	N3
1/2"	для внутренней резьбы	10	8539-0012	N3
3/4"	для внутренней резьбы	10	8539-0034	N3
1"	для внутренней резьбы	10	8539-0100	N3

Резьбовые фитинги



Муфта с внутренней резьбой.

▶ ПП

Муфта, внутренняя резьба					
Резьбовое соединение	Ном. размер мм	№ арт.			
1/2"	19	8501-0012 N3			
3/4"	23	8501-0034 N3			
1"	28,5	8501-0100 N3			



Штуцер с внешней резьбой.

▶ ПП

Штуцер, внешняя резьба					
Резьбовое соединение	Ном. размер мм	№ арт.			
1/2"	13,5	8505-0012 N3			
3/4"	18	8505-0034 N3			
1"	23,5	8505-0100 N3			



Уголок 90° с внутренней резьбой.

▶ ПП

Уголок 90°, внутренняя резьба					
Резьбовое соединение	Ном. размер мм	№ арт.			
1/2"	17,5	8515-0012 N3			
3/4"	23	8515-0034 N3			
1"	28,5	8515-0100 N3			



Муфта редукционная с внутренней резьбой.

▶ ПП

Муфта редукционная с внутренней резьбой					
Резьбовое соединение	Ном. размер мм	№ арт.			
1/2" - 3/4"	17,5	8502-1234 N3			
3/4" - 1"	23	8502-3410 N3			



Штуцер редукционный с внешней резьбой.

▶ ПП

Штуцер редукционный, внешняя резьба					
Резьбовое соединение	Ном. размер мм	№ арт.			
1/2" - 3/4"	13,5	8506-1234 N3			
3/4" - 1"	18	8506-3410 N3			



Уголок 90° с внутренней и внешней резьбой.

▶ ПП

Уголок 90°, внутренняя/внешняя резьба					
Резьбовое соединение	Ном. размер мм	№ арт.			
1/2"	14	8516-0012 N3			
3/4"	19	8516-0034 N3			
1"	24,5	8516-0100 N3			

Резьбовые фитинги



Тройник с внутренней резьбой.

► ПП

Тройник		
Резьбовое соединение	Ном. размер мм	№ арт.
1/2"	17,5	8525-0012 N3
3/4"	23	8525-0034 N3
1"	28,5	8525-0100 N3



Удлинительная трубка с внешней резьбой. 8520-0012, -0034 длина 152 мм, 8520-0100 длина 162 мм.

► ПП

Удлинительная трубка		
Резьбовое соединение	Ном. размер мм	№ арт.
1/2"	12,5	8520-0012 N3
3/4"	18	8520-0034 N3
1"	23,5	8520-0100 N3



Соединительный узел для монтажа на ёмкость, внешняя резьба, в комплекте с уплотнениями из ЭПДМ. Предназначен для упрощения монтажа резьбовых соединений на ёмкость.

► ПП

Соединительный узел для монтажа на ёмкость		
Резьбовое соединение	Ном. размер мм	№ арт.
1/2"	13,5	8530-0012 N3
3/4"	18	8530-0034 N3
1"	24	8530-0100 N3

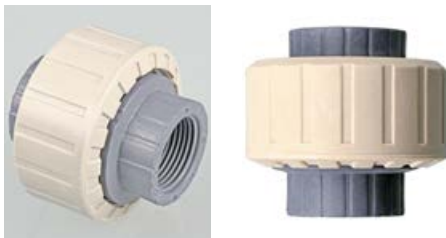

Резьбовое соединение с внутренней резьбой позволяет легко разъединять соединения трубок.

► ПП

Резьбовое соединение		
Резьбовое соединение	Ном. размер мм	№ арт.
1/2"	17,5	8510-0012 N3
3/4"	21,5	8510-0034 N3
1"	26,5	8510-0100 N3



Колпачок с внутренней резьбой.

► ПП

Колпачки		
Резьбовое соединение	№ арт.	
1/2"	8535-0012	N3
3/4"	8535-0034	N3
1"	8535-0100	N3



Пробка-заглушка с внешней резьбой.

► ПП

Пробка-заглушка		
Резьбовое соединение	№ арт.	
1/2"	8536-0012	N3
3/4"	8536-0034	N3
1"	8536-0100	N3

Вакуумный насос «ВакуМэн» (VacuMan)

«ВакуМэн» – нагнетательный и вакуумный насос

Ручной насос для создания вакуума или повышенного давления, не требующий внешних источников электропитания (например, фильтрование под вакуумом, отбор проб, удаление эксикаторов). Не требует технического обслуживания, самосмазывающийся, устойчив к действию коррозионно-активных веществ. Патрубок для шлангов с внутренним диаметром 6,4 мм. Мы предлагаем модификации насоса, изготовленные из ПВХ или алюминия (повышенной мощности).



- ▶ С манометром или без него
- ▶ Комплект для пробоотбора с всасывающей трубкой и ёмкостью для образца и набор адаптеров для трубок диаметром от 5 до 14 мм можно приобрести отдельно



- ▶ С манометром
- ▶ Набор адаптеров для трубок диаметром от 5 до 14 мм можно приобрести отдельно

Вакуумный насос «ВакуМэн» (VacuMan)

Манометр	Объем такта мл	Материал	Вакуум мбар	№ арт.	
нет	32	ПВХ	- 850	5620-0360	N3
да	16	ПВХ	- 850	5620-1180	N3
да	32	ПВХ	- 850	5620-1360	N3

Принадлежности

Описание	№ арт.	
Набор адаптеров для трубок диаметром от 5 до 14 мм	5620-0010	N3
Комплект для пробоотбора с всасывающей трубкой и ёмкостью для образцов	5620-0020	N3

«ВакуМэн» (VacuMan) – нагнетательный и вакуумный насос

Манометр	Материал	Объем такта мл	Вакуум мбар	Давление макс. бар	№ арт.	
да	ПВХ	16	- 850	+ 2	5620-2180	N3
да	Алюминий	16	- 850	+ 2	5620-2181	N3

Принадлежности

Описание	№ арт.	
Набор адаптеров для трубок диаметром от 5 до 14 мм	5620-0010	N3
Комплект для пробоотбора с всасывающей трубкой и ёмкостью для образцов	5620-0020	N3

Водоструйный насос



- ▶ ПП, ПТФЭ, ФПМ
- ▶ Максимальная температура при непрерывной работе 80 °С
- ▶ С адаптером на 1/2"

Предназначен для откачивания жидкостей и газов, а также для создания вакуума. Насос прост в работе и легко очищается. Очень низкий расход воды, постоянное остаточное давление и высокая скорость откачки. Соединение всасывающей трубки: Патрубок с внешним диаметром 6–9 мм, навинчивающийся колпачок GI 14.

Расход воды при давлении воды 3,5 бар и температуре воды 12 °С: около 190 л/час, давление 3,5 бар (абс.). Для вакуумирования объема 1 л от начального до конечного давления требуется 6 л воды.

Мощность всасывания при давлении воды 3,5 бар и температуре воды 12 °С: 400 л/час время достижения заданного давления: для снижения давления в емкости объемом 1 л от нормального до 100 мбар: 60 сек (±10 сек). Остаточное давление при давлении воды 3,5 бар и температуре воды 12 °С: < 16 мбар.

Простота подключения к стандартным источникам водопроводной воды обеспечивается за счет наличия различных соединений.

Водоструйный насос

№ арт.		
9668-0200		N3
Принадлежности		
Описание	№ арт.	
Адаптер на 3/8»	9668-0010	N3
Адаптер на M 22x1 (резьба Perlator)	9668-0011	N3

Мембранный вакуумный насос / компрессор



Мембранный вакуумный насос «Эйрджет Мини» (AirJet Mini) с одной головкой подходит для самых различных случаев применения как в лаборатории, так и в промышленности. Мембранный вакуумный насос сухого хода осуществляет перекачку, нагнетание и откачивание рабочих сред совершенно без использования масла, а значит и без потенциальной опасности искажения результатов или загрязнений. Он также может использоваться в качестве компрессора. Эйрджет Мини» (AirJet Mini) служит для перекачивания или откачки воздуха или же слабоагрессивных или коррозионных газов или паров

- ▶ Вес 1,9 кг, размеры ДхШхВ 164/90/141 мм
- ▶ Патрубок ID 4 мм
- ▶ Не требует технического обслуживания, экологически чистое изделие
- ▶ Высокая газовая герметичность
- ▶ Очень тихая работа без вибраций



Внимание! Принимайте во внимание «Информацию о химической устойчивости материалов»!

① Мембранный вакуумный насос/компрессор «Эйрджет Мини»



Исполнение	Производительн., прим. л/мин	Вакуум мбар	Давление макс. бар	№ арт.	
Мембрана изготовлена из ЭПДМ	6	100	2,4	5625-2000	N2
Мембрана изготовлена из ПТФЭ	5,5	160	2,5	5625-2001	N2

Принадлежности

Описание	№ арт.
② Головка тонкой регулировки «Эйрджет Мини» (AirJet Mini)	5625-2002 N2
③ Глушитель «Эйрджет Мини» (AirJet Mini)	5625-2003 N2

Эксикатор



Пластиковые эксикаторы характеризуются очень важными особенностями – малым весом и высокой механической прочностью. Эксикаторы снабжены краном и выдерживают вакуум до -740 mmHg. Основания и тарелки эксикаторов изготовлены из полипропилена. На крышке из высокопрозрачного поликарбоната установлен обратный клапан и выпускной клапан. Уплотняющее кольцо изготовлено из полихлорбутадиенового каучука. Эксикаторы устойчивы к длительному нагреванию до $+60$ °C.

- ▶ Соединительные патрубки подходят для подключения трубок с внутренним диаметром 8,5 мм
- ▶ В комплект входит уплотнительное кольцо
- ▶ Дополнительно можно приобрести уплотнительные кольца и тарелку с отверстиями

Эксикатор

Внутр. Ø трубки мм	Внешний Ø мм	Высота мм	№ арт.	
150	175	190	9791-0150	N3
200	235	230	9791-0200	N3
250	285	300	9791-0250	N3

Принадлежности

Описание	№ арт.	
Тарелки для эксикатора, внутренний диаметр 150 мм	9791-0151	N3
Тарелки для эксикатора, внутренний диаметр 200 мм	9791-0201	N3
Тарелки для эксикатора, внутренний диаметр 250 мм	9791-0251	N3
Уплотнительные кольца для эксикатора, внутренний диаметр 150 мм	9791-0152	N3
Уплотнительные кольца для эксикатора, внутренний диаметр 200 мм	9791-0202	N3
Уплотнительные кольца для эксикатора, внутренний диаметр 250 мм	9791-0252	N3

Устройство для сбора ртути



Компания Bürkle предлагает Вам устройство для сбора ртути, которое позволяет легко собрать разлившуюся ртуть для повторного использования. Устройство для сбора ртути представляет собой полиэтиленовую пробирку со специальным вкладышем из пенополимера в навинчивающемся колпачке. При осторожном надавливании разлитая ртуть собирается в порах пенополимерного материала. При снятии давления поры закрываются, и ртуть остается внутри вкладыша. После этого колпачок со вкладышем навинчивается на трубку и собранная ртуть поступает в пробирку через перфорированную мембрану.



Устройство для сбора ртути

№ арт.	
9789-0001	N4

Принадлежности

Описание	№ арт.	
Запасной вкладыш из пенополимера для устройства для сбора ртути	9789-0002	N4

Компактное устройство для промывания глаз «Айс Фреш»

Бутылка для промывания глаз



Пустая бутылка емкостью 600 мл, перекидной клапан и защитный колпачок обеспечивают герметичность. Прозрачный полиэтилен, печатная инструкция.

Компактное устройство для промывания глаз необходимо для лабораторий, предприятий по розливу жидкостей и мест, где производится работа с агрессивными веществами. «Айс-Фреш» (Eyes Fresh) устанавливается на все стандартные водопроводные краны. Для переключения крана в обычный режим работы достаточно нажать кнопку (при последующем включении устройство «Айс Фреш» (Eyes Fresh) вновь начинает работу в режиме подачи фонтанчиков). Подходит для крана водопроводной воды, который снабжен внешней резьбой M22x1, 1/2" или 3/8".

При наличии достаточного давления воды, производительность соответствует стандарту DIN EN 15154-2.

Бутылка для промывания глаз



№ арт.	2507-2000	N3
--------	-----------	----

Держатель для промывки глаз

№ арт.	2507-2001	N3
--------	-----------	----

Компактное устройство для промывания глаз «Айс Фреш» (Eyes Fresh)



Исполнение	№ арт.	
Фонтанчик при нажатии кнопки	2515-0100	N4

Прихватка «ХотГрип» (HotGrip)



Изготовлена из силикона, обладающего высокой устойчивостью к нагреванию и охлаждению. Прихватка обеспечивает защиту рук и рабочих поверхностей от воздействия высоких и низких температур при работе с оборудованием, использующим сильный нагрев или охлаждение. Прихватка „ХотГрип“ (HotGrip) устойчива к температурам в диапазоне от -50 °С до +200 °С (при кратковременном воздействии до +250 °С). Используя „ХотГрип“ (HotGrip) Вы можете безопасно работать с веществами и оборудованием нагретым до высоких температур. Силикон обладает высокой эластичностью и не скользит, поэтому Вы можете использовать эту прихватку при работе с гладкими предметами, в том числе с горячими стеклянными колбами.

Прихватка «ХотГрип» (HotGrip)



Исполнение	Цвет	№ арт.	
Перчатка во всю длину кисти	Красный	9768-0001	N3
Одевается на большой палец руки и на 1 другой палец	Белый	9768-0002	N3
Одевается на большой палец руки и на 2 - 3 других пальца	Белый	9768-0003	N3

Защитные перчатки «Рубифлекс»



Внимание! Принимайте во внимание «Информацию о химической устойчивости материалов»!

С длинными или короткими крагами. Перчатки предназначены для обеспечения безопасности при работе с жирами, минеральными маслами, а также растворами различных кислот и оснований.

- ▶ Из нитрила
- ▶ Очень гибкие, мягкие
- ▶ Устойчивы к действию абразивных материалов и режущих предметов
- ▶ Дополнительное удобство при работе обеспечивает хлопчатобумажная внутренняя поверхность (интерлок)
- ▶ Соответствуют требованиям стандарта EN 374

Защитные перчатки «Рубифлекс» (Rubiflex)



Исполнение	Длина см	№ арт.
Стандарт	37	2507-0002 N3
С длинными крагами	60	2507-0003 N3

Стандартные пробки, силиконовые



Пробки прозрачные, химически и биологически инертные, допустимы для контакта с пищевыми продуктами в соответствии с рекомендациями BfR XV и FDA § 177.2600.

- ▶ Устойчивы в диапазоне температур -60 °С до +200 °С (кратковременно до +230 °С)
- ▶ Стерилизуемые
- ▶ Нетоксичные

Стандартные пробки, силиконовые



Ø снизу мм	Ø сверху мм	Высота мм	№ арт.	
5	9	20	9764-0610	N3
8	12	20	9764-0913	N3
10,5	14,5	20	9764-1115	N3
14	18	20	9764-1418	N3
17	22	25	9764-1621	N3
18	24	30	9764-1924	N3
21	27	30	9764-2227	N3
26	32	30	9764-2531	N3
29	35	30	9764-2834	N3

Стандартные пробки, ПВХ



Стандартные лабораторные пробки, обладающие высокой химической устойчивостью к действию растворов кислот и оснований.

- ▶ Мягкий ПВХ, красный цвет



Внимание! Принимайте во внимание «Информацию о химической устойчивости материалов»!

Стандартные пробки, ПВХ



Ø снизу мм	Ø сверху мм	Высота мм	№ арт.	
7	10	18	9763-0610	N3
9	13	20	9763-0913	N3
11	15	20	9763-1115	N3
14	18	20	9763-1418	N3
16	21	24	9763-1621	N3
19	24	25	9763-1924	N3
22	27	24	9763-2227	N3
25	31	29	9763-2531	N3
28	34	30	9763-2834	N3
31	38	33	9763-3138	N3
34	41	35	9763-3441	N3
42	49	34	9763-4249	N3
46	53	39	9763-4654	N3

Пробки из ПЭ



Полые пробки с восьмиугольной головкой изготовлены из ПЭ, имеют уплотняющие кольца.

- ▶ ПЭ

Пробки из ПЭ



NS Шлиф	Ø снизу мм	Ø сверху мм	№ арт.	
7/16	5,9	7,5	9760-0716	N3
10/19	8,2	10	9760-1019	N3
12/21	10,4	12,5	9760-1221	N3
14/23	12,1	14,5	9760-1423	N3
19/26	16,4	19	9760-1926	N3
24/29	21,1	24	9760-2429	N3
29/32	25,8	29	9760-2932	N3
34/35	31	34,5	9760-3435	N3
45/40	41	45	9760-4045	N3

Одноразовое лабораторное оборудование

- ▶ Совки, со стр. 124
- ▶ Ковши, со стр. 126
- ▶ Шпатели, со стр. 127
- ▶ Ложки, со стр. 128
- ▶ Дозировочные ложки, со стр. 130
- ▶ Пинцеты, со стр. 130
- ▶ Скребки, со стр. 131
- ▶ Пробоотборные шпатели, со стр. 131
- ▶ Коронка, со стр. 132
- ▶ Микро-шпатель, стр. 146
- ▶ Ложка-шпатель, стр. 147

Лабораторные инструменты из нержавеющей стали

- ▶ Шпатели, со стр. 88
- ▶ Пинцеты, со стр. 151
- ▶ Микро-шпатель, со стр. 152
- ▶ Ложка-шпатель, со стр. 153
- ▶ Дозирующие ложки, со стр. 155
- ▶ Ложки для проб, со стр. 154
- ▶ Совки, со стр. 156



Магнитные мешальники



Цилиндрическая форма, гладкая поверхность, множество областей применения.

- ▶ Изготовлены из непрозрачного ПТФЭ
- ▶ Максимальная рабочая температура +270 °С
- ▶ Сильные и долговечные постоянные магниты

Набор магнитных мешальников включает в себя 10 наиболее часто используемых мешальников, упакованных в прозрачную коробку.

- ▶ по 1 шт. 15 x 6 мм, 30 x 7 мм
- ▶ по 2 шт. 20 x 7 мм, 25 x 6 мм, 40 x 7 мм, 50 x 7 мм

Магнитные мешальники, отдельно



Длина мм	Ø мм	№ арт.	
15	6	8271-1506	N3
20	6	8271-2006	N3
20	7	8271-2007	N3
25	6	8271-2506	N3
30	6	8271-3006	N3
30	7	8271-3007	N3
40	7	8271-4007	N3
40	8	8271-4008	N3
50	7	8271-5007	N3
50	8	8271-5008	N3
80	10	8271-8010	N3

Набор магнитных мешальников



Исполнение	№ арт.	
Набор из десяти мешальников	8271-1000	N3

Лопатка для перемешивания



Изготовлено из ПП. Предназначается для неинтенсивного перемешивания в контейнерах, изготовленных из стекла или пластика.

- ▶ ПП
- ▶ Ударопрочное исполнение
- ▶ Не деформируется
- ▶ Общая длина 1,17 м или 1,71 м

Лопатка для перемешивания



Длина мм	Ширина мм	Общая длина см	№ арт.	
155	130	117	8203-2100	N3
190	167	171	8203-3150	N3

Химическая устойчивость

Химическое вещество	Формула	Регистрационный номер CAS	Концентрация	Обозначение опасности	Воспламеняющееся вещество	Материал																								
						HDPE	LDPE	PA	PC	PETG	PMP	POM	PP	PS	PSU	PVC HART	PVC WEICH	SAN	ECT/ET/ETFE	FEP	PTFE	PVDF	EPDM	FPMFKM	БНК	SI	AL	V2A	V4A	
Азотная кислота	HNO ₃	007697-37-2	50 %	C+		2/4	3/4	4/4	4/4	(2)	2/4	4/4	3/4	4/4	2/3	2/3	0/0	0/3	1/1	1/1	1/1	1/1	4/4	1/0	4/4	0/0	4/4	1/2	1/2	
Ацетон	C ₃ H ₆ O	000067-64-1		F, Xi	X	1/1	3/3	1/0	4/4	4/4	2/3	1/3	1/3	4/4	4/4	4/4	0/0	4/4	2/3	(1)	1/1	3/4	1/0	4/4	4/4	0/0	1/1	1/1	1/1	
Бензин	C ₈ H ₁₂ -C ₁₂ H ₂₆	086290-81-5		F, Xn, N	X	2/3	3/4	1/0	3/3	(2)	2/3	1/2	3/4	4/4	3/3	2/4	0/0	0/4	1/1	1/1	1/1	1/1	4/4	(1-3)	3/0	0/0	1/1	1/1	1/1	
Гидроксид натрия	NaOH	001310-73-2	50 %	C+		1/1	1/1	1/0	4/4	4/4	1/1	1/3	1/1	2/2	1/1	1/2	0/0	0/3	1/1	1/1	1/1	3/3	1/0	3/4	3/3	0/0	4/4	1/3	1/3	
Изопропиловый спирт	C ₃ H ₈ O	000067-63-0	технически чистая	F	X	1/1	1/1	1/0	1/2	1/0	1/2	1/0	1/1	2/2	1/2	1/2	4/4	1/4	1/1	1/1	1/1	1/1	1/0	1/1	3/3	0/0	(2)	(1)	(1)	
Ксилолы	C ₈ H ₁₀	001330-20-7		(F), Xn	X	3/4	3/4	1/0	4/4	0/0	3/4	1/2	4/4	4/4	4/4	4/4	4/4	4/4	1/2	1/1	1/0	1/3	4/4	1/3	4/4	0/0	1/1	1/1	1/1	
Метилэтилкетон	C ₄ H ₈ O	000078-93-3		F	X	1/3	3/4	1/0	4/4	4/4	1/2	1/3	4/4	4/4	4/4	4/4	4/4	2/3	1/1	1/1	3/4	3/0	4/4	4/4	0/0	(1)	(1)	(1)	(1)	
Муравьиная кислота	CH ₂ O ₂	000064-18-6	98-100 %	C		1/1	1/2	4/4	3/4	0/0	1/3	4/4	1/3	3/4	3/3	3/4	1/3	3/4	1/1	(1)	1/1	1/1	3/4	4/4	4/4	0/0	1/0	1/3	1/2	
Ортофосфорная кислота	H ₃ PO ₄	007664-38-2	85 %	C		1/1	1/1	4/4	1/2	0/0	1/2	4/4	1/2	1/2	1/1	1/2	1/1	1/2	1/1	1/1	1/1	3/0	1/1	4/4	0/0	4/4	2/4	1/3		
Плавиковая кислота	HF	007664-39-3	70 %	T+, C		0/0	1/3	4/4	4/4	4/4	0/0	4/4	1/3	4/4	4/4	1/4	3/0	0/0	0/0	(1)	1/1	1/1	3/4	(3)	1/0	4/4	0/0	4/4	4/4	
Проявитель (фотография)	—	—		?		1/3	1/1	4/4	(2)	1/0	0/0	1/3	1/2	0/0	1/0	1/3	1/0	0/0	0/0	(1)	1/1	1/1	3/0	1/0	1/0	0/0	1/1	1/0	1/0	
Раствор формальдегида	CH ₂ O	000050-00-0	40 %	T		1/2	2/3	1/3	1/2	1/0	1/2	1/2	1/2	4/4	2/3	2/3	3/3	0/4	1/1	1/1	1/1	1/0	3/0	(3)	0/0	1/1	1/1	1/1		
Серная кислота	H ₂ SO ₄	007664-93-9	95 %	C+		3/4	3/4	4/4	4/4	4/4	2/2	4/4	3/4	4/4	4/4	2/4	0/0	4/4	1/1	1/1	1/1	4/4	1/1	4/4	0/0	4/4	1/3	1/3		
Скипидар	—	008006-64-2		Xn	X	2/2	3/4	1/0	4/4	1/0	3/3	1/1	4/4	4/4	4/4	2/3	4/4	3/3	1/1	1/1	1/0	1/3	4/4	1/1	3/3	0/0	4/4	1/1	1/1	
Соляная кислота	HCl	007647-01-0	35 %	C		1/1	1/1	4/4	4/4	(4)	1/2	4/4	1/2	3/3	1/1	2/3	3/3	1/3	1/1	1/1	1/1	3/0	1/2	4/4	0/0	4/4	4/4	4/4		
Спирт	C ₂ H ₅ O	—		F	X	1/0	1/3	1/0	1/3	1/1	1/2	1/2	1/1	3/4	1/2	1/3	3/0	1/3	1/1	1/1	1/1	1/0	3/0	3/3	0/0	1/1	1/1	1/1		
Тетрахлорэтилен	C ₂ Cl ₄	000127-18-4		Xn		4/4	4/4	4/4	4/4	3/4	4/4	1/3	4/4	4/4	4/4	4/4	4/4	4/4	3/3	1/1	1/1	1/1	4/4	2/3	4/4	0/0	(3)	0/0	0/0	
Топочный мазут	—	—		Xn		3/3	3/4	1/0	3/3	1/0	2/3	1/1	1/3	3/4	1/2	1/1	3/3	1/1	1/1	1/1	1/1	1/1	4/4	1/1	1/1	0/0	1/1	1/1	1/1	
Трихлорэтилен	C ₂ HCl ₃	000079-01-6	100 %	Xn		3/4	4/4	3/0	4/4	4/4	4/4	4/4	4/4	4/4	4/4	4/4	4/4	0/4	1/2	1/1	1/0	1/1	4/4	1/3	4/4	0/0	1/3	1/1L	1/1L	
Хлор	Cl ₂	007782-50-5	10 % мокрая	T		3/4	3/4	4/4	2/3	4/4	2/4	4/4	4/4	4/4	4/4	1/2	0/0	4/4	1/1	1/1	(2)	2/0	3/0	4/4	0/0	4/4	4/4	4/4		
Хлорид кальция	CaCl ₂	010043-52-4	водная	Xi		1/1	1/1	1/0	1/0	1/1	(3)	1/1	1/1	1/0	1/3	1/0	1/1	1/1	1/1	1/1	1/1	1/0	1/1	1/1	0/0	3/3	1/2L	1/2L		
Хлороформ	CHCl ₃	000067-66-3	100 %	Xn		3/4	4/4	3/4	4/4	4/4	4/4	4/4	3/4	4/4	4/4	4/4	4/4	4/4	2/3	1/1	1/1	1/1	4/4	3/4	4/4	0/0	(3)	1/1	1/1	
Царская водка	HNO ₃ + HCl	008007-56-5		C		4/4	4/4	4/4	4/4	4/4	3/3	4/4	4/4	4/4	4/4	4/4	4/4	4/4	3/4	1/1	(2)	1/1	3/0	4/4	4/4	4/4	0/0	4/4	4/4	4/4
Этанол	C ₂ H ₅ O	000064-17-5	96 %	F	X	1/0	1/3	1/0	1/3	1/1	1/2	1/2	1/1	3/4	1/2	1/3	3/0	1/3	1/1	1/1	1/1	1/1	1/0	3/0	3/3	0/0	1/1	1/1	1/1	

Каждое вещество имеет два показателя, левое число = значение при +20 °C, правое число = значение при температуре +50 °C.

1 = очень хорошая совместимость, 2 = хорошая совместимость, 3 = ограниченная совместимость, 4 = несовместимо, 0 = информация не имеется в наличии,

K = предоставление общей информации не представляется возможным, L = риск питтинговой коррозии или коррозионного растрескивания, показатели в скобках являются предполагаемыми.

Обозначения опасностей: C = едкое, F = огнеопасно, F+ = крайне огнеопасно, O = окислитель, T = токсично, T+ = крайне токсично, Xn = вредно, Xi = раздражает кожу

Важное примечание

Таблицы «Химическая устойчивость» и «Пластмассы и их свойства», а также данные о химической устойчивости в соответствующих описаниях продуктов, были перечислены на основании информации, предоставленной различными производителями сырьевой продукции. Результаты относятся исключительно к лабораторным испытаниям с использованием сырья. Изготовленные из него пластмассовые изделия, часто подвергаются различным воздействиям, которые не могут быть обнаружены в ходе лабораторных испытаний (температура, давление, нагрузка на материал, воздействие химических веществ, конструктивные особенности и т.д.). По этим причинам, данные показатели могут быть использованы только в качестве ориентира. В случае сомнений мы настоятельно рекомендуем сделать тест. Из предоставленной информации не могут вытекать какие-либо правовые претензии, мы исключаем любую ответственность и обязательства. Одной химической и механической устойчивости недостаточно для оценки пригодности продукта, в частности, необходимо например принимать во внимание правила работы с горючими жидкостями (взрывозащита).

Подробную таблицу можно скачать бесплатно в интернете

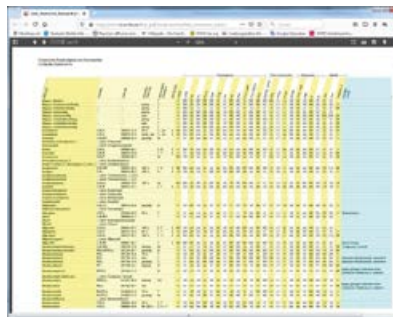

- ▶ Более 1600 веществ
- ▶ С таблицей вязкости
- ▶ Номера CAS
- ▶ Бесплатно
- ▶ www.buerkle.de/ru/zagruzka/himicheskaya-ustoychivost

Plastics technology | overview of chemical resistance

EPDM	ethylene propylene diene monomer (M-class) rubber	PA	Polyamide	PSU	Polysulfone
FEP	Fluorinated ethylene-propylene (Teflon, FEP)	PC	Polycarbonate	PTFE	Polytetrafluoroethylene
PETG	Polyethyleneterephthalate	PFA	Perfluoro-alkoxy (Teflon, PFA)	PVC	Polyvinylchlorid
FPM	Fluoroelastomer (Viton)	PMP	Polymethylpentene (TPX)	PVDF	Polyvinylidene fluoride
HDPE	High-density polyethylene	PP	Polypropylene	SAN	Styrene-acrylnitrile
LDPE	Low-density polyethylene	PS	Polystyrene	SI	Silicone rubber

Plastics abbreviations	Temperature		steam ¹⁾ 121°C	Sterilization ⁵⁾			chemical formalin, ethanol	Transparency	Flexibility	Specific weight g/cm ³	Water absorption %
	max. ₁₎ °C	min ₂₎ °C		gas ethyleneoxide	radiation 2.5 kGy						
EPDM	+ 120°	- 30°	yes	yes	no	yes	transparent	moderate	1.70	< 0.10	
FEP	+ 205°	- 255°	yes	yes	no	yes	transparent	very good	2.15	< 0.01	
FPM	+ 200°	- 20°	no	no	no	no	black	good	1.90	0.20	
HDPE	+ 110°	- 50°	no	yes	yes	yes	transparent	stiff	0.95	0.01	
LDPE	+ 95°	- 50°	no	yes	yes	yes	transparent	excellent	0.92	0.01	
PA	+ 90°	0°	no	yes	yes	yes	transparent	stiff	1.13	1.30	
PC	+ 135°	- 135°	yes	yes	yes	yes	clear	rigid	1.20	0.35	
PFA	+ 250°	- 270°	yes	yes	no	yes	transparent	excellent	2.15	0.03	
PMP	+ 175°	- 150°	yes	yes	yes	yes	glass-clear	stiff	0.83	0.01	
PP	+ 135°	+ 5°	yes	yes	no	yes	transparent	stiff	0.90	0.02	
PS	+ 70°	- 20°	no	no	yes	yes	glass-clear	stiff	1.05	0.05	
PSU	+ 165°	- 100°	yes	yes	yes	yes	clear	stiff	1.24	0.30	
PTFE	+ 270°	- 270°	yes	yes	no	yes	white	excellent	2.25	< 0.01	
PVC	+ 70°	- 30°	no ³⁾	yes	no	yes	clear	stiff	1.35	0.06	
PVDF	+ 160°	- 40°	yes	yes	yes	yes	transparent	stiff	1.78	0.04	
SAN	+ 95°	- 40°	no	yes	no	yes	glass-clear	stiff	1.03	0.05	
SI	+ 180°	- 60°	yes	yes	no	yes	transparent	excellent	1.10	n. a.	
PETG	+ 70°	+ 5°	no	yes	yes	yes	glass-clear	stiff	1.78	0.70	

¹⁾ Even higher for short periods

²⁾ Brittle temperature

³⁾ Except PVC hoses, which can be sterilized with steam at a temperature of 121 °C

⁴⁾ Frequent steam sterilization reduces mechanical stability!

⁵⁾ Clean apparatus with distilled water first (to avoid stress cracking corrosion). In the case of closed vessels, remove or slightly open lid, do not close lid tight again until the vessel has cooled down.

Substance class at 20 °C	ABS	ECTFE	HDPE	LDPE	PA	PC	PMP	PP	PS	PTFE/FEP/PFA	PVC	SAN	SI
Aldehydes	-	+	+	+	0	0	0	+	-	+	-	-	0
Alcohols aliphatic	+	+	+	+	0	+	+	+	+	+	+	+	+
Esters	-	+	0	0	+	-	0	0	-	+	-	-	0
Ethers	-	+	0	-	+	-	-	-	-	+	-	-	-
Ketones	-	0	0	0	+	-	0	0	-	+	-	-	-
Carbohydrates													
aliphatic	-	+	+	0	+	0	0	+	-	+	+	-	-
aromatic	-	+	+	0	+	-	-	0	-	+	-	-	-
halogenated	-	+	0	-	0	-	-	0	-	+	-	-	-
Acids, weak/dilute	0	+	+	+	0	0	+	+	0	+	+	0	0
Acids, strong/concentrated	-	+	+	+	-	-	+	+	0	+	+	-	-
Acids, oxidising	-	0	0	0	-	-	0	0	-	+	-	-	-
Bases	0	+	+	+	0	-	+	+	-	+	+	+	+

+ = excellent chemical resistance

The substance does not result in any damage to the plastic after 30 days of permanent contact. The plastic may remain resistant for years.

0 = good/limited chemical resistance

Within 7 to 30 days of permanent contact, the substance provokes minor damage which may be reversible (softening, swelling, reduction of mechanical strength, discolourations).

- = low chemical resistance

Not suitable for permanent contact with this substance. Damage to the plastic may occur immediately (reduction of mechanical strength, deformation, discolourations, splits, dissolution, risk of breakage).

Определение резьбы | Так Вы найдёте подходящий адаптер

Пластиковые бочки и канистры могут быть снабжены самыми разными типами резьбовых соединений. Некоторые из них являются стандартными (DIN, BSI, US), а другие – специфическими для данного производителя. Наша компания поставляет адаптеры для большинства типов емкостей, что обеспечивает возможность надежной установки на них сливных крапов, насосов и другого оборудования. Для того, чтобы правильно подобрать адаптер, необходимо предпринять следующие шаги.

1. Сначала определите тип резьбы ёмкости по таблице

При возможности для измерения следует использовать штангенциркуль, однако большинство типов резьб можно точно измерить с помощью простой линейки. Если емкость имеет внешнюю резьбу, Вам понадобится адаптер с соответствующей внутренней резьбой. И наоборот, если емкость имеет внутреннюю резьбу, Вам понадобится адаптер с соответствующей внешней резьбой.

2. Подходящие адаптеры Вы найдете на стр. 27

Вы найдете подходящий адаптер. Все приведенные параметры резьбы относятся непосредственно к адаптеру. Это означает, что если, например, на емкости установлена внешняя резьба $\frac{3}{4}$ ", то Вам необходим адаптер с внутренней резьбой $\frac{3}{4}$ ". Если Вы не смогли найти здесь подходящий адаптер, либо если Вы не смогли определить тип резьбы, вышлите нам навинчивающуюся крышку и мы вышлем Вам необходимый адаптер.

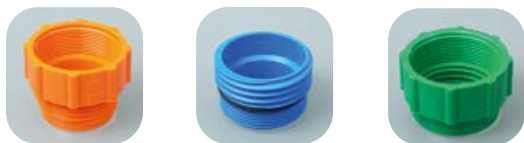

Пример

Ваша емкость снабжена внешней резьбой диаметром 71 мм. Вам необходимо подключить к нему полипропиленовый насос для бочек, имеющий резьбовое соединение для бочек. С помощью таблицы определите тип резьбы. Поскольку резьба имеет диаметр 71 мм, Вам необходим адаптер с резьбой внутреннего диаметра 71 мм. Резьбовое соединение для бочек имеет внешнюю резьбу 2" BSP. Таким образом, Вам нужен адаптер-переходник с внутренней резьбы 71 мм на внутреннюю резьбу 2" BSP. № арт. 0600-1003, со стр. 27.

- ⑫ 35 мм - 2" BSP
- ⑬ 40 мм - 2" BSP
- ⑭ 51 мм - 2" BSP
- ⑮ DIN 61 - 2" BSP
- ⑯ 63 мм - 2" BSP
- ⑰ DIN 71 - 2" BSP

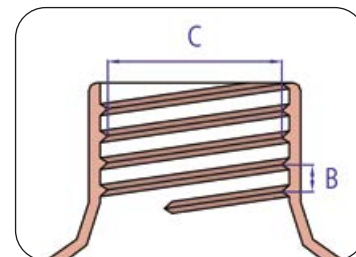
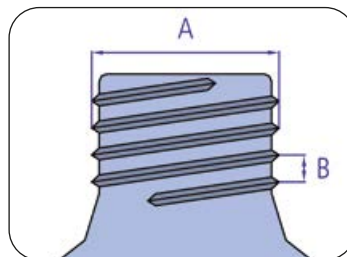

Резьбовая таблица

Размер А (мм)	Размер В (мм)	Размер С (мм)	Наименование резьбы	Тип резьбы
53	5	50,5	51 мм, DIN 51*	пилообразная
59-60	6	55,8	61 мм, DIN 60, S60	пилообразная
61	6	55,8	61 мм, DIN 61, S60	пилообразная
71	6	66,5	71 мм, DIN 71	пилообразная
59	2,2	57,5	2" BSP / тонкая бочковая резьба R2"	стандартная
64,5	5	60	63 мм, 64 мм BSI	пилообразная
33,5	3	32,7	35 мм	круглая/стандартная
69,5	5,5	65	Крупная резьба Маузер 2" L-кольцо, S70	пилообразная
56	3,5	52,5	TriSure / крупная резьба 2" Leer, Tri-sure, S56	пилообразная
63,2	4,25	57,5	Резьба для бочек США	пилообразная

*) старые и альтернативные наименования резьбы напечатаны полужирным шрифтом

Ёмкости для упаковки с допуском ООН

Зачем нужна ёмкость с допуском ООН?

Ответственность за сохранность опасных материалов при их транспортировке несет тот, кто заполняет и отправляет упаковку. Использование емкостей с допуском ООН позволяет осуществлять безопасную транспортировку опасных материалов без необходимости их дополнительной упаковки и, таким образом, позволяет Вам снизить издержки.

Что такое допуск ООН?

ООН опубликовала список, включающий более 6000 вредных веществ, классифицированных по типу необходимой упаковки с учетом их опасных свойств.

Тип упаковки I (X) необходим для веществ, представляющих значительную опасность, в том числе едких веществ; тип упаковки II (Y) необходим для веществ, представляющих опасность средней степени; тип упаковки III (Z) – для наименее опасных веществ.

В нормах допуска ООН описывается конструкция упаковки для перевозки опасных веществ. Соответствующий сертификат выдается официальными организациями, осуществляющими испытания материалов.

При серийном производстве емкостей производитель обязан позаботиться о том, чтобы конструкции емкостей соответствовали установленным спецификациям, а упаковочные материалы производились и проверялись бы в соответствии с программой обеспечения качества, признанной и контролируемой организацией, осуществляющей сертификацию.

Контрольные критерии (не допускается выход за пределы указанных диапазонов)

- ▶ Химическая совместимость
- ▶ Температура
- ▶ Точка воспламенения < 61 °C
- ▶ Высота падения
- ▶ Давление (т.е. сумма давления пара загружаемого материала и парциального давления других газов, вероятно присутствующих в контейнере)
- ▶ Группа упаковки I, II, III (плотность кг/л)
- ▶ Допустимый срок использования с даты упаковки (при наличии такого параметра)

Коды соответствия

- ▶ Код содержит символическое обозначение типа упаковки с допуском ООН, код материала емкости, группу упаковки, величину давления, использованного при испытаниях (кПа), год производства, обозначение государства, на которое распространяется допуск, обозначение организации, проведшей сертификацию, код соответствия и наименование производителя.
- ▶ В случае, если код соответствия содержит букву (например, F или S) в позиции, в которой должна находиться величина давления при испытаниях (кПа), то данная упаковка одобрена только для работы с твердыми веществами, но не с жидкостями.
- ▶ Коды соответствия нового типа являются универсальными для всех видов транспорта, то есть ограничений или отдельных допусков для железнодорожных, морских и авиационных перевозок не существует.

Пиктограммы

	Материал
	Высококачественный материал
	Прозрачный материал
	Материал высочайшей прозрачности
	Светонепроницаемый материал
	Изготовлено из возобновляемого сырья
	Можно использовать для пищевых продуктов
	Особая температурная устойчивость
	Возможна стерилизация до макс. 121 °C 20 мин.
	Стерилизовано
	Абсолютно герметичная крышка
	Принимайте во внимание взрывозащиту
	Сертификация согласно требованиям ООН
	Изготовлено согласно нормам DIN
	Изготовлено согласно директивам CE
	Гарантийный период
	Время поставки
	Внимание, важная информация!
	Общая информация
	Необходимые принадлежности
	Оptionальные принадлежности

1B1 / X / 250 / 15 / D / BAM 1234 XYZ

Код содержит символическое обозначение типа упаковки

код материала емкости

группу упаковки, величину давления, использованного при испытаниях (кПа)

год производства, обозначение государства

обозначение организации, проведшей сертификацию, код соответствия и наименование производителя

А

»Новартос Мульти» (Novartos Multi)	
для двойного отбора проб	71
Адаптеры 3/4" «ЛабОПласт» (LaboPlast®)	47
Адаптеры, резьбовые	27
«АйсСамплер» (IceSampler)	160
«АккуУан» (AccuOne) / «ЭнерджиУан» (EnergyOne)	32
Аксессуары для насосов	50
Аксессуары для насосов для бочек	26
Аксессуары, насосы для бочек	26

Б

Баки, круглые	205
Безмасляный насос, двойная диафрагма	38
Био-бутылки с узким горлышком из ПЭ	173
Большая ёмкость	206
Бурав «Квалирод» (Qualirod), конический	87
Бур для красок	86
Бур для льда	161
Бутыли, алюминиевые	167, 188, 189
Бутыли высокие	171
Бутыли, высокие	171
Бутыли для клея	186
Бутыли для реактивов	176
Бутыли для реактивов с узким горлышком	176
Бутыли для реактивов с широким горлышком	177
Бутыли для упаковок	170
Бутыли для хранения с резьбовым соединением или без него	202
Бутыли, испытаны согласно требованиям ООН	175, 189
Бутыли, круглые	171
Бутыли круглые с флип-крышкой	171
Бутыли ООН	175
Бутыли-промывалки	185, 186
Бутыли-пульверизаторы	182
Бутыли с капельным дозатором	186
Бутыли, с узким горлышком	170
Бутыли с широким горлышком	178
Бутыл алюминевая	167, 188
Бутыл для промывания глаз	53
Бутыл для транспортировки	
алюминевая ООН	189
Бутыл «Дроп-Бой» (Drop-Boy)	187
Бутыл-промывалка	186
Бутыл-промывалка с системой защиты	185
Бутыл-промывалка с широким горлышком	185

Бутыл-пульверизатор	182
Бутыл-пульверизатор «Turn'n'Spray»	183
Бюретка Шиллинга	234
Бюретки	234

В

Вакуумный насос «ВакуМэн» (VacuMan)	270
Вакуумный пробоотборник	102
«Вампир» (Vampire)	101
Ванны фотографические	216
Ведро	210, 221, 222, 223
Вёдра из нержавеющей стали	221
Вёдра из полипропилена	223
Вёдра из ПЭВП	223
«ВискоДиспо» (ViscoDispo)	116
«ВискоСамплер» (ViscoSampler)	90
Водоструйный насос	271
Воздушный насос «ВакуМэн» (VacuMan)	270
Воронка из нержавеющей стали	225
Воронки	224

Г

Газонепроницаемый насос для бочек	28
«ГеоСамплер» (GeoSampler)	162
Градуированная пипетка	237
Градуированные мензурки с ручкой	228
Градуированные цилиндры, высокие	230
Градуированные цилиндры из САН	230
Груша для пипеток	238
Груша-насадка	238
Груша-пипетка	238

Д

Датчики потока	252
Двух- и трехходовые клапаны	257
Двухходовой клапан	257
Детектируемая ложка изогнутая, с длинной ручкой, синяя	147
Детектируемая ложка, с длинной ручкой, синяя	147
Детектируемая ложка, синяя	147
Детектируемая мерная ложка, синяя	148
Детектируемые воронки для жидкостей	149
Детектируемые воронки для порошков	149
Детектируемый скребок, синий	150
Детектируемый совок, синий	145
Детектируемый шпатель, синий	146

«ДиспоДиппер» (DispoDipper)	144, 194
«ДиспоЛанс» (DispoLance)	117
«ДиспоПикер» (DispoPicker)	117
«ДиспоПипетт» (DispoPipette)	114
«ДиспоТьюб» (DispoTube)	115
«ДиспоШёпфер» (DispoSchöpfer)	115
Дозировочная ложка, белая	130
Дозирующие насосы	14
Дозирующие насосы «Доси-Памп» (Dosi-Pump)	14
«Дроп-Бой» (Drop-Boy)	187

Ё

Ёмкости для транспортировки	203
Ёмкости для хранения и штабелирования	203
Ёмкости, защитные	208
Ёмкости, из нержавеющей стали	208
Ёмкости, стандартные	203
Ёмкости с широким горлышком, с ручкой	204

З

Зажим «Стоп-Ит» (stop-it), металл	255
Зажимы «Стоп-Ит» (stop-it)	254
Зажимы шланговые	254
Защита от ожогов	274
Защита при работе	51, 274
Защитная одежда	51
Защитная пломба	83
Защитные воронки из нержавеющей стали	227
Защитные ёмкости из нержавеющей стали	209
Защитные канистры из нержавеющей стали	208
Защитные очки	55
Защитные фляги из нержавеющей стали	208
Зональные пробоотборники	60, 61, 62

И

«ИзиСкуп» (EasyScoop)	156
-----------------------	-----

К

Канистры, из нержавеющей стали	208
Канистры из ПЭВП	200
Канистры компактные, электропроводящие	198
Канистры с широким горлышком	201
Канистры электропроводящие с допуском ООН	199
Катушка для стикеров	83
Катушки	112
Катушки для троса	112

Квадратные ведра	223
«Квалирод» (Qualirod), конический	87
«Квалирод» (Qualirod), цилиндрический	87
«КвикПикер» (QuickPicker)	76
Кейс с набором соединителей	251
«Кемистри Скуп» (Chemistry Scoop)	94
«Клоз-Ит» (close-it)	79
Клоз-Ит Фуд	80
Ковш, с длинной ручкой, детектируемый	148
Ковш, с длинной ручкой, одноразовый	126
Компактное устройство для промывания глаз	53, 273
Компактный набор «Компакт» (Compact)	42
Компактный набор «СтопКок» (StopCock)	42
Комплект «КвалиСамплер» (QualiSampler)	90
Комплект лабораторных кювет / поддонов	215
Контейнеры для проб, асептические	165, 193
Контейнеры с навинчивающейся крышкой	166, 190
Контрольные стикеры «Клоз-Ит» (close-it)	78, 79
Контрольный стикер	79
Короб для пипеток	238
Кран для бочек, латунь	46
Кран для бочек, нержавеющая сталь	46
Кран, сливной / спусковой	44
Кран, шаровой	44
Кран «Эйр» (Air)	45
Крестообразные соединители	248
«Крот» (Mole)	163
Кювета из нержавеющей стали, глубокая	218
Кювета из нержавеющей стали, мелкая	218
Кюветы из пластика	214
Кюветы фотографические	216

Л

Лабораторные бутылки из ПЭТ, стерильные	175
Лабораторные ведра	222
Лабораторные кюветы	214
Лабораторные кюветы/поддоны комплекте	215
Лабораторный насос с питанием от сети	34
Ледовый пробоотборник	160
Лента из ПТФЭ	50
Лента «Клоз-Ит Тейп» (close-it tape)	81
«ЛиквидДиспо» (LiquiDispo)	114
«Ликвид КапСамплер» (Liquid CupSampler)	99
«ЛиквидМобиль» (LiquiMobil)	252
«ЛиквидСамплер» (LiquiSampler)	91

Р

Работа с пипетками	238
Рабочие перчатки	51, 274
Рама для бутылей	187
Распылитель	182
Распыляющий насос	182
Расходомер	38, 252
Резиновая пробка	275
Резьбовые адаптеры, ПП	27
Резьбовые соединения для бочек	26
Резьбовые фитинги	260, 266, 267, 268, 269
Реле потока	252
Ручной насос «ОТАЛ» (OTAL®) Mini , ПП	9
Ручной насос «ОТАЛ» (OTAL®), гибкая трубка и кран	9
Ручной насос «ОТАЛ» (OTAL®), нержавеющая сталь	9
Ручной насос «ОТАЛ» (OTAL®), ПВДФ	9
Ручной насос «ОТАЛ» (OTAL®), ПП	9
Ручные катушки	112
Ручные насосы «ОТАЛ» (OTAL®)	8, 9
Рычажный насос	30
Рычажный насос, поршневой шток из нержавеющей стали	30
Рычажный насос, поршневой шток из оцинкованной стали	30

С

«СамплСейф» (SampleSafe)	85
Сборник для остатков жидкости	50
Седиментационные воронки	227
«СейфетиБокс» (SafetyBox)	52
«Сейф-Ит» (safe-it)	84
Силиконовая пробка	275
«Сил-Ит» (seal-It)	83
«СилоДрилл» (SiloDrill)	68
«СилоПикер» (SiloPicker)	69
Система для отбора растворов	22, 23
Сифон с шаровым краном	31
Скребок пробочный	65
Скребок, белая	131
Скребок из нержавеющей стали	150
Скребок «ЛабОПласт» (LaboPlast®), одноразовый	131
Скребок «СтериПласт» (SteriPlast®)	131
«Скречер» (Scratcher)	65
«СноуПак» (SnowPack)	164, 242
Совки из пластика	158, 159

Совки и скребки для пищевых продуктов	158
Совки и скребки для промышленности	159
Совки, мерные	155
Совок для пищевых продуктов	157
Совок для пищевых продуктов, синий	138
Совок «ЛабОПласт Био» (LaboPlast® Bio)	133
Совок, нержавеющая сталь	156, 157
Совок, пробоотборный	156, 157
Совок «ФармаСкуп» (PharmaScoop)	156
Соединение для трубок с краном	258
Соединители для трубок	247, 250
Соединители для трубок, Т-образные	247
Соединители угловые	248
Спиралус (Spiralus)	63
Спускной кран	44
Спускной кран «Компакт» (Compact)	41
Спускные краны IBC	49
Спускные краны «СтопКок» (StopCock)	40
Средства защиты	51, 274
Стандартные ёмкости	203
Стандартные пробки, ПВХ	275
Стенд для суши	240
Стерильный пинцет, детектируемый	151
Стикер, контрольный	79
Стикер, пробы	79
Стикеры «Клоз-Ит Фуд & Фарма» (close-it food & pharma)	80
«СтикПруф» (StickProof)	74
Стойка для суши	240, 241
«Стоп-Ит» (stop-it)	255
«СтопКок» (StopCock), электропроводящий ПА	43

Т

«ТаргетДиспо» (TargetDispo)	119
«ТелеСкуп» (TeleScoop)	95, 96, 97
Температурный контроль	164
Технические трубки из ПВХ	243
Титровальная бюретка, автоматическая	234
Титровальная бюретка с защитой от осколков	235
Трехходовой клапан	257
Тросы	112
Тросы, для погружения	112
Трубка высокого давления	243
Трубки / быстроразъемные соединения	260
Трубки высокого давления, ПВХ	243
Трубки, ПТФЭ	244
Трубки, ПЭ	244
Трубки, силикон	245
«Тубус» (Tubus)	75

У

«Ультрапур» (Ultrapure) ПТФЭ, насосы	15
Универсальные ведра	210, 221
«УниСамплер» (UniSampler) «Ех»	106
«УниСамплер» (UniSampler) с гибкой трубкой	106
«УниСамплер» (UniSampler) с трубкой	107
Упаковочные бутылки	170
Упаковочные ведра	210, 221
Упаковочные пакеты с замком-молнией	210
Уплотнительная лента	50
Уплотнительные кольца плоские	50, 267
Устройство для изготовления сухого льда	164, 242
Устройство для промывания пипеток	238
Устройство для сбора ртути	272

Ф

«ФармаПикер» (PharmaPicker)	73
«ФармаСкуп» (PharmaScoop)	156
Фартук, защитный	51
Фитинги	252
Форма остроконечный/закруглённый	130, 142
Фотографические кюветы	216, 217
«ФудСкуп» (FoodScoop)	157

Х

Химический черпак	94
«ХиМобиль» (CheMobil)	252
«ХимоСамплер» (ChemoSampler)	99
Хомуты для трубок из ПФЛ	256
«ХотГрип» (HotGrip)	274

Ц

Цилиндры, градуированные	230
«ЦонДиспо» (ZoneDispo)	119
Чашка для образцов с крышкой	166, 195
Чашки, стерилизуемые	219

Ч

Черпак из нержавеющей стали	94
Черпак из ПТФЭ	93
Черпак, нержавеющая сталь	94
Черпак, промышленный	94, 95
Черпак, ПТФЭ	93
Черпак с телескопическим штоком	95
Чехол для подающих трубок	105

Ш

Шаровой кран (полипропилен), белый	45
Шаровые краны для бочек, ПП	44
Шланги/ трубки	243
Шпатель	89
Шпатель «ЛабОПласт» (LaboPlast®), одноразовый	127
Шпатель «ЛабОПласт Био» (LaboPlast® Bio)	134
Шпатель для пищевых продуктов, синий	139
Шприц, всасывающий	123
Шприц «СтериПласт» (SteriPlast®)	123
Штатив для пипеток	239
Штатив для пробирок	241
Штуцер	268

Э

Эксикатор	272
Электропроводящий спускной кран	43
«ЭнерджиУан» (EnergyOne)	33

Я

Ящик	187
Ящик для бутылей	187
Ящики, для транспортировки	203

С

SteriBag StandUp	121, 211
------------------	----------

У

У-образные соединители	247
------------------------	-----

Содержание | по номерам артикулов

№ арт.	Страница	№ арт.	Страница	№ арт.	Страница	№ арт.	Страница	№ арт.	Страница	№ арт.	Страница
0006-	20, 24, 44, 45, 50, 73, 103, 112, 243, 244, 245	2327-	210, 221	5330-	90, 91	5613-	29, 30	8533-	45, 267	8763-	264
0300-	171, 174, 197	2348-	74, 210	5331-	90	5618-	15, 17, 19, 50, 52	8535-	34, 269	8770-	265
0301-	179	2350-	223	5334-	154	5620-	270	8536-	269	8771-	265
0302-	170	2502-	54, 55	5336-	99	5625-	39, 271	8537-	50, 267	8772-	265
0303-	173	2507-	51, 52, 53, 273, 274	5338-	74	5627-	29	8538-	50, 267	8773-	265
0304-	175	2515-	53, 273	5339-	160	5690-	19, 50	8539-	267	8774-	265
0306-	186	2601-	208, 209, 227	5340-	69	5700-	34, 36, 38	8540-	259	8775-	265
0307-	187	3414-	203	5341-	89	5762-	36	8545-	44, 266	8780-	261
0308-	171	3418-	203	5344-	120, 121, 122, 211	5763-	37	8546-	266	8781-	261
0309-	181, 182, 183, 184	3440-	206, 207	5346-	73	5765-	38	8547-	44, 266	8782-	261
0310-	185, 186	3460-	205	5347-	65	5766-	39	8548-	45, 266, 267	8783-	261
0314-	171	3482-	205	5350-	162, 163	5780-	35	8605-	257	8801-	243
0317-	204	3490-	207	5351-	65	5900-	33, 34	8606-	257	8802-	243
0318-	67, 77, 178	3600-	67, 68, 69, 77, 86, 87, 163	5353-	94	6202-	192	8607-	257	8803-	101, 245
0319-	105, 106, 107, 178	4201-	214, 215	4201-	94, 96, 97	6205-	103	8608-	257	8804-	103, 105, 244
0320-	178	4202-	217	5355-	95, 96	6206-	165, 193	8610-	258	8805-	103, 105, 244
0322-	85, 167, 180	4203-	217	5356-	156	6210-	192	8614-	258	8875-	243
0327-	167, 188	4206-	217	5357-	99	6214-	166, 190	8618-	256	8876-	243
0329-	189	4207-	217	5358-	71	6250-	192	8619-	255	8878-	103, 105, 244
0331-	174	4208-	218, 220	5359-	86	6282-	190	8677-	256	8879-	244
0332-	174	4230-	219, 220	5360-	63	7102-	228	8678-	256	8881-	101, 245
0338-	179	4702-	219	5365-	108, 109, 110, 111	7103-	166, 195	8700-	249, 250	9602-	224
0340-	103, 176	5000-	7, 11	5369-	86	7104-	228	8701-	249	9604-	225
0342-	99, 177	5005-	7, 9, 11	5370-	157	7109-	233	8703-	250	9606-	224
0355-	191	5201-	12	5371-	157	7110-	229	8704-	250	9614-	155
0356-	191	5202-	13	5378-	123, 124, 125, 126, 127, 128, 129, 130, 131, 132, 138, 139, 140, 141, 142, 143, 145, 146, 147, 148, 149, 150, 151, 152, 153, 154	7118-	226, 227, 239	8705-	247	9622-	226, 239
0357-	191	5301-	68			7122-	229	8706-	247	9630-	226, 239
0361-	187	5302-	67			7204-	232	8707-	248	9635-	241
0370-	175	5303-	79, 80, 81, 83, 84			7210-	232	8708-	248	9640-	240, 241
0401-	202	5304-	62, 63, 64, 65, 91			7502-	231	8710-	249	9650-	238
0402-	202	5305-	103, 105			7503-	231	8711-	247	9668-	271
0431-	201	5307-	72			7506-	230	8712-	247	9695-	234, 235
0435-	42, 43, 197, 198	5308-	111			7550-	237	8713-	248	9760-	275
0500-	44, 45	5309-	112			7551-	237	8714-	251, 259	9763-	275
0525-	40, 43, 197, 198, 201, 202, 206	5310-	64			7553-	237	8715-	251	9764-	275
0530-	41, 197, 201, 202, 206	5311-	87			7554-	238	8717-	248	9768-	274
0533-	45	5313-	89			7555-	236	8720-	253	9789-	272
0534-	48, 49	5314-	24, 105, 106, 107			7556-	236	8740-	262	9791-	272
0535-	46	5315-	92			8203-	277	8741-	262	9805-	164, 242
0536-	48	5316-	61			8271-	277	8742-	262		
0600-	12, 27, 44, 47, 197, 201	5317-	61, 62			8300-	158, 159	8743-	262		
1105-	204	5318-	63			8501-	268	8744-	262		
1406-	205	5319-	62			8502-	268	8750-	263		
1427-	200	5320-	155			8505-	268	8751-	263		
1428-	199	5321-	75			8506-	268	8752-	263		
2306-	222, 223	5322-	77			8510-	269	8753-	263		
2307-	223	5323-	161			8515-	268	8754-	263		
2308-	222	5324-	74, 156			8516-	268	8755-	263		
2309-	221	5325-	123			8520-	269	8760-	264		
		5326-	98			8525-	269	8761-	264		
		5327-	101			8530-	269	8762-	264		

Одноразовые воронки для жидкостей и порошков

НОВИНКА
со страницы 132



Новинки – Одноразовые воронки для жидкостей и порошков

- ▶ Для простого и безопасного заполнения или фильтрации
- ▶ Для применения в лабораториях, чистых комнатах или для отбора проб
- ▶ Белые, белые био, синие или синие детектируемые
- ▶ В соответствии с пищевыми стандартами ЕС и FDA
- ▶ Одноразовые, со стерилизацией в качестве опции

LaboPlast

SteriPlast

LaboPlast
Bio

SteriPlast
Bio



bürkle

9997-1052

