

EQUIPOS DE TRASIEGO | MUESTREADORES | MATERIAL DE LABORATORIO

# Catálogo 2024

## ¿Qué hay de nuevo?



Adaptador de rosca fabricado en acero inoxidable  
página 27



Tope de profundidad  
página 62



Muestreador de polvo Mini  
página 74



Broca de muestreo para material de tallo  
página 162



Botes para muestras  
página 165



Botellas con bomba dosificadora  
página 184

**¡Contáctenos a través de nuestro chat en directo o WhatsApp!**

¿Tiene preguntas acerca de nuestros productos o sobre su pedido?

¡Chatee directamente con nuestro personal de ventas!



+49 7635 6121-0



+49 7635 6121-231



Bürkle GmbH  
Rheinauenstr. 5  
79415 Bad Bellingen



info@buerkle.de



www.buerkle.de/es



facebook.com/buerkle.de



linkedin.com/company/buerkle-gmbh



instagram.com/buerklegmbh



buerkle.de/videos



Contáctenos por WhatsApp:  
+49 176 29947486



Live-Chat por texto, audio o video:  
www.buerkle.de/es/chat



## Contenido

2

### Equipos de trasiego

Bombas para recipientes, bombas para garrafas, bombas dosificadoras, sistema de extracción, bombas para barril, conexiones para barril, adaptadores de rosca, bombas eléctricas, llaves de paso, grifos para barril, grifos de rótula

56

### Muestreadores

Muestreo de mercancías a granel, muestreo de materiales viscosos, muestreo de líquidos, muestreadores de uso farmacéutico, muestreadores de un solo uso, muestreo de carne y hielo, muestreo de suelos

168

### Recipientes

Botellas, botellas pulverizadoras, botellas atomizadoras y botellas cuentagotas, botes, garrafas, recipientes de cuello ancho, recipientes para almacenamiento, recipientes para apilamiento, toneles, recipientes grandes, recipientes de seguridad

212

### Material de laboratorio e industrial

Cubetas, bandejas, cuencos, cubos, parrillas de drenaje, buretas de titración, dispensadores, embudos, jarras graduadas, pipetas, elementos de pipeteado, mangueras, indicadores de caudal, conectores para manguera, pinzas para manguera, válvulas, acoplamientos de cierre rápido para manguera, conexiones roscadas, equipamientos de protección y seguridad laboral, accesorios de material de laboratorio e industrial

## Índice equipos de trasiego



- 6 – 14 Bombas para recipientes, bombas para garrafas
- 15 – 23 Bombas para barril
- 15 – 17 Bombas de barril para ácidos y lejías
- 18 – 23 Bombas de barril para líquidos altamente inflamables
- 25 – 27 Accesorios de equipos de trasiego
- 26 – 27 Conexiones para barril, adaptadores de rosca PP
- 31 Sifón de aspiración
- 32 – 39 Bombas eléctricas para barril
- 38 – 39 Bombas de doble diafragma, bombas centrífugas magnéticas, compresor Airjet
- 40 – 49 Llaves de paso, grifos para barril, grifos de rótula, llaves de salida para GRG
- 50 – 55 Accesorios de equipos de trasiego





## Equipos de trasiego

Bombas, llaves de paso y dosificadores

## La seguridad es nuestra mejor oferta

Los líquidos peligrosos nunca deben trasegarse vertiéndolos directamente. Ni siquiera empleando un embudo conseguiremos la seguridad necesaria para trasegar líquidos peligrosos.

- ▶ Mayor riesgo de accidentes por resbalones en superficies sucias.
- ▶ Afecciones de la piel e intoxicaciones debidas a productos químicos derramados.
- ▶ Riesgo para la salud debido a vapores nocivos.



En su propio beneficio, haga que la seguridad en el trasiego sea su máxima prioridad. La adquisición de una bomba de trasiego adecuada para el trasvase de líquidos peligrosos, supone invertir en la seguridad y en la salud de sus trabajadores. Y eso no tiene precio.

### Seleccionar la bomba adecuada

Lo más importante a la hora de seleccionar una bomba de trasiego adecuada es, además del tamaño y el tipo del recipiente, la capacidad de transporte deseada, así como la adecuación de la bomba al líquido que desea trasvasar. En este sentido, la bomba, además de ser resistente al líquido que se desea verter, también deberá cumplir con disposiciones específicas de seguridad y medioambiente en según qué condiciones.

### Potencia de succión

Las bombas eléctricas son las más adecuadas para trasegar grandes cantidades en un sitio fijo. La mayor capacidad de transporte ahorra tiempo y mano de obra. La adquisición de una bomba eléctrica de barril es cara y no siempre rentable; a menudo también falta una toma de corriente en el lugar de utilización, p. ej. al aire libre, en la construcción o en el almacén de materiales de servicio. Para cantidades de trasiego reducidas, las bombas manuales constituyen una interesante alternativa a las bombas eléctricas, debido a su independencia de las tomas de corriente y a su buena relación precio-rendimiento. Bürkle ofrece una amplia gama de equipos de trasiego para la toma manual de recipientes, bidones, barriles y depósitos.

### Tamaño y tipo de recipiente

Para trasegar las cantidades que se necesiten de bidones y pequeños barriles cerrados resultan adecuadas las bombas que funcionan conforme al principio de sobrepresión del aire. A través de una perilla de bombeo o de un émbolo de bomba se bombea aire al recipiente. De este modo se produce en el recipiente una sobrepresión y el líquido se transporta hacia el exterior a través del tubo sifónico. Para barriles mayores y recipientes abiertos resultan adecuadas las bombas para barril, en las que el líquido se succiona y expulsa. Esta familia de bombas se caracteriza por su construcción robusta, su buena capacidad de transporte y su fácil manejo. Gracias a las diferentes longitudes de tubo sumergible, las bombas se adaptan a todos los recipientes convencionales. Las válvulas de cebadura garantizan además un vaciado casi completo de los restos.



### Conexiones de recipiente

A diferencia de los barriles de metal, que suelen poseer una rosca fina G2", los recipientes de plástico no disponen de conexiones de rosca normalizadas. Básicamente, existen dos soluciones para una fijación segura de la bomba al barril o al recipiente. Por un lado, la bomba se puede atornillar al recipiente con un racor adaptado especialmente a la rosca existente, eventualmente en combinación con un adaptador. Por otro lado, se pueden emplear soluciones universales, como tapones cónicos.

### Materiales

Lo más adecuado son las bombas industriales resistentes fabricadas en materiales de alta calidad como el polipropileno (PP) para ácidos y lejías, o el acero inoxidable V2A (1.4301) para líquidos inflamables. En cada caso se recomienda utilizar juntas de PTFE. Compruebe siempre la resistencia del material al medio a transportar.

En muchos casos ayuda consultar la lista de resistencias químicas.



Si tiene más dudas,

estaremos encantados de aconsejarle. Póngase en contacto con nosotros en el teléfono +49 7635 6121-0 o envíenos un correo electrónico a [info@buerkle.de](mailto:info@buerkle.de).



**Más información sobre el tema**  
**„Trasiego - pero de forma segura“:**  
[www.buerkle.de/es/informacion-de-interes/trasiego-pero-de-forma-segura](http://www.buerkle.de/es/informacion-de-interes/trasiego-pero-de-forma-segura)

## Bombas de trasiego OTAL® | la mejor forma de trasegar líquidos de modo seguro, rápido y limpio

El programa de bombas OTAL® se mantiene vigente en el mercado desde hace 70 años. Las bombas son muy conocidas y apreciadas por su manejo sencillo en el uso diario. Gracias a su sencillo sistema de tampón, las bombas OTAL® se adaptan a cualquier tipo de recipiente convencional. OTAL®-Mini permite el trasiego desde los recipientes más pequeños.

En las bombas OTAL®, los tubos solamente entran en contacto con el líquido, de modo que los materiales de tubo PE, PP, PVDF y acero inoxidable V2A permiten el trasiego de muchos líquidos. Los diferentes diámetros de tubo permiten además una adaptación individual a la capacidad de transporte deseada.

Las bombas de pedal OTAL® presentan otra ventaja especial a la hora de trasegar medios agresivos: está concebida de modo que las dos manos están libres durante el proceso de bombeo.

- ▶ Disponible como bomba manual o de pedal, a elegir
- ▶ Tapones universales para aberturas de recipiente con un diámetro de 30–70 mm
- ▶ Tubos de PE, PP, PVDF o acero inoxidable V2A para diversos líquidos

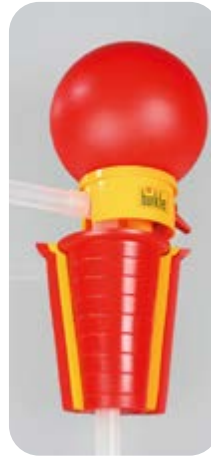

### El cierre debe estar bien ajustado.

El trasiego con las bombas OTAL® acreditadas resulta especialmente fácil, ya que el líquido sale del recipiente mediante la sobrepresión del aire. El flujo se mantiene constante sin tener que seguir bombeando. No obstante, es importante que el cierre entre la bomba y el recipiente sea hermético. Esto se asegura gracias al tapón universal fabricado en PVC blando.

Este consta de tres partes: un centro cónico (1) y dos manguitos también cónicos (2 y 3), los cuales se pueden mover sobre el centro. De este modo, es posible conseguir un cierre hermético entre las bombas OTAL® y recipientes con un diámetro de 30–70 mm.



Siga las instrucciones para un uso correcto y en condiciones de seguridad. Utilice indumentaria protectora. Véanse páginas 11 a 55.



# Bombas desechables OTAL®



Bomba OTAL con tubos de transporte desechables de PE para un solo uso. En las bombas OTAL, el medio que se quiere trasegar solo entra en contacto con el tubo de transporte. Al final de la operación, el tubo de transporte desechable se puede cambiar de forma rápida y sencilla. En las bombas convencionales de múltiples usos existe riesgo de contaminación del líquido que se quiere trasegar, especialmente si la bomba se utiliza con diferentes medios o recipientes y no se limpia correctamente antes de realizar el cambio. La bomba compacta para recipientes está diseñada especialmente para un solo uso, eliminando así por completo las caras y laboriosas tareas de limpieza y el riesgo de contaminación. El tubo de transporte de la bomba de trasiego está hecho de una sola pieza y, con ayuda del dispositivo de corte incluido, se puede adaptar fácilmente a la altura del recipiente. Esto maximiza la flexibilidad y garantiza un vaciado óptimo de los restos del recipiente. En caso necesario, también es posible acortar la salida del tubo de transporte. La bomba desechable resulta ideal cuando se requiere una limpieza máxima y es muy difícil o imposible limpiar los componentes.

## Aplicación

1. Introducir el tubo de transporte en el tapón universal y conectar la pelota de la bomba.
2. Acortar el tubo de transporte con un leve ángulo a la altura del recipiente.
3. Presurizar con la pelota de la bomba y realizar el trasiego.
4. Para cambiar el tubo de transporte, cortarlo justo por debajo del tapón.
5. Desechar directamente la parte inferior del tubo y luego extraer la parte superior del tapón universal.
6. Colocar un tubo nuevo.



- ▶ Tubo de transporte desechable de PE, disponible en paquetes de 10 unidades
- ▶ Tubos de transporte desechables que se pueden cortar a medida
- ▶ Con tapón universal de PVC blando para recipientes con aberturas de Ø 30-70 mm
- ▶ El envío incluye: Pelota de bomba, tapón universal, dispositivo de corte y 10 tubos de transporte desechables

① Bomba manual desechable OTAL®			
Capacidad de transporte l/min	Diámetro del tubo mm	Profundidad de inmersión cm	Nº de artículo
14	12	90	5005-8012 N4
② Bomba de pedal desechable OTAL®			
Capacidad de transporte l/min	Diámetro del tubo mm	Profundidad de inmersión cm	Nº de artículo
14	12	90	5000-8012 N4
📦 Accesorios			
Descripción			Nº de artículo
Tubos PE, para bombas desechables OTAL®, 10 unidades			5000-8000 N4

## Bombas manuales OTAL® | se adaptan a todos los recipientes convencionales

El tubo sifónico extraíble se adapta a la altura del recipiente al utilizar la bomba manual. De este modo, se garantiza un buen vaciado y la bomba manual se puede emplear para diferentes recipientes.

- ▶ Bomba manual de tamaño compacto que requiere un espacio mínimo
- ▶ Gran capacidad de trasiego
- ▶ Con tapón universal fabricado en PVC blando, para aberturas de recipiente con un diámetro de 30–70 mm

⚠ ¡Atención! Tener en cuenta la "Lista de resistencias químicas".



# Bombas manuales OTAL® | se adaptan a todos los recipientes convencionales



## ① Bomba manual de PP OTAL®

Bomba manual OTAL® con tubos de transporte de PP, resistente contra ácidos poco activos, lejías y limpiadores.

## ② Bomba manual de PVDF OTAL®

Bomba manual OTAL® con tubos de transporte de PVDF especialmente indicados para medios ácidos y lejías, aunque no para ácidos y lejías altamente oxidantes. El PVDF es un material de propiedades especiales con mejor resistencia química que el PP. Resiste contra la lejía de cloro para blanquear.

## ③ Bomba manual de acero inoxidable OTAL®

Bomba manual OTAL® con tubos de transporte de acero inoxidable (1.4301) para líquidos difícilmente inflamables de la clase de peligro AIII (VbF). Para medios corrosivos, emplear la bomba manual de PP o PVDF OTAL®.

## ④ Bomba manual OTAL® con manguera y llave de paso

Bomba manual OTAL® con manguera y llave de paso con tubo de descarga flexible de 1,5 m de longitud fabricado en PVC y llave de paso de PP/PE, tubos de transporte de PP. El tubo de salida flexible resulta especialmente adecuado para el llenado de recipientes alejados.

## ⑤ Mini bomba manual de PP OTAL®

Mini bomba de PP OTAL® con tubos de transporte de PP y tapón universal de PVC blando.

- ▶ Ideal para recipientes pequeños de hasta 10 litros.
- ▶ Con tapón universal para aberturas de recipientes con un diámetro de 20–36 mm

## ⑥ Bomba para baterías OTAL®

Bomba OTAL® para el trasiego seguro de baterías de coche con ácido o agua destilada.

- ▶ Con válvula de cierre para manguera
- ▶ Con boquilla dosificadora para un llenado preciso

Bomba manual					
	Capacidad de transporte l/min	Diámetro del tubo mm	Material del tubo de transporte	Profundidad de inmersión cm	Nº de artículo
①	14	12	PP	70	5005-1200 N4
①	20	15	PP	70	5005-1500 N4
①	26	18	PP	70	5005-1800 N4
②	20	16	PVDF	70	5005-3000 N4

Bomba manual					
	Capacidad de transporte l/min	Diámetro del tubo mm	Material del tubo de transporte	Profundidad de inmersión cm	Nº de artículo
③	26	18	V2A	90	5005-4000 N4
④	12	10	PP/PVC	70	5005-6000 N4
⑤	4	10	PP	45	5005-1000 N4
⑥	5	12	PP/PVC	70	5005-7000 N4

## Bombas de pedal OTAL® | gran rendimiento, cómodas, robustas y para ámbitos industriales



El tubo sifónico extraíble se adapta a la altura del recipiente al utilizar la bomba de pedal. De este modo se garantiza un buen vaciado y la bomba de pedal se puede emplear para diferentes recipientes.

- ▶ Fácil manejo: las dos manos quedan libres durante el trasiego
- ▶ Gran capacidad de transporte gracias al fuelle de accionamiento a pedal
- ▶ Con tapón universal fabricado en PVC blando, para aberturas de recipiente con un diámetro de 30–70 mm

⚠ ¡Atención! Tener en cuenta la "Lista de resistencias químicas".

# Bombas de pedal OTAL® | gran rendimiento, cómodas, robustas y para ámbitos industriales



## ① Bomba de pedal de PP OTAL®

Bomba de pedal OTAL® con tubos de transporte de PP, resistente contra ácidos poco activos, lejías y limpiadores.

## ② Bomba de pedal de PVDF OTAL®

Bomba de pedal OTAL® con tubos de transporte de PVDF especialmente indicados para medios ácidos y lejías, aunque no para ácidos y lejías altamente oxidantes. Resistente a la lejía de cloro. El PVDF es un material de propiedades especiales con mejor resistencia química que el PP.

## ③ Bomba de pedal de acero inoxidable OTAL®

Bomba de pedal OTAL® de acero inoxidable (1.4301) con tubos de transporte de acero inoxidable para líquidos difícilmente inflamables de la clase de peligro AIII (VbF).

## ④ Bomba de pedal OTAL® con manguera y llave de paso

Bomba de pedal OTAL® con manguera y llave de paso, con tubos de transporte de PP y un tubo de descarga flexible de 1,5 m de longitud en PVC con llave de paso de PP/PE, diámetro de 10 mm.

## ⑤ Bomba para baterías OTAL®

Bomba OTAL® para el trasiego seguro de baterías de coche con ácido o agua destilada.

① Bomba de pedal de PP OTAL®				
Capacidad de transporte l/min	Diámetro del tubo mm	Material del tubo de transporte	Profundidad de inmersión cm	Nº de artículo
20	15	PP	70	5000-1500 N4
26	18	PP	70	5000-1800 N4
30	22	PP	90	5000-2200 N4

	Capacidad de transporte l/min	Diámetro del tubo mm	Material del tubo de transporte	Profundidad de inmersión cm	Nº de artículo
②	20	16	PVDF	70	5000-4016 N4
③	26	18	V2A	90	5000-5018 N4
④	12	12	PP/PVC	70	5000-3012 N4
⑤	5	12	PP/PVC	70	5000-6000 N4

## Bomba para recipiente Pump-it®

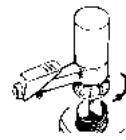

Enrosca la bomba Pump-it®

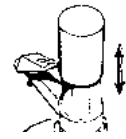

Bompear el aire al interior del recipiente

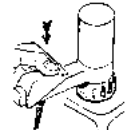

Trasegar con Pump-it®

Las bombas de recipiente Pump-it® están concebidas para vaciar rápida y limpiamente garrafas y pequeños recipientes de hasta 60 l. Mediante el émbolo de mano se genera una sobrepresión que empuja al líquido fuera del recipiente. Pump-it® está concebida para ácidos poco activos, lejías y materiales petroquímicos.

- ▶ Piezas en contacto con el medio, fabricadas en PP, PE y FKM
- ▶ Las roscas de la bomba se adaptan a las roscas del recipiente con un diámetro de 64 mm (BSI)
- ▶ Dosificación exacta, sin inercia
- ▶ Vaciado completo del recipiente, gracias al tubo de transporte regulable continuo

**!** No es apta para su uso con ácido clorhídrico. Tener en cuenta la "Lista de resistencias químicas".

### Bomba para recipiente Pump-it®

Profundidad de inmersión cm	Capacidad de transporte l/min	Nº de artículo
100	8	5201-1000 N4

### Accesorios

Descripción	Nº de artículo
Juego de adaptadores Pump-it® consta de: 0600-3002, -3003, -3004, -1014, -1016	5201-0030 N4
Adaptador de rosca de PP exterior/exterior, Mauser 2" gruesa - 64 mm (BSI)	0600-3004 N4
Adaptador de rosca de PP exterior/exterior, Tri-Sure 2" gruesa - 64 mm (BSI)	0600-3002 N4
Adaptador de rosca de PP exterior/exterior, BSP 2" - 64 mm (BSI)	0600-3003 N4
Adaptador de rosca de PP exterior/interior, 64 mm (BSI) - DIN 60	0600-1014 N4
Adaptador de rosca de PP exterior/interior, 64 mm (BSI) - DIN 51	0600-1016 N4
Adaptador de rosca de PP exterior/interior, 64 mm (BSI) - DIN 61	0600-1013 N4
Adaptador de rosca de PP exterior/interior, 64 mm (BSI) - DIN 71	0600-1001 N4

Véase también página 27

## Juego de adaptadores



Juego de adaptadores de rosca de bombas para recipiente Pump-it®, consta de:

- ▶ Adaptador exterior/exterior, Mauser 2" grueso - 64 mm (BSI), verde
- ▶ Adaptador exterior/exterior, Tri-Sure 2" grueso - 64 mm (BSI), marrón
- ▶ Adaptador exterior/exterior, BSP 2" - 64 mm (BSI), azul
- ▶ Adaptador exterior/interior, 64 mm (BSI) - DIN 60, negro
- ▶ Adaptador exterior/interior, 64 mm (BSI) - DIN 51, negro

### Juego de adaptadores Pump-it®

Nº de artículo	N4
5201-0030	N4

Véase también página 27

## Bombas para garrafa y barril PumpMaster

La bomba manual de presión resulta excelente para el trasiego y vaciado de garrafas y barriles. Mediante el émbolo de mano se genera una sobrepresión que empuja al líquido fuera del recipiente. La boquilla también permite la extracción de cantidades reducidas de líquido. La bomba PumpMaster se monta en el recipiente con un tapón flexible de diámetro variable y ajustable. No se necesitan adaptadores de rosca especiales. PumpMaster se adapta a aberturas de recipiente con un diámetro de entre 46,5 y 60 mm. El tubo sumergible tiene una longitud de 95 cm y se puede acortar según el tamaño del recipiente.

► Completas con tres tapones en diferentes tamaños

⚠ No es apta para su uso con ácido clorhídrico. Tener en cuenta la "Lista de resistencias químicas".

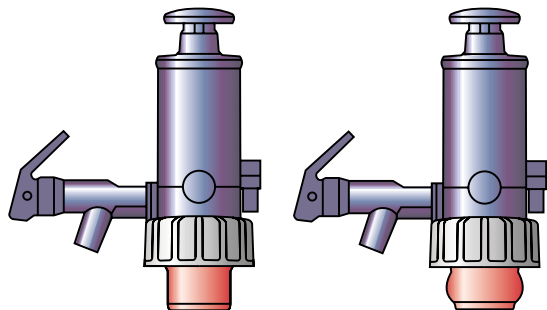

Tapón de bomba para garrafa-barril PumpMaster descargada

Tapón de bomba para garrafa-barril PumpMaster bajo tensión

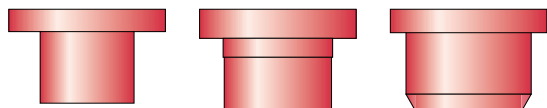

Diferentes tapones para PumpMaster

### PumpMaster para líquidos petroquímicos



Juntas	Material	Color	Capacidad de transporte l/min	Profundidad de inmersión cm	Nº de artículo
NBR	PP	azul gris	8	95	5202-3000 N4

#### Accesorios

Descripción	Nº de artículo
Tubo de salida con llave de paso para PumpMaster para líquidos petroquímicos	5202-3001 N4

### PumpMaster para líquidos acuosos



Juntas	Material	Color	Capacidad de transporte l/min	Profundidad de inmersión cm	Nº de artículo
EPDM	PP	rojo	8	95	5202-2000 N4

#### Accesorios

Descripción	Nº de artículo
Tubo de salida con llave de paso para PumpMaster para líquidos acuosos	5202-2001 N4

### PumpMaster para ácidos y líquidos químicos



Juntas	Material	Color	Capacidad de transporte l/min	Profundidad de inmersión cm	Nº de artículo
FKM	PP	verde	8	95	5202-1000 N4

#### Accesorios

Descripción	Nº de artículo
Tubo de descarga con llave de paso para PumpMaster para ácidos y líquidos químicos	5202-1001 N4

## Bombas dosificadoras Dosi-Pump

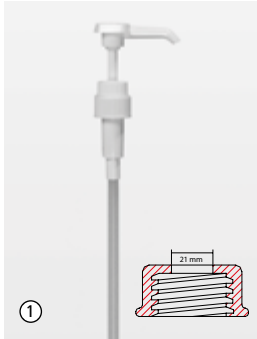

### Dosi-Pump 4 ml

Dosificación estándar de aprox. 4 ml por carrera de émbolo.



### Dosi-Pump 30 ml

Dosificación estándar de aprox. 30 ml por carrera de émbolo.



### Dosi-Pump 30 ml, abertura de salida fija

Dosificación estándar de aprox. 30 ml por carrera de émbolo, la bomba dispone de una abertura de salida fija.

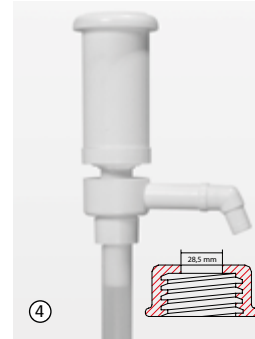

### Dosi-Pump 100 ml, abertura de salida fija

Dosificación estándar de aprox. 100 ml por carrera de émbolo, la bomba dispone de una abertura de salida fija.

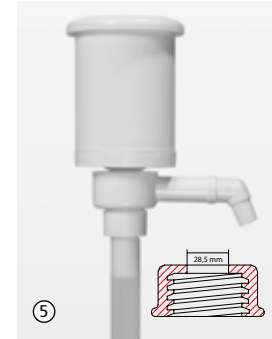

### Dosi-Pump 250 ml, abertura de salida fija

Dosificación estándar de aprox. 250 ml por carrera de émbolo, la bomba dispone de una abertura de salida fija.

Bombas dosificadoras para dosificar líquidos de distintas viscosidades en recipientes, bidones, bombonas o botellas.

Las bombas dosificadoras deben montarse en el cierre del recipiente (véase la columna, perforación de alojamiento). Para ello se debe perforar un agujero en el cierre, insertar la bomba y enroscarla por abajo.

El volumen de suministro no contienen ninguna conexión para recipiente con orificio de alojamiento.

- Piezas en contacto con el medio fabricadas en PP, PE y acero inoxidable

#### Bombas dosificadoras Dosi-Pump



	Carrera de émbolo aprox. ml	Diámetro de perforación de alojamiento mm	Profundidad de inmersión cm	Nº de artículo
①	4	21	25	5607-1004 N3
②	30	28,5	38,5	5607-2030 N3
③	30	22	33,5	5607-3030 N3
④	100	28,5	29,5	5607-4100 N3
⑤	250	28,5	41,5	5607-5250 N3





## Bombas de PTFE para barril Ultrarein



Gracias a la gran resistencia química del PTFE y FEP, materiales que entran en contacto con el medio, también pueden trasegarse líquidos que habitualmente atacarían a materiales como el PP o el PVC (excluyendo el flúor básico).

También para el trasiego de líquidos de alta pureza.

La llave de paso evita la salida de vapores peligrosos para la salud y el goteo de líquidos después del trasiego.

Bomba para barril con boquilla fija con llave de paso fabricada en PTFE.

Bomba para barril con tubo de descarga flexible fabricado en PTFE, 1,2 m de longitud (5606-0401: 60 cm) y llave de paso fabricado en PVDF.

- ▶ Tubo sumergible con un diámetro de 32 mm
- ▶ Todas las válvulas están fabricadas en PTFE/PVDF macizo
- ▶ Alta calidad – 3 años de garantía
- ▶ Abrazaderas de rosca para recipientes convencionales disponibles como accesorios

Bomba de PTFE para barril Ultrarein - boquilla		
Profundidad de inmersión cm	Potencia de succión ml/carrera de émbolo	Nº de artículo
40	180	5606-0400 N4
60	270	5606-0600 N4
95	400	5606-1000 N4

  

Bomba de PTFE para barril Ultrarein - tubo de descarga		
Profundidad de inmersión cm	Potencia de succión ml/carrera de émbolo	Nº de artículo
40	180	5606-0401 N4
60	270	5606-0601 N4
95	400	5606-1001 N4

Accesorios		
Descripción		Nº de artículo
Abrazadera de rosca en PP, rosca fina de acero G 2", exterior		5600-3130 N4
Abrazadera de rosca en PP, rosca de 2" Mauser, exterior		5600-3170 N4
Abrazadera de rosca en PP, rosca Tri-Sure, exterior		5600-3180 N4
Adaptador rosca universal, V2A, Ø 48-75 mm, rosca de conexión G2"		5601-0120 N4
Soporte de barril para depositar roscas, V2A		5618-0200 N4

## Bombas para barril fabricadas en PP | robusta y de calidad industrial

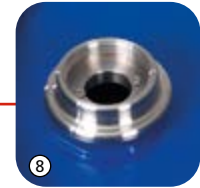
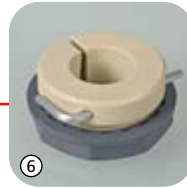

Las bombas para barril de polipropileno permiten trasegar líquidos de manera rápida desde barriles, garrafas y tanques.

Gracias a la resistencia química del PP, es apta para el trasiego de ácidos, lejías y limpiadores corrosivos. La válvula de retención de la bomba para barril, situada en el fondo, y la profundidad de inmersión de regulación continua por medio de abrazaderas de rosca garantizan un buen vaciado. La abrazadera de rosca fija la bomba para barriles al recipiente de forma segura. Abrazaderas de rosca y adaptadores de rosca para recipientes convencionales disponibles como accesorios.

**⚠ ¡Atención! Tener en cuenta la "Lista de resistencias químicas".**

# Bombas para barril fabricadas en PP | robusta y de calidad industrial



## Bomba de PP para barril - boquilla

Bomba de PP para barril con boquilla fija.

## Bomba de PP para barril - tubo de descarga y llave de paso

Bomba de PP para barril con tubo de descarga flexible fabricado en PVC, 1,2 m de longitud y llave de paso.

- ▶ Juntas de PTFE
- ▶ Tubo sumergible con un diámetro de 32 mm
- ▶ Capacidad de transporte de hasta 12 l/min, aprox.
- ▶ Para barriles y tanques de entre 30 y 1000 litros

### 1 Bomba de PP para barril - boquilla



Profundidad de inmersión cm	Potencia de succión ml/carrera de émbolo	Longitud total cm	Nº de artículo
50	200	60	5600-0501 N4
65	230	74	5600-0651 N4
80	260	90	5600-0801 N4
100	300	109	5600-1001 N4
125	300	134	5600-1251 N4
150	300	159	5600-1501 N4

### 2 Bomba de PP para barril - tubo de descarga y llave de paso



Profundidad de inmersión cm	Potencia de succión ml/carrera de émbolo	Longitud total cm	Nº de artículo
50	200	60	5600-0502 N4
65	230	74	5600-0652 N4
80	260	90	5600-0802 N4
100	300	109	5600-1002 N4
125	300	134	5600-1252 N4
150	300	159	5600-1502 N4

### Accesorios

Descripción	Nº de artículo
3 Abrazadera de rosca en PP, rosca fina de acero G 2", exterior	5600-3130 N4
4 Abrazadera de rosca en PP, rosca de 2" Mauser, exterior	5600-3170 N4
5 Abrazadera de rosca en PP, rosca Tri-Sure, exterior	5600-3180 N4

### Accesorios

Descripción	Nº de artículo
6 Racor de recipiente	5600-3140 N4
7 Tapón de PVC para barril, Ø 40-70 mm (no para zona EX)	5600-3150 N4
Tubo de descarga 1,2 m con llave de paso para bomba de PP para barril	5600-0100 N4
8 Adaptador rosca universal, V2A, Ø 48-75 mm, rosca de conexión G2"	5601-0120 N4
Soporte escurridor de seguridad (véase página 50)	5618-1000 N4
Soporte de barril para depositar roscas, V2A	5618-0200 N4

## Bomba de acero inoxidable para barril | para líquidos inflamables



La bomba Bürkle para barril fabricada en acero inoxidable (1.4301) es la solución ideal para el trasiego de líquidos combustibles e inflamables. La bomba para barriles es eléctricamente conductiva, pero sin embargo, en combinación con el kit antiestático, cumple las normas de seguridad para la manipulación de líquidos inflamables. Las juntas de PTFE garantizan un uso duradero y sin mantenimiento. La potencia de succión de la bomba depende de la longitud de la misma, aprox. de 9 a 22 l/min. La amplia gama de accesorios permite adaptar la bomba para barriles a las condiciones más diversas.

No es apta para su uso con acetona.

¡Atención! Al trasegar líquidos inflamables, el barril y la bomba deben estar conectados a tierra. Emplear un kit antiestático.



# Bomba de acero inoxidable para barril | para líquidos inflamables



## Bomba de acero inoxidable para barril - boquilla

Bomba de acero inoxidable para barril con boquilla.

- ▶ Boquilla desatornillable
- ▶ Tubo sumergible con un diámetro de 32 mm

## Bomba de acero inoxidable para barril - tubo de descarga y llave de paso

Bomba de acero inoxidable para barril con tubo de descarga con llave de paso en acero inoxidable y PTFE, eléctricamente conductiva.

- ▶ Tubo sumergible con un diámetro de 32 mm
- ▶ Manguera desatornillable, 1,2 m de longitud
- ▶ Grifo de rótula de acero inoxidable con diámetro nominal de 8 mm
- ▶ Boquilla con un diámetro de 12,8 mm

### 1 Bomba de acero inoxidable para barril - boquilla



Profundidad de inmersión cm	Longitud total cm	Potencia de succión ml/ carrera de émbolo	Nº de artículo
36	48	190	5601-0400 N4
57	69	330	5601-0500 N4
91	103	540	5601-0800 N4

### 2 Bomba de acero inoxidable para barril - tubo de descarga y llave de paso



Profundidad de inmersión cm	Longitud total cm	Potencia de succión ml/ carrera de émbolo	Nº de artículo
36	48	190	5601-0401 N4
57	69	330	5601-0501 N4
91	103	540	5601-0801 N4

### Accesorios

Descripción	Nº de artículo
3 Kit antiestático	5602-1000 N4
4 Abrazadera de rosca de latón rosca fina de acero G 2" interior	5601-0100 N4

### Accesorios

Descripción	Nº de artículo
5 Abrazadera de rosca estanca al gas rosca fina de acero G 2" exterior	5601-0130 N4
Manguera 1,2 m con llave de paso, simple	5601-0090 N4
Conducto de salida arqueado, simple	5601-0080 N4
Tapón de PVC para barril, Ø 40–70 mm (no para zona EX)	5600-3150 N4
6 Adaptador rosca universal, V2A, Ø 48-75 mm, rosca de conexión G2"	5601-0120 N4
Soporte escurridor de seguridad (véase página 50)	5618-1000 N4
Soporte de barril para depositar roscas, V2A	5618-0200 N4
Abrazadera de rosca en PP, rosca fina de acero G 2", exterior	5600-3130 N4
Abrazadera de rosca en PP, rosca de 2" Mauser, exterior	5600-3170 N4
Abrazadera de rosca en PP, rosca Tri-Sure, exterior	5600-3180 N4
Llave universal para barril	5690-0090 N4
Gafas protectoras deportivas	2502-2010 N3



# Bomba para disolventes con accionamiento de pedal



Bomba para disolventes con accionamiento de pedal para el trasiego de líquidos de gran pureza como p. ej. disolventes.

## Trasvase de líquidos inflamables

Todas las piezas que entran en contacto con el medio están fabricadas en acero inoxidable (1.4301) y PTFE. Con el kit antiestático de Bürkle, la bomba se puede conectar a tierra durante el proceso de trasvase de líquidos inflamables, con el fin de evitar que se produzcan cargas electrostáticas.

## Protección contra los vapores peligrosos

Gracias a las abrazaderas de rosca y a la llave de paso, el recipiente y la bomba se cierran herméticamente, para evitar que puedan producirse fugas de vapores peligrosos al finalizar el trasvase. Así se protege la salud y también el medio ambiente.

## Construcción práctica y robusta

La ejecución industrial, maciza y duradera de la bomba para disolventes asegura una gran vida útil. La bomba utiliza el principio de sobrepresión. Con el fuelle de pie se genera una sobrepresión en el recipiente que impulsa el líquido hacia el exterior. Además, gracias a que la bomba puede manejarse fácilmente con el fuelle de pie, las dos manos permanecen libres para realizar el trasvase. La práctica conexión de clip permite conectar y desconectar rápido y fácilmente el tubo de aire.

- ▶ Tubo sumergible regulable de forma continua según la profundidad del barril
- ▶ Para barriles de hasta 220 litros
- ▶ Adecuado para barriles de acero con rosca G 2"
- ▶ Adaptadores de rosca para recipientes convencionales y filtros de aire para un trasiego especialmente limpio disponibles como accesorios

 ¡Atención! Al trasegar líquidos inflamables, el barril y la bomba deben estar conectados a tierra. Emplear un kit antiestático.



### Bomba para disolventes con accionamiento a pedal - tubo de descarga y llave de paso

Profundidad de inmersión cm	Conexión de rosca	Capacidad de transporte l/min	Nº de artículo
95	2" fina	20	5603-3000 N4

### Bomba para disolventes con accionamiento a pedal - conducto de salida arqueado

Profundidad de inmersión cm	Conexión de rosca	Capacidad de transporte l/min	Nº de artículo
95	2" fina	20	5603-1100 N4

### Accesorios

Descripción	Nº de artículo
Kit antiestático	5602-1000 N4

### Accesorios

Descripción	Nº de artículo
Juego de filtrado para bomba para disolventes, clase de filtro F5, 10 unidades	0006-6009 N4

# Bomba para disolventes con accionamiento manual



Bomba para disolventes con accionamiento manual para el trasiego sin contaminación de disolventes orgánicos y sustancias aromáticas. La bomba de mano utiliza el principio de sobrepresión. Con la pelota de la bomba se genera una sobrepresión en el recipiente que impulsa el líquido hacia el exterior.

### Trasvase de líquidos inflamables

Todas las piezas que entran en contacto con el medio están fabricadas en acero inoxidable (1.4301) y PTFE. Con el kit antiestático de Bürkle, la bomba se puede conectar a tierra durante el proceso de trasvase de líquidos inflamables, con el fin de evitar que se produzcan cargas electrostáticas.

### Ejecución estanca al gas

La bomba se puede cerrar completamente con las dos llaves esféricas, para evitar que puedan producirse fugas de vapores peligrosos al finalizar el trasvase.

### Adecuada para diferentes recipientes

La bomba de mano para disolventes es adecuada para recipientes de hasta 60 litros. La bomba de disolvente para bidones de hojalata tiene una rosca de conexión para cierres de fuelle.

- ▶ Piezas en contacto con el medio, fabricadas en acero inoxidable (1.4301) y PTFE
- ▶ Boquilla fija con llave de paso fabricada en acero inoxidable/PTFE
- ▶ Adecuada para recipientes con rosca G 2"
- ▶ Adaptadores de rosca para recipientes convencionales disponibles como accesorios



La bomba para disolventes para bidones de hojalata se adapta a los cierres de fuelle



Kit antiestático

**⚠ ¡Atención!** Al trasegar líquidos inflamables, el barril y la bomba deben estar conectados a tierra. Emplear un kit antiestático.

### Bomba manual para disolventes

Profundidad de inmersión cm	Conexión de rosca	Capacidad de transporte l/min	Nº de artículo
60	2" fina	10	5603-1000 N4

### Bomba para disolventes para bidones de hojalata, accionamiento manual

Profundidad de inmersión cm	Conexión de rosca	Capacidad de transporte l/min	Nº de artículo
60	para cierres de fuelle Ø 35 mm	10	5603-2000 N4

### Accesorios

Descripción	Nº de artículo
Kit antiestático	5602-1000 N4

## Sistema de extracción de disolventes



El sistema de extracción de disolventes permite trasegar de forma rápida y sencilla líquidos de gran pureza. Utilizando gas presurizado (aire comprimido o nitrógeno), se genera una sobrepresión en el interior del recipiente, la cual hace salir el líquido. El uso de gas presurizado tiene la ventaja de que se pueden extraer grandes cantidades sin esfuerzo, de forma que el usuario tiene ambas manos libres para controlar el proceso de trasiego del disolvente. Como resultado, sustancias peligrosas como la acetona, etanol, metanol, etc. se pueden trasegar con seguridad y también dosificar con precisión utilizando la llave de paso. Al manipular sustancias de gran pureza o sensibles al oxígeno, puede utilizarse gas inerte (p. ej. nitrógeno). La abrazadera de rosca y las llaves de cierre cierran herméticamente el barril y la bomba. Gracias a esto, no existe riesgo de que salgan vapores de disolventes al finalizar el proceso de trasiego, algo que cuida tanto de la salud del usuario como del medioambiente.

El sistema de extracción portátil ayuda a flexibilizar el trabajo. Está compuesto por una bomba para barriles y una unidad de regulación de presión suspendible que adapta la presión de entrada y mejora la seguridad ante posibles usos incorrectos. La presión de entrada se puede controlar visualmente por medio de un manómetro.

La bomba se puede fijar fácilmente al recipiente por medio de una abrazadera de rosca. La conexión de aire comprimido o nitrógeno (3-10 bares) se puede acoplar a un suministro de aire comprimido móvil o fijo. El sistema de extracción de disolventes permite trasegar de forma segura y precisa diferentes disolventes en laboratorios y en el sector industrial.

**⚠** ¡Atención! ¡Siempre que se manipulen líquidos inflamables, el recipiente, la bomba y la unidad de regulación de presión se deben conectar a tierra!  
¡Adicionalmente, debe utilizarse un kit antiestático para la bomba!



## Sistema de extracción de disolventes



El sistema de extracción de disolventes contiene una bomba para barriles con una boquilla de descarga fija. El tubo de inmersión de la bomba para barriles se puede ajustar de forma gradual para adaptarlo al recipiente. Con abrazadera de rosca para barriles de acero con rosca G 2". Se puede adaptar a recipientes convencionales por medio de adaptadores roscados.

En el sistema de extracción de disolventes con tubo de descarga, la bomba para barriles está equipada con un tubo de descarga flexible. Por medio de este tubo, el disolvente se puede trasegar con seguridad y dosificar con precisión a un recipiente situado más lejos.



- ▶ Opciones de conexión flexibles, funcionamiento con aire comprimido o gas inerte (p. ej. nitrógeno)
- ▶ Las piezas en contacto con el medio están hechas de acero inoxidable (1.4301) y PTFE
- ▶ Incluye soporte de transporte, cable de puesta a tierra para la unidad de regulación de presión, tubo de conexión, llave y adaptador para el suministro de presión
- ▶ Adaptador para el suministro de presión (G 1/4"): 1 conector de acoplamiento NW 7,2 mm, 1 boquilla para mangueras de Ø interior de 6 mm, 1 boquilla para mangueras de Ø interior de 8 mm
- ▶ Para barriles y recipientes UN (presión de prueba mín. 150 kpa)
- ▶ El dispositivo cumple con los requisitos de la Directiva de equipos a presión 2014/68/EU

① Sistema de extracción de disolventes - conducto de salida arqueado									
Profundidad de inmersión cm	Campo de aplicación	Capacidad de transporte l/min	Nº de artículo						
60	para recipientes de hasta aprox. 60 l	10	5603-5001	N4					
95	para barriles de hasta aprox. 220 l	10	5603-5003	N4					
② Sistema de extracción de disolventes - tubo de descarga									
Profundidad de inmersión cm	Campo de aplicación	Capacidad de transporte l/min	Nº de artículo						
95	para barriles de hasta aprox. 220 l	10	5603-5004	N4					
📦 Accesorios									
Descripción			Nº de artículo						
Kit antiestático			5602-1000						N4

## Bomba manual Mini para disolventes | trasiego seguro de pequeñas cantidades

La bomba manual Mini para disolventes es una bomba manual de altísima calidad para envases pequeños tales como botellas, bidones y recipientes de hasta 10 litros. Para un trasiego seguro y dosificado de disolventes y líquidos fácilmente inflamables.

### Principio sencillo - Enorme efecto

La bomba manual funciona según el principio de sobrepresión. Así sólo entra en contacto la manguera, el tubo de transporte y la salida con el líquido que desea trasegar. La válvula de sobrepresión protege la bomba de disolventes por seguridad contra sobrepresión excesiva.

### Materiales de alta calidad

Todas las piezas en contacto con el medio de esta bomba manual, se han realizado con materiales inertes y de alta calidad de PTFE y acero inoxidable (1.4301, 1.4404). La bomba manual Mini para disolventes, es especialmente apta para utilizarla con líquidos inflamables.

### Trasegar en zonas peligrosas

Por medio de un conector de clavija se puede conectar de modo sencillo el cable de tierra a la bomba para disolventes, las cargas electrostáticas se derivan y los medios inflamables se pueden llenar sin peligro.

### De aplicación flexible

La bomba manual dispone de una rosca de conexión estándar GL 45. Con los adaptadores de rosca correspondiente (accesorio) se puede adaptar con facilidad a los recipientes con tamaños de rosca S 40, GL 38 o GL 32.

### Extracción precisa del líquido

El desagüe de autocierre (con función de auto-stop) de la bomba Mini para disolventes, posibilita un trasiego absolutamente preciso y exento de goteo. En la boquilla de salida se puede fijar opcionalmente una manguera (Ø 6 mm interior), de modo que puede llenar con seguridad envases que se encuentren a una mayor distancia de pie.

### Muy bien equilibrada

La bomba Mini para disolventes es muy compacta y muy bien equilibrada, de este modo puede llenar envases pequeños con seguridad contra vuelco.

### Construcción práctica y robusta

Por su construcción robusta y los materiales de alta calidad, la bomba Mini para disolventes de larga vida útil, facilita de modo y forma confortable un trasiego seguro y limpio permanente.



- ▶ Ideal para envases de 1–5 l
- ▶ Rosca de conexión GL 45
- ▶ Piezas en contacto con el medio, fabricadas en PTFE y acero inoxidable (1.4301, 1.4404)
- ▶ Manguera PTFE (6x8 mm) 0,4 m
- ▶ Inclusive cable de tierra 2 m
- ▶ Adaptadores de rosca para S 40, GL 38 y GL 32 disponibles como accesorio

### Bomba manual Mini para disolventes

Capacidad de transporte l/min	Conexión de rosca	Nº de artículo
1,8	GL 45	5603-4000 N4

#### Accesorios

Descripción	Nº de artículo
Adaptadores de rosca para bomba manual Mini, PTFE, GL 45 - S 40	0006-4000 N4
Adaptadores de rosca para bomba manual Mini, ETFE, GL 45 - GL 38	0006-4002 N4
Adaptadores de rosca para bomba manual Mini, ETFE, GL 45 - GL 32	0006-4003 N4
Cortatubos	0006-9506 N3
Botella de cristal 1000 ml, GL 45	5314-0100 N3
Manguera de succión PTFE enrollada, 6 x 8 mm, rollo de 5 m	8804-0608 N3

## Kit antiestático | para evitar la carga electrostática

Los recipientes conductivos se conectan con el cable rojo, el cable negro realiza la puesta a tierra (p.ej. tubo de agua, etc.)



Plus de seguridad: El cable de cobre desnudo realiza la puesta a tierra durante el trasiego en los recipientes no conductivos

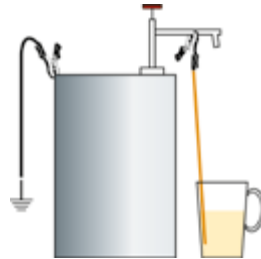

En el trasiego de líquidos inflamables, si se presenta alguna deficiencia en la conexión a tierra entre los aparatos y los recipientes, pueden producirse descargas electrostáticas que pueden provocar la combustión o la explosión de muchas sustancias.

Con el kit antiestático de Bürkle se asegura una conexión a tierra sencilla y fiable. El kit antiestático se compone de tres cables coloridos de cobre con pinzas, presentados en un práctico maletín de transporte fabricado en material sintético.

### Kit antiestático

Nº de artículo  
5602-1000



N4

## Abrazaderas de rosca



Abrazadera de rosca de latón niquelado para las bombas de acero inoxidable para barril. Evita la carga electrostática en combinación con el kit antiestático. Para el trasiego seguro de líquidos altamente inflamables. Para recipientes con rosca fina de acero G 2" interior.

### Abrazadera de rosca de latón



Rosca	Diámetro del tubo mm	Nº de artículo
rosca fina de acero G 2" exterior	32	5601-0100 N4



La abrazadera de rosca estanca al gas evita la salida del barril de gases peligrosos para la salud. Rosca de acero G 2", válvula de retención con conexión 1/8". Latón niquelado, juntas de FKM.

### Abrazadera de rosca estanca al gas



Rosca	Diámetro del tubo mm	Nº de artículo
rosca fina de acero G 2" exterior	32	5601-0130 N4



Adaptador roscado universal para casi todos los barriles y otros recipientes con una abertura de 48–75 mm de diámetro, con independencia de la rosca existente. El adaptador roscado puede montarse fácil y rápidamente con tornillos de fijación y puede utilizarse para recipientes con diferentes aberturas. Con rosca de conexión G2" para abrazaderas de rosca Bürkle y bombas con diámetro de tubo de inmersión hasta 32 mm.

### Adaptador roscado universal



Diámetro de abertura mm	Diámetro del tubo mm	Nº de artículo
48-75	32	5601-0120 N4



Abrazadera de rosca fabricada en PP con tres acabados de rosca diferentes para una sujeción segura al barril. Para el trasiego de líquidos no inflamables.

### Abrazadera de rosca en PP



Rosca	Diámetro del tubo mm	Nº de artículo
Rosca fina de acero G 2", exterior	32	5600-3130 N4
Rosca de 2" Mauser, exterior	32	5600-3170 N4
Rosca Tri-Sure, exterior	32	5600-3180 N4



Racor de recipiente para la fijación de la bomba para barril en cualquier lugar de la pared del recipiente o en tapones de rosca de cuello ancho. El racor de 2" se fija desde el interior con una contratuerca de 2" (Perforación de montaje en el recipiente de 60 mm).

### Racor de recipiente



Diámetro de abertura mm	Diámetro del tubo mm	Nº de artículo
60	32	5600-3140 N4



Tapones de PVC para barril que constan de dos partes, por lo que se pueden utilizar de forma variable con aberturas con un diámetro de 40–70 mm.

### Tapón de PVC para barril



Diámetro de abertura mm	Diámetro del tubo mm	Nº de artículo
40–70	32	5600-3150 N4

# Adaptadores de rosca



Adaptador de rosca fabricado en acero inoxidable, para líquidos inflamables



Ofrecemos una gran variedad de adaptadores de rosca. De este modo, muchas de nuestras bombas y llaves de vaciado se pueden enroscar en diversos recipientes en condiciones de seguridad.

A través de la combinación de diversos adaptadores encontrará siempre la conexión adecuada para su aplicación.

¿Tiene alguna otra pregunta sobre la elección del adaptador de rosca adecuado? Llámenos. Estaremos encantados de ayudarle.

En la página 276 encontrará una guía para determinar la rosca.

	Rosca exterior	Rosca interior	Color	Nº de artículo
①	S 56x4 (Tri-Sure)	G 2"	naranja	0600-1006 N4
②	S 70x6 (Mauser)	G 2"	azul	0600-1010 N4
③	S 56x4 (Tri-Sure)	S70x6 (Mauser)	rojo	0600-1011 N4
④	S 70x6 (Mauser)	S 56x4 (Tri-Sure)	lila	0600-1012 N4
⑤	BSF 2 1/2" (para barril norteamericana)	G 2"	plata	0600-1007 N4
⑥	S 61x6 (DIN 61)	G 2"	gris	0600-1008 N4
⑦	S 61x6 (DIN 61)	S 96x8 (DIN96)	natural	0600-1009 N4
⑧	S 64x5	S 60x6 (DIN60)	negro	0600-1014 N4
⑨	S 64x5	S 55x5 (DIN51)	negro	0600-1016 N4
⑩	S 64x5	S 61x6 (DIN61)	amarillo/azul	0600-1013 N4
⑪	S 64x5	S 71x6 (DIN71)	marrón/azul	0600-1001 N4
	Rosca interior		Color	Nº de artículo
⑫	35 mm (dos platos) / G 2"		negro	0600-2004 N4
⑬	S 40x3 / G 2"		negro	0600-2012 N4
⑭	S 55x5 (DIN51) / G 2"		verde	0600-2005 N4
⑮	S 61x6 (DIN 61) / G 2"		amarillo	0600-2001 N4
⑯	S 63x4 / G 2"		blanco	0600-2006 N4
⑰	S 71x6 (DIN71) / G 2"		marrón	0600-1003 N4
⑳	G 1 1/2" / G 2"		metálico	0600-3100 N4
	Rosca exterior		Color	Nº de artículo
⑱	S 61x6 (DIN61) / S 56x4 (Tri-Sure)		negro/naranja	0600-3006 N4
⑲	S 61x6 (DIN61) / G 2"		negro	0600-3007 N4
⑳	S 70x6 (Mauser) / S 64x5		verde	0600-3004 N4
㉑	S 56x4 (Tri-Sure) / S 64x5		marrón	0600-3002 N4
㉒	G 2" / S 64x5		azul	0600-3003 N4
㉓	Juego de adaptadores de rosca de PP (1, 2, 15, 17)			0600-3010 N4

## Bomba de PP para barril estanca al gas

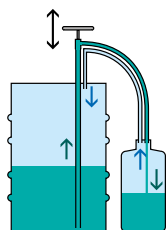

El líquido se bombea en un sistema cerrado (verde). Los vapores se devuelven por el conducto de gas (azul)



- ▶ Piezas en contacto con el medio fabricadas en PP, PE y PVC
- ▶ Tubo telescópico extraíble de forma continua
- ▶ Para profundidades de barril de 40–67 cm
- ▶ Dos adaptadores para recipiente de destino

La bomba para barril estanca al gas permite un trasiego sin olores. Al trasegar con bombas normales resulta inevitable que los vapores lleguen al entorno. Esto se evita con el desplazamiento del gas. Los vapores producidos se devuelven desde el recipiente de destino al de origen a través del conducto para el desplazamiento de gas. El conducto para el gas y el conducto del líquido están equipados adicionalmente con llaves de paso. Las bombas estancas al gas se utilizan para sustancias de olor intenso, tales como el amoniaco.

## Bomba para barril estanca al gas



Bomba para barril estanca al gas con tubo de descarga flexible para el trasiego en grandes garrafas o recipientes. El trasiego se desarrolla cómodamente, ya que el recipiente puede descansar en el suelo.

- ▶ Piezas en contacto con el medio: acero inoxidable (1.4301), PTFE
- ▶ Incl. abrazadera de rosca estanca al gas con rosca fina 2"
- ▶ Para aberturas de 16–49 mm
- ▶ Tubo sumergible con un diámetro de 32 mm
- ▶ La bomba se puede cerrar herméticamente con dos grifos de rótula

- Se ha desarrollado en colaboración con la universidad Ludwig-Maximilians en Múnich.
- No es apta para su uso con acetona. ¡Atención! Al trasegar líquidos inflamables, el barril y la bomba deben estar conectados a tierra. Emplear un kit anti-estático.

### Bomba de PP para barril estanca al gas

Modelo	Potencia de succión ml/carrera de émbolo	Nº de artículo		
① con tapón universal Ø 34–70 mm	200	5610-1030	N4	
② con dos adaptadores de rosca 3/4" con contratuerca	200	5610-1040	N4	

### Bomba para barril estanca al gas, acero inoxidable

Profundidad de inmersión cm	Longitud total cm	Potencia de succión ml/carrera de émbolo	Nº de artículo	
57	69	330	5611-1090	N4
91	103	540	5611-0090	N4

## Bomba de aluminio



Bomba de palanca para sustancias petroquímicas fabricada en fundición a presión estable de aluminio; válvulas y émbolo de plástico (PA).

- ▶ Adecuado para roscas de barril M 64x4 o G 2"
- ▶ Con dispositivo de cierre (para candado)
- ▶ Longitud del tubo sumergible 84 cm
- ▶ El suministro incluye juego de manguera, longitud de manguera 1,5 m, eléctricamente conductiva, con codo de salida y resorte contra dobleces

### Bomba de aluminio con palanca de mano

Capacidad de transporte l/min	Altura de extracción columna de agua m	Conexión de rosca	Nº de artículo
25	1	M 64x4, G 2"	5627-1000 N2

### Accesorios

Descripción	Nº de artículo
Kit antiestático	5602-1000 N4

## Bomba de émbolo de PP



Bomba de émbolo para líquidos y productos petroquímicos. Ofrece una buena relación calidad-precio. La bomba de émbolo se fija al recipiente de origen por medio de una rosca de barril de 2" o 3/4". Además, una vez realizado el montaje, la bomba se puede girar sobre su eje, de modo que también se pueden colocar recipientes de llenado sobre la tapa del barril.

- ▶ Polipropileno, polietileno, juntas de NBR
- ▶ Caudal de salida regulable desde 100, 250 y 500 ml por carrera
- ▶ Para recipientes con rosca interior G 2" y G 3/4"
- ▶ Longitud del tubo sumergible 84 cm

⚠ ¡Atención! Tener en cuenta la "Lista de resistencias químicas".

### Bomba de émbolo de PP

Nº de artículo	Nº de artículo
5613-0030	N4

## Bomba de palanca compacta



Bomba de palanca autoaspirante compacta de polipropileno, apta para ácidos ligeros y lejías. El tubo telescópico de la bomba de palanca puede extraerse de forma gradual hasta 100 cm, gracias a lo que puede utilizarse con barriles de 50 a 200 l.

- ▶ Polipropileno, juntas de NBR
- ▶ Capacidad de transporte hasta aprox. 500 ml por carrera
- ▶ Boquilla giratoria en 360°
- ▶ Con abrazadera de rosca integrada para rosca G2"

⚠ ¡Atención! Tener en cuenta la "Lista de resistencias químicas".

### Bomba de palanca compacta

Profundidad de inmersión cm	Nº de artículo
100	5613-0020 N4

## Bomba de palanca



Esta bomba de palanca manual permite extraer sin esfuerzo las cantidades necesarias de los barriles. Ideal para el uso ocasional.

Ámbitos de aplicación de la bomba de palanca: agua, lubricantes, aceites ligeros, productos químicos con base de agua y ácidos y soluciones de lejía ligeros.

- ▶ Con abrazadera de rosca integrada para rosca fina de 1 1/4" y 2"
- ▶ Capacidad de transporte de 350 ml por carrera
- ▶ Profundidad de inmersión variable de forma gradual de 65 a 90 cm



### Bomba de palanca con vástago del émbolo de acero galvanizado

La bomba de palanca está hecha de polipropileno, el vástago del émbolo de acero galvanizado y las juntas de FKM.



¡Observe la "Lista de resistencias químicas"!



### Bomba de palanca con vástago del émbolo de acero inoxidable

La bomba de palanca está hecha de polipropileno, el vástago del émbolo de acero inoxidable V2A (1.4301) y las juntas de FKM.

#### Bomba de palanca con vástago del émbolo de acero galvanizado

Color  
azul



Nº de artículo  
5613-0040 N4

#### Bomba de palanca con vástago del émbolo de acero inoxidable

Color  
amarillo



Nº de artículo  
5613-0041 N4



## Sifón de aspiración con grifo de rótula | para el trasiego esporádico de líquidos



Equipamiento de fácil manejo para el rápido trasiego de líquidos de un recipiente alto a otro más bajo. Funcionan según el principio del sifón: Sólo se necesita succionar el líquido una vez, por lo que resulta especialmente práctico para el vaciado completo de un recipiente.

- ▶ LDPE/PVC
- ▶ Capacidad de transporte 9 l/min
- ▶ Con un grifo resistente de rótula de PP
- ▶ Buena visibilidad del medio gracias a sus tubos transparentes
- ▶ Protector contra dobleces y anilla para colgar
- ▶ Solución muy económica para aplicaciones no intensivas

También con tubo sumergible rígido, previo pedido.



### Sifón de aspiración con grifo de rótula

Material	Profundidad de inmersión cm	Diámetro interior de manguera mm	Capacidad de transporte l/min	Nº de artículo
LDPE/PVC/PP	100	15	9	5605-1000 N4



## AccuOne / EnergyOne | Flexible – Segura – Cómoda – con sistema híbrido

Una bomba, máximas posibilidades.

Las bombas para barril AccuOne y EnergyOne de Bürkle con el exclusivo sistema híbrido permiten un trasiego rápido, flexible y cómodo, dónde y cuándo lo desee. Las bombas están equipadas con dos sistemas diferentes de alimentación:

AccuOne, que funciona con una batería de alto rendimiento o EnergyOne, con cable de red para su conexión directa a la red.

### La característica especial: ¡Las unidades de alimentación son intercambiables!

La batería o la fuente de alimentación se pueden retirar y cambiar fácilmente mediante un cierre de clip. Por lo tanto, AccuOne puede funcionar también con una unidad de cable de red y EnergyOne puede funcionar también con una batería. Con la batería de repuesto como accesorio no tendrá que hacer interrupciones para cargar la batería.

También el accionamiento se puede separar fácilmente de la unidad de bombeo mediante un cierre de clip. De esta forma, se puede utilizar un solo accionamiento en varias unidades de bombeo estacionarias.

AccuOne y EnergyOne están diseñadas para aplicaciones en las que se deben rellenar cantidades reducidas de líquido en recipientes pequeños con aberturas reducidas.

El panel táctil dispone de un teclado de membrana que lo protege contra suciedad, agua y polvo y permite regular de forma continua el caudal entre 0,4 l/min y 12 l/min.

Junto a la boquilla fija, dispone de un tubo de descarga flexible con pistola distribuidora.

La ligera bomba de alto rendimiento está fabricada en materiales de alta calidad PP, PTFE y Hastelloy C, lo que le proporciona una excelente resistencia química. Por ello es también apropiada para el trasiego de ácidos y lejías. ¡Tenga en cuenta los datos precisos sobre la resistencia a productos químicos!

 ¡Atención! Tener en cuenta la "Lista de resistencias químicas".

 ¡No utilizar en emplazamientos EX!

- ▶ Sistema híbrido exclusivo – Batería y fuente de alimentación intercambiables
- ▶ Unidad de accionamiento de fácil desacople
- ▶ Pantalla táctil para una dosificación precisa
- ▶ Gran capacidad de vaciado y de transporte
- ▶ Un accionamiento para varias unidades de bombeo
- ▶ Excelente resistencia química



Batería de fácil desacople



Fuente de alimentación de fácil desacople



Unidad de accionamiento de fácil desacople



Panel táctil



Fuente de alimentación adaptador



Cargador para batería



## AccuOne con batería



Más accesorios v. p. 34

La bomba para barril AccuOne con sistema híbrido le ofrece la máxima flexibilidad e independencia de la alimentación de corriente. Batería más ligera y de mayor rendimiento con tecnología de iones de litio de última generación, sin efecto memoria y con función de parada automática antes de la descarga total.

- ▶ Batería de iones de litio
- ▶ Hasta 1500 litros de capacidad de transporte por cada carga de batería, disponible con batería de repuesto
- ▶ Se puede utilizar con la batería o con la fuente de alimentación opcional
- ▶ Compuesto por unidad de bombeo, accionamiento, batería, cargador y boquilla fija

AccuOne bomba para barril con batería			
Profundidad de inmersión cm	Nº de artículo		
50	5900-1050 N4		
70	5900-1070 N4		
100	5900-1100 N4		
Accesorios			
Descripción	Nº de artículo		
Abrazadera de rosca en PP, rosca fina de acero G 2", exterior	5600-3130 N4		
Abrazadera de rosca en PP, rosca de 2" Mauser, exterior	5600-3170 N4		
Abrazadera de rosca en PP, rosca Tri-Sure, exterior	5600-3180 N4		

## EnergyOne con fuente de alimentación



Más accesorios v. p. 34

La bomba para barril EnergyOne con sistema híbrido le ofrece la máxima flexibilidad e independencia de la alimentación por batería.

- ▶ Alimentación de corriente mediante la fuente de alimentación de 230 V, incluye adaptadores internacionales de enchufe
- ▶ Se puede utilizar con la fuente de alimentación o con la batería opcional
- ▶ Compuesto por unidad de bombeo, accionamiento, fuente de alimentación incl. conector y boquilla fija

EnergyOne bomba para barril con fuente de alimentación			
Profundidad de inmersión cm	Nº de artículo		
50	5900-2050 N4		
70	5900-2070 N4		
100	5900-2100 N4		
Accesorios			
Descripción	Nº de artículo		
Abrazadera de rosca en PP, rosca fina de acero G 2", exterior	5600-3130 N4		
Abrazadera de rosca en PP, rosca de 2" Mauser, exterior	5600-3170 N4		
Abrazadera de rosca en PP, rosca Tri-Sure, exterior	5600-3180 N4		

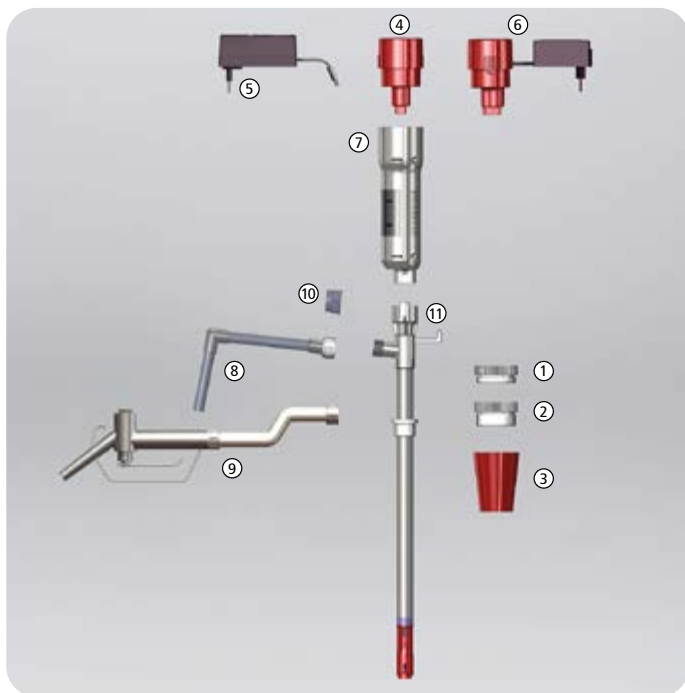

Bomba ligera y potente para el trasiego de medios acuosos hasta 300 mPas desde garrafas, barriles y recipientes de cuello estrecho con un diámetro de apertura a partir de 32 mm.

- ▶ Polipropileno
- ▶ Motor 230 V/200 W (IP44) protegido contra salpicaduras de agua
- ▶ Tecla de seguridad de encendido/apagado integrada
- ▶ Tubo de transporte sin obturación para ácidos y lejías
- ▶ Conexión de rosca de 1" con conexión de manguera 3/4"
- ▶ Incl. 1,5 m de manguera de PVC 3/4", llenadora de PP y arandelas de sujeción

**!** ¡Atención! Tener en cuenta la "Lista de resistencias químicas".

Bomba de laboratorio alimentada por red							
Profundidad de inmersión cm	Capacidad de transporte l/min	Altura de extracción columna de agua m	Diámetro del tubo mm	Nº de artículo			
70	75	7	32	5700-2200	N2		
100	75	7	32	5700-4400	N2		

**!** Accesorios

Descripción	Nº de artículo
Flujómetro PP 1" (véase página 38)	5700-0111 N2

**!** Accesorios

Descripción	Nº de artículo
① Abrazadera de rosca en PP, rosca fina de acero G 2", exterior	5600-3130 N4
① Abrazadera de rosca en PP, rosca de 2" Mauser, exterior	5600-3170 N4
① Abrazadera de rosca en PP, rosca Tri-Sure, exterior	5600-3180 N4
② Racor de recipiente	5600-3140 N4
③ Tapón de PVC para barril, Ø 40-70 mm (no para zona EX)	5600-3150 N4
④ Batería sin cargador para Accu/EnergyOne	5900-3010 N4
⑤ Cargador para batería para Accu/EnergyOne	5900-3015 N4
⑥ Fuente de alimentación incl. conectores	5900-3020 N4
⑦ Accionamiento sin batería o fuente de alimentación	5900-3030 N4
⑧ Boquilla	5900-3040 N4
⑨ Tubo de descarga 1,2 m, con pistola distribuidora (PVC, PP, V2A, FKM)	5900-3045 N4
⑩ Tapa de cierre con rosca 3/4"	8535-0034 N3
⑪ Unidad de bombeo Accu/EnergyOne 50 cm	5900-3050 N4
⑪ Unidad de bombeo Accu/EnergyOne 70 cm	5900-3070 N4
⑪ Unidad de bombeo Accu/EnergyOne 100 cm	5900-3100 N4

## Bomba eléctrica para barril Petro | para gasóleo, fuel-oil EL y anticongelante



Bomba eléctrica para barriles para el transporte de diesel, fuel-oil EL, anticongelantes sin diluir y otros líquidos de la clase de peligro AIII (VbF).

La protección de sifón integrada evita las fugas en caso de que la manguera presente defectos. Disponible para 230 V. Con pistola estándar o de parada automática opcional. Contador electrónico de caudal de paso continuo con memoria sumatoria y posibilidad de calibración (sin contrastar) disponible como accesorio.

- ▶ Con bomba manual de succión
- ▶ VDE comprobado, motor con fusible de conmutación térmico
- ▶ Rosca para barril M 64x4 y 2"
- ▶ Manguera de aspiración con filtro, 1,60 m de longitud
- ▶ Tubo flexible de perbunán, 4 m de longitud, con resorte contra dobleces y pistola

No es adecuada para líquidos con contenido en agua/diluidos.



### Bomba eléctrica para barril Petro

2 variantes

Modelo	Capacidad de transporte l/min	Nº de artículo
Estándar	40	5780-0040 N2
Automática	40	5780-0041 N2

### Accesorios

Descripción	Nº de artículo
Flujómetro Petro	5780-0020 N2

Flujómetro Petro

## Bomba de barril para ácidos y lejías



Bomba de barril para ácidos muy fluidos, como los ácidos fosfórico, crómico, cítrico, para acumuladores, etc.

- ▶ Motor de 230 V
- ▶ Tubo de transporte de PP, eje Hastelloy C
- ▶ Conexión de rosca de 1 1/4" con conexión de manguera 3/4"
- ▶ 2 m de manguera de PVC de 3/4"
- ▶ Pistola PP
- ▶ Abrazadera de rosca de PP
- ▶ Altura de extracción 19 m ce, caudal de 85 l/min

No es apta para su uso con ácido clorhídrico. Tener en cuenta la "Lista de resistencias químicas".

Bomba de barril para ácidos y lejías		
Profundidad de inmersión cm	Diámetro del tubo mm	Nº de artículo
100	41	5762-0100 N2
120	41	5762-0101 N2
<b>Accesorios</b>		
Descripción	Nº de artículo	
Flujómetro PP 1 1/4" (véase página 38)	5700-0121 N2	

## Bomba de barril para ácidos/lejías concentrados



Bomba de barril para ácidos y lejías altamente corrosivos, como los ácidos sulfúrico, nítrico o fluorhídrico, hipoclorito de sodio, etc.

- ▶ Motor de 230 V
- ▶ Tubo de transporte de PVDF
- ▶ Conexión de rosca de 1 1/4" con conexión de manguera 3/4"
- ▶ 2 m de manguera de 3/4" especial para productos químicos
- ▶ Pistola de PVDF
- ▶ Abrazadera de rosca en PP
- ▶ Altura de extracción 17 m ce, caudal de 80 l/min

No es apta para su uso con ácido clorhídrico. Tener en cuenta la "Lista de resistencias químicas".

Bomba de barril para ácidos/lejías concentrados		
Profundidad de inmersión cm	Diámetro del tubo mm	Nº de artículo
100	41	5762-0200 N2
120	41	5762-0201 N2
<b>Accesorios</b>		
Descripción	Nº de artículo	
Flujómetro de PVDF 1 1/4" (véase página 38)	5700-0141 N2	

## Bomba de barril para aceites minerales



Bomba de barril para productos viscosos y ligeros procedentes de aceites minerales, como diesel, fuel-oil, fluido hidráulico, aceite para maquinaria y motores, etc.

- ▶ Motor de 230 V
- ▶ Tubo de transporte de aluminio
- ▶ Conexión de manguera de aluminio de 1"
- ▶ 2 m de manguera de PVC de 1"
- ▶ Sujeciones para manguera de 1"
- ▶ Pistola de aluminio, Abrazadera de rosca en PP
- ▶ Piezas en contacto con el medio fabricadas en aluminio y V4A (1.4571)
- ▶ Altura de extracción 19 m ce, caudal de 85 l/min

¡Atención! Tener en cuenta la "Lista de resistencias químicas".

### Bomba de barril para aceites minerales

Profundidad de inmersión cm	Díámetro del tubo mm	Nº de artículo		
100	41	5763-0100	N2	

## Bomba de barril para disolventes



Bomba de barril para hidrocarburos fácilmente inflamables, como etanol, bencina, butanol, isopropanol, keroseno, metanol, etc.

- ▶ Motor de 230 V
- ▶ Tubo de transporte de acero inoxidable
- ▶ Cable de conexión equipotencial
- ▶ Manguera eléctricamente conductiva
- ▶ 2 m de manguera para disolventes de 3/4"
- ▶ Pistola de latón
- ▶ Abrazadera de rosca en PP
- ▶ Altura de extracción 14 m ce, caudal de 95 l/min

¡Atención! Tener en cuenta la "Lista de resistencias químicas".

### Bomba de barril para disolventes

Profundidad de inmersión cm	Díámetro del tubo mm	Nº de artículo			
100	41	5763-0301	N2		

## Flujómetro



Flujómetro electrónico compacto para bombas eléctricas para barril y garrafa. Para medios altamente fluidos.

- ▶ Medición según el principio de rueda de turbina
- ▶ El contador se puede calibrar según el medio correspondiente
- ▶ Diversos acabados para muchos campos de aplicación
- ▶ Encendido automático con la detección de flujo
- ▶ Precisión de medición  $\pm 1\%$ , recalibrado sencillo
- ▶ Dos pilas de 1,5 V (AAA) intercambiables
- ▶ Para aplicaciones con un máx. de 10 bares (20 °C)
- ▶ Viscosidad 0,8 – 40 mPas
- ▶ Resistente a temperaturas de entre -10 – +50 °C

Flujómetro					
Material	Modelo	Campo de medición l/min	Conexión de rosca	Nº de artículo	
PP, Hastelloy C22, PTFE	para fuel-oil, diesel, sosa cáustica, etc.	5 - 120	G 1 1/4"	5700-0121	N2
PP, Hastelloy C22, PTFE	para fuel-oil, diesel, sosa cáustica, etc.	5 - 120	G 1"	5700-0111	N2
PVDF, Hastelloy C22, PTFE	para líquidos altamente agresivos como la lejía de cloro para blanquear, el ácido nítrico, el ácido sulfúrico, etc.	5 - 120	G 1 1/4"	5700-0141	N2

## Bomba de doble membrana 1/4"



Bomba de doble membrana accionada por aire para bombear líquidos más viscosos, corrosivos y abrasivos. La bomba de doble membrana de plástico es adecuada para bombear pequeñas cantidades, en el laboratorio y para el llenado ocasional. Las conexiones de aspiración y descarga son de 1/4" en el interior. Se pueden bombear partículas sólidas de hasta 3 mm de diámetro. Presión de aire requerida en la puesta en marcha mín. 2 bar, presión de aire de funcionamiento máx. 8 bar. La carcasa, las membranas, las bolas de la válvula y las juntas están disponibles en diferentes materiales.

- ▶ Alto rendimiento hidráulico
- ▶ Diseño de mantenimiento optimizado e instalación sencilla
- ▶ Funcionamiento sin bloqueos
- ▶ Absolutamente sin aceite
- ▶ Autocebado (incluso en seco)

Bomba de doble membrana 1/4"					
Material	Capacidad de transporte l/min	Altura de extracción columna de agua m	Nº de artículo		
Membranas/balas de válvulas/sellos: NBR, asiento/carcasa de la válvula: PP	52	4	5765-0001	N2	
Membranas: TPC-ET + TFM (PTFE), bolas/sellos de válvula: PTFE, asiento/carcasa de la válvula: PP	52	4	5765-0002	N2	
Membranas: TPV (EPDM-PP), bolas/sellos de válvula: EPDM, asiento/carcasa de la válvula: PP	52	4	5765-0003	N2	
Membranas: TPV (EPDM-PP) + TFM (PTFE), bolas/sellos de válvula: PTFE, asiento/carcasa de la válvula: PVDF	52	4	5765-0004	N2	



## Bombas centrífugas magnéticas



Las bombas centrífugas magnéticas son adecuadas para el transporte de ácidos, lejías, baños alcalinos y galvánicos, productos fotoquímicos y sustancias radioactivas, estériles y altamente corrosivas. Gracias al accionamiento a través de la transmisión de fuerza magnética sin contacto no son necesarias las obturaciones dinámicas de ejes, por lo que la carcasa de la bomba se encuentra sellada herméticamente y no permite ninguna fuga.

- ▶ Sin obturación
- ▶ Temperatura ambiente máx. 45 °C
- ▶ Temperatura de servicio máx. 60 °C
- ▶ Viscosidad máx. 20 mPas

Bomba centrífuga magnética de 15 vatios, motor de 230 V, fabricada en PP (reforzado con fibra de vidrio), acero inoxidable (eje), Rulon (cojinete), FKM (sellado).

- ▶ Caudal de 1 hasta 12 l/min, altura de extracción de hasta 2 m
- ▶ Sin rosca, boquilla para manguera 14 mm

Bomba centrífuga magnética de 29 vatios, motor de 230 V, fabricada en PP (reforzado con fibra de vidrio), acero inoxidable, Rulon (cojinete), FKM (sellado), cerámica (eje).

- ▶ Caudal de 1 hasta 24 l/min, altura de extracción de hasta 3 m
- ▶ Conexión de succión/presión con rosca exterior G 3/4" (BSP)

### Bomba centrífuga magnética



Modelo	Nº de artículo
① 15 vatios, sin rosca, con boquilla para manguera	5766-0001 N2
② 29 vatios, con rosca exterior G 3/4"	5766-0002 N2

## Bomba de vacío de membrana



La bomba de vacío de membrana con un cabezal AirJet Mini resulta ideal para numerosas aplicaciones tanto de laboratorio como industriales. Esta bomba de marcha en seco trasiega, comprime y evacúa totalmente sin aceite, suprimiendo la contaminación y el ensuciamiento, y también puede utilizarse como compresor. La AirJet Mini permite trasegar y evacuar tanto aire como gases y vapores neutros o ligeramente agresivos o corrosivos.

- ▶ Peso 1,9 kg, dimensiones (largo/ancho/alto) 164/90/141 mm
- ▶ Conexión para manguera ID 4 mm
- ▶ Sin mantenimiento, no contaminante
- ▶ Gran estanquidad a los gases
- ▶ Muy silenciosa y sin vibraciones



⚠ ¡Atención! Tener en cuenta la "Lista de resistencias químicas".

### ① Bomba de vacío de membrana/compresor AirJet Mini



Modelo	Capacidad de transporte l/min	Vacío mbar	Presión máx. bar	Nº de artículo
Membrana de EPDM	6	100	2,4	5625-2000 N2
Membrana de PTFE	5,5	160	2,5	5625-2001 N2

### ② Accesorios

Descripción	Nº de artículo
② Cabezal regulador de precisión AirJet Mini	5625-2002 N2
③ Silenciador AirJet Mini	5625-2003 N2

# Llave de paso StopCock | completamente estanca, de fácil manejo



Llave de paso StopCock

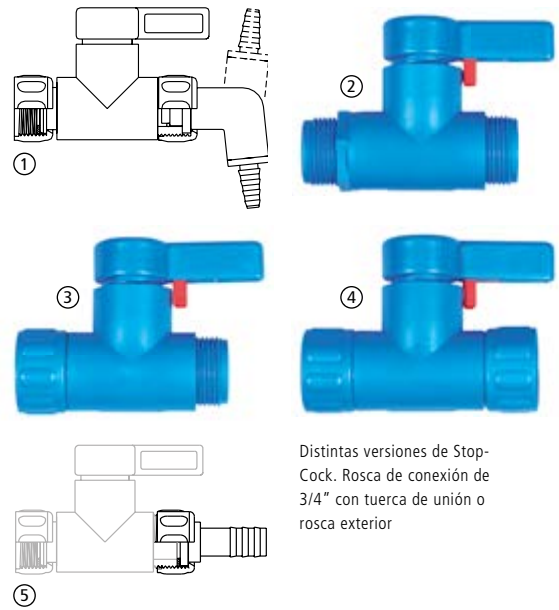

Distintas versiones de StopCock. Rosca de conexión de 3/4" con tuerca de unión o rosca exterior

Las llaves de vaciado StopCock se adaptan a todos los recipientes con conexión de rosca G 3/4". Los adaptadores de rosca permiten conectar los grifos a casi todo tipo de recipientes.

- ▶ Absolutamente hermético
- ▶ De desplazamiento especialmente suave
- ▶ Con sobretuerca de conexión que garantiza la posición vertical del grifo
- ▶ Resistente a presiones de hasta 2 bares a 20 °C (sin codo de salida ni boquilla)

- ▶ Con codo de salida y supresor de goteo regulable
- ▶ Boquilla de salida reductora para botellas de abertura reducida (diámetro exterior 6–8 mm)
- ▶ Piezas en contacto con el medio fabricadas en PP, PE y PTFE

**!** No resulta adecuada para medios cristalizantes.

## Llave de paso StopCock



Rosca de entrada	Rosca de salida	Nº de artículo
① Sobretuerca 3/4"	Codo de salida/Boquilla	0525-1000 N4

## Grifo StopCock



Rosca de entrada	Rosca de salida	Nº de artículo
② Rosca exterior 3/4"	Rosca exterior 3/4"	0525-3000 N4
③ Sobretuerca 3/4"	Rosca exterior 3/4"	0525-5000 N4
④ Sobretuerca 3/4"	Sobretuerca 3/4"	0525-7000 N4

## Accesorios



Descripción	Nº de artículo
⑤ Boquillas para manguera StopCock 4 mm	0525-1304 N4
Boquillas para manguera StopCock 6 mm	0525-1306 N4
Boquillas para manguera StopCock 8 mm	0525-1308 N4
Boquillas para manguera StopCock 10 mm	0525-1310 N4
Boquillas para manguera StopCock 12 mm	0525-1312 N4
Boquillas para manguera StopCock 16 mm	0525-1316 N4
Codos de salida StopCock	0525-1400 N4

## Llave de paso Compact



La llave de paso Compact para garrafas y barriles llama la atención por su diseño compacto, que también permite utilizar sin problemas la llave del recipiente en frigoríficos, estantes, etc. La corta salida no sobresale del borde inferior del recipiente, por lo que la llave también resulta ideal cuando se dispone de poco espacio.

La construcción especialmente optimizada de la salida forma un chorro de líquido uniforme y sin salpicaduras. La llave de paso, hermética y de fácil manejo, se atornilla con una sobretuerca de conexión. Esto garantiza una posición vertical del grifo y permite un reajuste posterior. La llave de paso Compact se adapta a todos los recipientes con conexión de rosca G 3/4".

Los materiales PP, PE y PTFE ofrecen una extraordinaria resistencia química contra ácidos y lejías.

La llave de paso Compact constituye el complemento ideal del recipiente compacto, para lograr un almacenamiento perfecto y un trasiego en el espacio más reducido.

- ▶ Diseño compacto
- ▶ Salida optimizada para un flujo uniforme
- ▶ Con sobretuerca de conexión para una posición vertical del grifo
- ▶ Absolutamente hermética



### Llave de paso Compact

Rosca de entrada  
Sobretuerca 3/4"



Nº de artículo  
0530-1000 N4

## Recipiente compacto y llave de paso StopCock

## Recipiente compacto y llave de paso Compact



El juego está compuesto por el recipiente compacto con conectores de rosca de 5 l (0435-2050) o 10 l (0435-2100) de capacidad y la llave de paso StopCock (0525-1000).

La llave de paso Compact constituye el complemento ideal del recipiente compacto, para lograr un almacenamiento perfecto y un trasiego en el espacio más reducido.

El juego compacto está compuesto por el recipiente compacto con conectores de rosca de 5 l (0435-2050) o 10 l (0435-2100) de capacidad y la llave de paso Compact (0530-1000).



### Juego de recipiente compacto y llave de paso StopCock



Capacidad l	Nº de artículo
5	0435-0001 N4
10	0435-0010 N4

### Juego de recipiente compacto y llave de paso Compact



Capacidad l	Nº de artículo
5	0435-3000 N4
10	0435-3010 N4

## Set de recipiente, eléctricamente conductivos StopCock de PA, eléctricamente conductivo



El juego compacto conductivo está formado por un bidón compacto de 5 l (0435-2055 ) o 10 l (0435-2105) y una llave de paso StopCock PA (0525-1100). La llave y el bidón se pueden conectar a tierra por medio de un kit antiestático para utilizarlos en emplazamientos a prueba de explosión.



**⚠** ¡Atención! ¡Siempre que se manipulen líquidos inflamables, el bidón se debe conectar a tierra! ¡Debe utilizarse un kit antiestático!

Set de recipiente y llave de paso eléctricamente conductivos			
Capacidad l	Nº de artículo		
5	0435-0005	N4	
10	0435-0015	N4	
<b>📁</b> Accesorios			
Descripción	Nº de artículo		
Kit antiestático	5602-1000	N4	



Las llaves de paso convencionales fabricadas en polietileno o polipropileno no se pueden emplear con disolventes. La llave de paso de PA StopCock está fabricada con poliamida eléctricamente conductiva, por lo que resulta ideal para disolventes. StopCock PA se adapta a roscas exteriores de 3/4" y a casi todas las garrafas y barriles con rosca de salida de fondo convencionales con el adaptador para roscas interiores de 3/4" incluido en el suministro.

- ▶ Con codo de salida y supresor de goteo regulable
- ▶ Boquilla de salida reductora para botellas de abertura reducida (diámetro exterior 6–8 mm)
- ▶ Piezas en contacto con el medio fabricadas en PA eléctricamente conductivo y PTFE
- ▶ Incluye adaptador de PA eléctricamente conductivo para rosca interior de 3/4"

**⚠** ¡Observe la "Lista de resistencias químicas"!



StopCock de PA, eléctricamente conductivo			
Rosca de entrada	Rosca de salida	Nº de artículo	
Sobretuerca 3/4"	Codo de salida/Boquilla	0525-1100	N4
<b>📁</b> Accesorios			
Descripción	Nº de artículo		
Kit antiestático	5602-1000	N4	

## Grifo de rótula fabricado en PP



El grifo de rótula de PP se adapta a todos los recipientes con conexión de rosca G 3/4". Los adaptadores de rosca le permiten conectarse a casi todo tipo de recipientes. Alta calidad industrial con un buen caudal de trasiego.

- ▶ Adecuados para medios cristalizantes
- ▶ Para una presión máx. de 4 bares a 20 °C
- ▶ Con sobretuerca de conexión que garantiza la posición vertical del grifo
- ▶ Incl. codo de salida
- ▶ Boquilla para manguera con un diámetro de 16 mm
- ▶ Diámetro nominal 11 mm

### Grifo de rótula fabricado en PP



Nº de artículo

0500-0100

N4

### Accesorios

Descripción

Cinta selladora de PTFE, anchura 12 mm, longitud 12 m

Nº de artículo

0006-4514 N3

## Llaves de rótula para barril



Llaves de rótula fabricadas en PP para barriles con conexión de rosca.

- ▶ Adecuados para medios cristalizantes
- ▶ Para una presión máx. de 10 bares a 20 °C
- ▶ Piezas en contacto con el medio PTFE, PP y FKM
- ▶ Ajuste individual a través de numerosos accesorios

### Llaves de rótula para barril fabricadas en PP



Rosca de entrada	Rosca de salida	Diámetro nominal mm	Nº de artículo
1/2" exterior	1/2" interior	15	0500-0112 N4
3/4" exterior	3/4" interior	20	0500-0134 N4
1" interior	1" interior	25	0500-8001 N3
1/2" interior	1/2" interior	15	0500-8002 N3
3/4" interior	3/4" interior	20	0500-8003 N3

### Accesorios

Descripción

Descripción	Nº de artículo
Boquilla para manguera fija, recta, 1/2" exterior	8545-0012 N3
Boquilla para manguera fija, recta, 3/4" exterior	8545-0034 N3
Boquilla para manguera fija, recta, 1" exterior	8545-0100 N3
Codo para manguera fijo, 1/2" exterior	8547-0012 N3
Codo para manguera fijo, 3/4" exterior	8547-0034 N3
Codo para manguera fijo, 1" exterior	8547-0100 N3
Adaptadores de rosca gruesa Tri-Sure 2" exterior, 3/4" interior	0600-0140 N3
Adaptadores de rosca fina de 2" exterior, 3/4" interior	0600-0180 N3
Cinta selladora de PTFE, anchura 12 mm, longitud 12 m	0006-4514 N3

## Grifo de rótula PP, blanco



Grifo de rótula fabricado en PP con rosca exterior/interior, reforzado con fibra de vidrio, rótula de PP, mango con junta tórica de NBR apto para alimentos y junta de EPDM, PTFE.

- ▶ Presión máxima de servicio 10 bares (a +20 °C)
- ▶ Temperatura máx. de servicio 80 °C
- ▶ Apropiada para el campo de la alimentación

Codo para manguera, 90°, con sobretuerca, rosca interior y boquilla reductora.



## Grifo para barril Air



No es necesaria ninguna abertura de ventilación adicional, PE, transparente, conexión de rosca 3/4" exterior.

- ▶ Autoventilado
- ▶ Diámetro nominal 13 mm
- ▶ Junta de silicona

### Grifo de rótula PP, blanco



Rosca de entrada	Rosca de salida	Diámetro nominal mm	Nº de artículo
1/2" interior	M29x1,75 exterior	15	0500-8102 N3
3/4" interior	M36x3 exterior	20	0500-8103 N3
1" interior	M42x3 exterior	25	0500-8101 N3
1/2" exterior	M29x1,75 exterior	15	0500-8202 N3
3/4" exterior	M36x3 exterior	20	0500-8203 N3
1" exterior	M42x3 exterior	25	0500-8201 N3

### Accesorios

Descripción	Nº de artículo
Conexión de recipiente 1/2" exterior	8533-0012 N3
Conexión de recipiente 3/4" exterior	8533-0034 N3
Conexión de recipiente 1" exterior	8533-0100 N3
Codo de manguera con sobretuerca, rosca M29x1,75	8548-0020 N3
Codo de manguera con sobretuerca, rosca M36x3	8548-0025 N3
Codo de manguera con sobretuerca, blanco, rosca M42x3	8548-0030 N3
Cinta selladora de PTFE, anchura 12 mm, longitud 12 m	0006-4514 N3

### Grifo para barril Air



Nº de artículo  
0533-0010

N3

## Llave de acero inoxidable para barril



Llave de acero inoxidable V2A (1.4301) para barril extremadamente robusta y resistente. La salida de la llave se puede girar 360° para colocarla en cualquier posición que se necesite. Con un práctico dispositivo para colgar recipientes de llenado y una anilla para cerrar la llave con un candado.

- ▶ Juntas de PTFE, FKM
- ▶ Cierre automático
- ▶ Rosca de conexión de 3/4"
- ▶ Cerrable
- ▶ Diámetro nominal 10 mm

Llave de acero inoxidable para barril



Nº de artículo  
0535-0020

N4

## Grifo para barril fabricado en latón



Grifo de barril para líquidos petroquímicos, cierre automático en caso de ausencia de accionamiento (mayor seguridad), conexión de rosca 3/4" exterior.

- ▶ Juntas de NBR
- ▶ Cierre automático
- ▶ Diámetro nominal 10 mm

Grifo para barril fabricado en latón



Nº de artículo  
0535-0010

N4



## Juego de adaptadores de rosca de 3/4"

## Adaptadores de rosca 3/4" LaboPlast®



① Adaptador de rosca 3/4" - Hünersdorff

② Adaptador de rosca 3/4" - Kautex

③ Adaptador de rosca 3/4" - rosca de barril cilíndrica G 3/4"

④ Adaptador de rosca 3/4" - rosca de barril cónica R 3/4"

Juego de adaptadores que compuesto de:

- ▶ Adaptador de rosca 3/4" - Hünersdorff
- ▶ Adaptador de rosca 3/4" - Kautex
- ▶ Adaptador de rosca 3/4" - rosca de barril cilíndrica G 3/4"
- ▶ Adaptador de rosca 3/4" - rosca de barril cónica R 3/4"
- ▶ Llave hexagonal para adaptadores de rosca

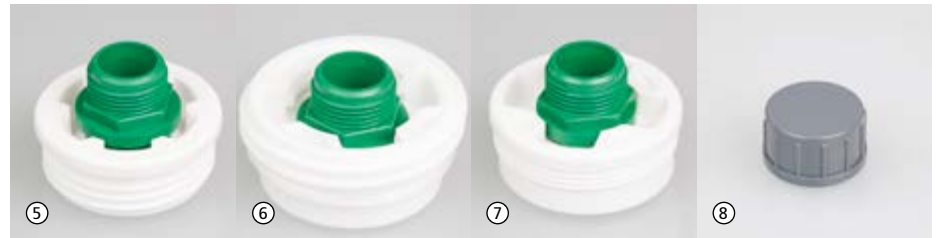

⑤ Adaptador de rosca 3/4" - rosca gruesa, Tri-Sure 2"

⑥ Adaptador de rosca 3/4" - rosca gruesa, Mauser 2"

⑦ Adaptador de rosca 3/4" - rosca fina 2"

⑧ Tapón para 3/4"



Con los adaptadores de rosca LaboPlast® se pueden conectar las llaves de paso StopCock, los grifos de rútila y otros accesorios a la mayoría de los recipientes convencionales.

Todos los adaptadores tienen una rosca exterior normalizada R 3/4".

⑨ Llave hexagonal para adaptadores de rosca

### Juego de adaptadores de rosca de 3/4" LaboPlast®

Nº de artículo  
0600-0050

N4

	Rosca de salida	Rosca de entrada	Color	Material	Nº de artículo
①	22x4 (Hünersdorff)	G 3/4"	rojo	Polipropileno	0600-0010 N4
②	20x4 (Kautex)	G 3/4"	azul	Polipropileno	0600-0020 N4
③	G 3/4"	G 3/4"	negro	Polipropileno	0600-0150 N4
④	R 3/4"	G 3/4"	verde	Polipropileno	0600-0030 N4
⑤	S 56x4 (Tri-Sure)	G 3/4"	verde/blanco	PP/PE	0600-0094 N4
⑥	S 70x6 (Mauser)	G 3/4"	verde/blanco	PP/PE	0600-0120 N4
⑦	G 2"	G 3/4"	verde/blanco	PP/PE	0600-0190 N4
⑧	G 3/4"		gris	PVC	0600-0090 N4
⑨	Llave hexagonal		azul	Polipropileno	0600-0001 N4

## Grifo para barril Jumbo con válvula tapón



Grifo para barril con válvula tapón para rosca de barril G 2", caudal de 50 mm, para líquidos altamente viscosos como barnices, colas, champú, etc.

- ▶ Válvula tapón de bajo coste
- ▶ PE, marrón
- ▶ Junta de EPT

## Válvula para barril



La válvula para barril permite un vaciado rápido y limpio incluso de líquidos altamente viscosos.

Es adecuada para barriles de metal con una rosca Tri-Sure de 2" BSP. La válvula para barriles permite tanto la apertura de la abrazadera de rosca como el vaciado y cierre de barriles llenos en posición horizontal sin tener que moverlos.

- ▶ PP reforzado con fibra de vidrio
- ▶ Juntas de NBR

Grifo para barril Jumbo con válvula tapón



Nº de artículo  
0534-0020

N4

Válvula para barril



Nº de artículo  
0536-0010

N4

## Llaves de salida para GRG

La llave de salida para GRG es una llave esférica robusta y de alta calidad con conexión para manguera y adaptador de conexión con junta, para roscas normalizadas S 60x6 exteriores o de 1" exteriores, apta para todos los recipientes GRG convencionales de Europa.

Utilizando la rosca correspondiente, la llave de salida también puede enroscarse directamente a la llave de salida original del recipiente GRG, si está averiada o tiene fugas. De esta manera, la llave de salida GRG garantiza un vaciado rápido, seguro y regulable del recipiente.

Esta llave de salida es un accesorio imprescindible para lograr una conexión profesional de las mangueras o para el envasado desde el recipiente GRG.

- ▶ Paso de 1"
- ▶ Para rosca de conexión S 60x6 exterior o de 1" exterior
- ▶ Llave de salida y tapón de PP con refuerzo de fibra de vidrio, bola y adaptador de PP
- ▶ Presión máx. de funcionamiento 10 bares (a +20 °C)
- ▶ Temperatura máx. de funcionamiento 80 °C

① Llave de salida para GRG con espiga acodada a 90° y tapón. Como alternativa, la llave puede cerrarse utilizando el tapón suministrado. Ø exterior de la espiga PA: 30 mm, apta para mangueras flexibles.

② Llave de salida para GRG con un innovador racor para mangueras. El racor permite conectar de manera fácil, rápida y segura los tipos de manguera más variados, sin necesidad de montar una abrazadera adicional. Ø exterior del alojamiento de manguera PP/POM: 25 mm.



### ① Llave de salida para GRG acodada

Nº de artículo  
0534-0002



N3

### ② Llave de salida para GRG con racor para mangueras

Nº de artículo  
0534-0001



N3

## Soporte escurridor de seguridad



El soporte escurridor de seguridad permite recoger con seguridad los restos de líquido de los tubos de las bombas y los tomamuestras. El soporte de seguridad es resistente a las lejías y los ácidos diluidos. Además, el recipiente de recogida se puede llenar con agente neutralizante para diluir y neutralizar los restos de líquido. El tubo del soporte se fija a la pared mediante abrazaderas robustas que se pueden abrir fácilmente para extraer el soporte de seguridad. El recipiente de recogida del líquido se puede desenroscar para sustituirlo o para que vaciarlo resulte totalmente cómodo.

### Soporte escurridor de seguridad

Longitud total cm	Ø interior mm	Nº de artículo
117	35	5618-1000 N4

## Accesorios generales de bombas



Con la cinta selladora de PTFE se pueden sellar de forma ideal las roscas. Escaso rozamiento, extraordinaria resistencia química, resistente a temperaturas de entre -80 °C y +260 °C.

### Cinta selladora de PTFE

Anchura mm	Longitud m	Nº de artículo
12	12	0006-4514 N3

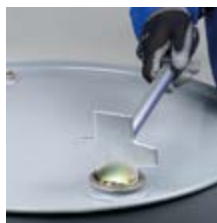

Llave universal para barril, para una fácil apertura de abrazaderas de rosca fijas de 3/4" a 2". Una herramienta indestructible fabricada en acero galvanizado.

### Llave universal para barril

Nº de artículo
5690-0090 N4



Tuerca hexagonal con rosca interior.



Juntas planas fabricadas en polietileno transparente, se adaptan a roscas exteriores o interiores.

► PE

### Tuerca hexagonal

Rosca	Material	Nº de artículo
1/2"	HDPE	8537-0012 N3
3/4"	HDPE	8537-0034 N3
1"	HDPE	8537-0100 N3
2"	PP	8537-0200 N3

### Juntas planas de PE

Rosca	Modelo	Unidades por pack	Nº de artículo
1/2"	para boquillas exteriores	10	8538-0012 N3
3/4"	para boquillas exteriores	10	8538-0034 N3
1"	para boquillas exteriores	10	8538-0100 N3
2"	para boquillas exteriores	10	8538-0200 N3
1/2"	para boquillas interiores	10	8539-0012 N3
3/4"	para boquillas interiores	10	8539-0034 N3
1"	para boquillas interiores	10	8539-0100 N3

## Guantes protectores Rubiflex



De caña corta o larga. Trabajo seguro con grasas, aceites minerales, disolventes y muchos ácidos y lejías.

- ▶ De nitrilo
- ▶ Empuñadura blanda y muy flexible
- ▶ Gran resistencia al desgaste y al cizallamiento
- ▶ Cómoda cara interior Intelock de algodón
- ▶ En conformidad con la norma EN 374

 ¡Atención! Tener en cuenta la "Lista de resistencias químicas".

Guantes protectores Rubiflex 		
Modelo	Longitud cm	Nº de artículo
Estándar	37	2507-0002 N3
caña larga	60	2507-0003 N3

## Guante protector de nitrilo



Fabricado en nitrilo, acreditado para la manipulación de ácidos, grasas y disolventes.

 ¡Atención! Tener en cuenta la "Lista de resistencias químicas".

Guante protector de nitrilo 	
Nº de artículo	
2507-0004	N3

## Delantal sintético

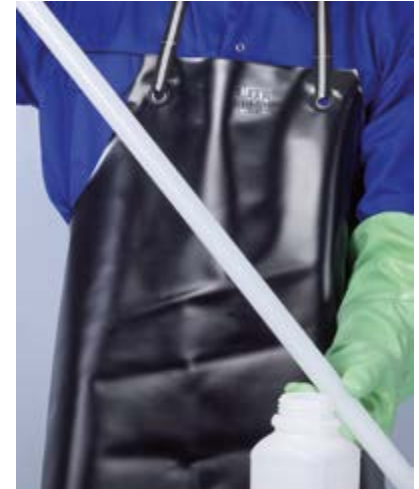

Delantal sintético de PVC con arandelas soldadas, banda de cuello y lateral, calidad industrial, negra, reforzada con tejido, dimensiones 80 cm x 100 cm.

 ¡Atención! Tener en cuenta la "Lista de resistencias químicas".

Delantal sintético 	
Nº de artículo	
2507-1001	N3

## Soporte de barril para depositar recipientes



La superficie de apoyo, con altura regulable, del soporte para barril ofrece espacio para colocar el recipiente de trasiego directamente debajo de la salida de las bombas de barril. De este modo se evita el peligro de que el líquido salpique durante el trasvase desde gran altura – p. ej. cuando el recipiente de trasiego está sobre el suelo. Además, el usuario tiene libres las dos manos durante el llenado y pueden trasvasarse cómodamente cantidades mayores. También puede colocarse una balanza bajo el recipiente en la superficie de apoyo, de este modo puede calcularse con precisión el líquido que debe ser trasvasado. El soporte puede utilizarse para bombas Bürkle con boquilla o tubo de descarga. Los tubos de descarga pueden insertarse fácilmente en el soporte para tubos.

Puede usarse con barriles de plástico y de acero inoxidable.

- ▶ Acero inoxidable V2A
- ▶ Para barriles de 60 litros a 220 litros (altura del borde 10 mm mín.)
- ▶ Superficie de apoyo con altura regulable
- ▶ Tamaño de la superficie de apoyo: 240 x 240 mm
- ▶ Altura del recipiente de trasiego: 470 mm máx. (cuando se usa con tubo de descarga)
- ▶ Carga máxima: 10 kg

### Soporte de barril para depositar recipientes

Nº de artículo  
5618-0200



N4

## SafetyBox



Gafas protectoras panorámicas y guantes protectores fabricados en nitrilo para la seguridad personal, perfectamente guardados en una caja. Recomendada por las asociaciones profesionales.

¡Atención! Tener en cuenta la "Lista de resistencias químicas".

### SafetyBox

Nº de artículo  
2507-9000

N3

## Mini ducha lavaojos Eyes Fresh



Mini ducha lavaojos ideal para laboratorios, unidades de trasiego u otros lugares en los que se trabaja con sustancias agresivas. Eyes Fresh se puede montar en cualquier grifo de agua fría convencional. Con solo pulsar un botón se puede cambiar de ducha lavaojos al goteo de agua para el lavado (al cerrar el grifo se vuelve a la función de ducha lavaojos). Compatible con grifos de agua con rosca exterior de M22x1, 1/2" o 3/8". Si la presión de agua es suficiente, rendimiento según la norma DIN EN 15154-2.

### Mini ducha lavaojos Eyes Fresh

Modelo  
Pulsar botón para goteo de agua



Nº de artículo  
2515-0100 N4

## Botella lavaojos



Botella vacía con una capacidad de 600 ml, segura contra fugas gracias a la válvula basculante y a la capa protectora contra el polvo. PE transparente con instrucciones impresas.

### Botella lavaojos

Nº de artículo  
2507-2000



N3

### Soporte para botella lavaojos

Nº de artículo  
2507-2001

N3

## Protección ocular/Gafas protectoras



Construcción ultraligera con un peso total de sólo 18 gramos. Gran flexibilidad, ajuste de forma perfecto y asiento sin deslizamiento.

### Gafas protectoras ultraligeras

Color	Nº de artículo
azul	2502-1002 N3



Gafas protectoras superligeras de diseño deportivo, gran comodidad, conforme a las normativas DIN/EN.

### Gafas protectoras deportivas

Color	Nº de artículo
azul/naranja	2502-2010 N3



Gafas con patillas sin bisagra con extremo suave para poner solas o encima de otras gafas. Aúna las ventajas de las gafas de patilla con la comodidad de las cintas. El concepto de patilla flexible le permite adaptarse a las situaciones de uso más diversas, con o sin gafas correctoras. DIN EN 166 - 168 y 170.

### Gafas protectoras Ultraflex

Color	Nº de artículo
azul	2502-1003 N3



Con cristal circular de forma anatómica para una mayor seguridad. Visión libre en todas direcciones, con un 20 % más de cobertura que las gafas de patilla normales, protección UV hasta 400 nm.

### Gafas protectoras Style

Color	Nº de artículo
negro	2502-1006 N3



Ligeras, visión lateral sin limitaciones, las patillas encajables así como la inclinación de las patillas regulable garantizan una colocación óptima y sin puntos de presión. La protección lateral está integrada en el cristal, conforme a la norma DIN EN 166 y 170.

### Gafas protectoras Astrospec

Color	Nº de artículo
azul	2502-4000 N3



## Protección ocular/Gafas protectoras



Cristales antiempañamiento, adecuadas para personas con gafas, con sistema de ventilación, sin limitación de la percepción lateral, ajuste estanco y sin presión, conforme a la norma DIN/EN.

### Gafas de visibilidad completa UltraVision

Color	Nº de artículo
naranja	2502-1007 N3



Gafas muy cómodas para poner solas por encima de otras gafas, sin limitación de la percepción lateral, adaptables a la mayoría de las gafas correctoras. Campo visual de 180°, ventilación lateral a través de las patillas. Sin revestimiento. Con patillas de policarbonato. Conforme a DIN EN 166-168 y 170.

### Gafas protectoras Panorama

Color	Nº de artículo
transparente	2502-1001 N3

► Ideales como gafas para visitantes



Estuche para gafas extremadamente resistente con cierre de cremallera reforzado y pasador para cinturón. Para todo tipo de gafas de patilla. No para gafas UltraVision.

### Estuche para gafas de patilla con pasador para cinturón

Color	Nº de artículo
negro	2502-1008 N3



Estuche grande y altamente resistente para gafas de visibilidad completa, con cierre de cremallera, pasador para cinturón y compartimento adicional. Para todo tipo de gafas de patilla y de visibilidad completa.

### Estuche para gafas de visibilidad completa

Color	Nº de artículo
negro	2502-1009 N3

## Índice muestreadores

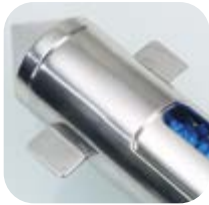

- 60 – 77 Muestreo de mercancías a granel
- 60 – 65 Muestreadores de zonas
- 68 – 69 Muestreo en silos
- 70 – 74 Muestreadores de uso farmacéutico
- 74 – 77 Punzones
- 78 – 85 Accesorios de muestreo de materiales a granel
- 86 – 90 Muestro de materiales viscosos
- 91 – 112 Muestreo de líquidos
- 101 – 107 Muestreadores de vacío
- 108 – 112 Recipientes de inmersión
- 113 – 155 Muestreadores estériles de un solo uso
- 124 – 159 Palas, cazos y cucharas
- 127 – 159 Espátulas, rascadors, rasquetas y pinzas
- 132 – 149 Embudos desechables/estériles
- 160 – 162 Muestreo de carne, productos congelados y material de tallo
- 162 – 163 Muestreo de suelos
- 164 – 167 Accesorios de muestreo



## Muestreadores

Muestras de líquido fluido y viscoso y mercancías a granel

## Tomar muestras – pero del modo correcto

### Toma de muestras

A la hora de realizar muestreos se toman muestras al azar de una cantidad total. Estas muestras sirven como base del análisis para la garantía de calidad. Por tanto, la correcta realización de la toma de muestras aleatoria constituye un tema eminentemente importante. Sólo con muestras representativas y auténticas se pueden realizar declaraciones fiables sobre la calidad, naturaleza o composición de un determinado material. Con las técnicas más modernas se pueden llevar a cabo análisis de material muy precisos. Sin embargo, no son útiles si se comete un error durante la toma de muestras que se transmite durante todas las etapas del análisis y, por consiguiente, altera el resultado final de los controles de calidad desde el principio.

Solamente se pueden realizar declaraciones sobre la calidad de un material si las pruebas se toman y se tratan con la misma exactitud que se aplica después a su análisis. En el fondo se trata de que el estado y la composición de la cantidad de muestras se correspondan exactamente con la gran cantidad de material que finalmente se deba valorar.



### Tomar muestras, pero ¿cómo?

A la hora de realizar el muestreo se deben respetar algunas directivas esenciales como p. ej. las normas DIN. Se recomienda proceder conforme a una lista de verificación de carácter interno, que debería ser un elemento fijo del estándar de calidad de una empresa. En esta lista de verificación se documentan por escrito todos los pasos relevantes del muestreo, de modo que resulten comprensibles en todo momento.

### Lugar de la toma de muestras

El lugar en el que se realiza el muestreo se debe mantener lo más limpio posible. Como mínimo, se debe procurar utilizar muestreadores, equipos y elementos auxiliares limpios. Durante el proceso no se pueden producir influencias de factores externos en la muestra. Incluso las suciedades mínimas pueden falsear considerablemente el resultado del análisis. Los productos que se hayan empleado para la limpieza del muestreador o del embalaje de las muestras también pueden falsear dichos resultados.



### Tomar muestras, pero ¿quién? - Personal especializado

El muestreo sólo debe ser realizado por personal especializado instruido para ello. Se debe garantizar que la toma de muestras se desarrolle exactamente conforme a las normas DIN prescritas y a las directivas empresariales. Los conocimientos especializados son de una mayor importancia, porque sólo se puede reaccionar in situ si cambian las circunstancias. Sólo un especialista puede reconocer con rapidez y seguridad los fallos existentes o los cambios circunstanciales y reaccionar en consecuencia.

### Tomar muestras, pero ¿con qué? - Dispositivos de muestreo

La elección del dispositivo adecuado para la toma de muestras está sujeta a criterios de elección muy distintos. Depende tanto de la calidad del material del muestreador como del tipo de muestreo, del recipiente o del lugar en el que se encuentra el material y de la frecuencia con la que se



deben tomar las muestras aleatorias. Además de las exigencias individuales para la toma de muestras, cada muestreador debería cumplir las siguientes condiciones previas básicas:

**Material de los muestreadores**  
Los muestreadores deberían estar fabricados con materiales inertes que no puedan liberar ningún material y que no reaccionen con

otras sustancias, de modo que puedan contaminar las muestras. El material inerte se define conforme al medio a muestrear. Como norma, los muestreadores más adecuados son los fabricados en acero inoxidable y plásticos de alta calidad, tales como el PTFE.

### Limpieza de los dispositivos de muestreo

Los dispositivos de muestreo deberían ser fáciles y rápidos de limpiar y, en determinadas circunstancias, con posibilidad de esterilización. En el campo de la alimentación se recomiendan los muestreadores esterilizados de un solo uso, que puedan ser desechados después de la recogida de las muestras.

### Procesamiento de los muestreadores

Los muestreadores no deben tener ni estrías ni ranuras, ya que en ellas se depositan restos de material que ya no se puede eliminar. Esto significa que no se puede evitar ni la contaminación cruzada ni el efecto memoria.

### Superficie de los dispositivos

Las superficies de los muestreadores deben ser especialmente lisas, como las del acero inoxidable electropulido y el PTFE. Esto previene la acumulación de depósitos y facilita considerablemente la limpieza. A la hora de seleccionar el muestreador se debe comprobar ante todo que el dispositivo de muestreo tenga un acabado interior adecuado. Los muestreadores pulidos sólo por la parte exterior no cumplen ninguna norma de calidad.

### Técnica de muestreo: muestreo físico y analítico

Se puede distinguir entre el muestreo físico y el analítico/químico.

En el **muestreo físico** se determina la densidad, la distribución, forma y propiedades del material y, si es necesario, el color o la suciedad. En este caso es importante que el material no vea modificadas sus propiedades o se destruya durante la toma de muestras a causa del dispositivo de muestreo. Una muestra tomada in situ todavía se tiene que transportar. Por ello, en el momento del embalaje y durante el transporte se deberían aplicar unos estándares de calidad tan altos como los necesarios para la toma de muestras, de modo que éstas no lleguen contaminadas al laboratorio.

En el **método analítico** se debe prestar especial atención a la pureza del material, además de los aspectos antes señalados. A veces, las propiedades del material no resultan relevantes, ya que la prueba se prepara especialmente. Por tanto, en este caso se pueden emplear también muestreadores que modifiquen las propiedades físicas del material

### Si tiene más dudas,

estaremos encantados de aconsejarle. Póngase en contacto con nosotros en el teléfono +49 7635 6121-0 o envíenos un correo electrónico a [info@buerkle.de](mailto:info@buerkle.de).

Bürkle GmbH - su socio en todas las cuestiones relacionadas con el muestreo manual.



**Más información sobre el tema**  
„Tomar muestras - pero del modo correcto“:  
[www.buerkle.de/es/informacion-de-interes/tomar-muestras](http://www.buerkle.de/es/informacion-de-interes/tomar-muestras)

## Muestreador de zonas



1. Multi sampler (colector múltiple)
2. All layer sampler (muestreador multicapa)
3. Uno-Sampler

Los muestreadores de zonas de Bürkle sirven para tomar muestras de productos granulados de todo tipo. La gran ventaja de este modelo es que se puede recoger la muestra transversal de todas las capas del recipiente. Los punzones permiten obtener muestras de los más diversos tipos de materiales a granel, desde el polvo más fino hasta granos de maíz o avellanas.

Se ofrecen en longitudes diferentes. 55 cm (solamente modelos Multi, Uno y All layer), especial para sacos, 85 cm (especial para barriles, toneles, depósitos de mezcla, etc.) y 150 cm y 250 cm (solamente modelo Jumbo sampler) para bolsas grandes, silos y depósitos.

Los útiles accesorios como fundas de cierre, papel de calidad, cepillo para limpieza, soporte de vaciado y etiquetas selladoras close-it facilitan aún más el muestreo sencillo y seguro.

Los muestreadores de zona se encuentran disponibles en diversas variantes para diferentes tipos de muestra.

- ▶ Mínima separación entre los tubos interior y exterior
- ▶ De fácil limpieza, punta desmontable
- ▶ Codificación por colores (modelos Multi y Uno)
- ▶ Fabricado con materiales puros
- ▶ Acabado perfecto y de gran resistencia



Codificación por colores: Marcas para evitar confusiones en los colectores Multi y Uno.



## Muestreador de zonas



Muestreador multicapa, con tubo interior abierto, sin cámaras separadas y con gran volumen colector. Para una muestra transversal de todas las capas del material de muestra.

- ▶ Aluminio o V4A (1.4404)
- ▶ Diámetro de 25 mm

Conforme a la norma ISTA para una longitud de semilla de 10 mm (trigo, avena) y 5 mm (lino, veza).



Multi sampler con diferentes cámaras cerradas para tomar múltiples muestras dirigidas a varias profundidades predeterminadas.

- ▶ Aluminio, V4A (1.4404) o V4A/PTFE
- ▶ Versión de V4A/PTFE con peso más reducido debido a las cámaras colectoras de PTFE
- ▶ Con sistema de codificación por color
- ▶ Diámetro de 25 mm



Uno-Sampler fabricado en acero inoxidable V4A/PTFE con una cámara colectoras cerrada para realizar un muestreo dirigido a una profundidad predeterminada.

- ▶ Tubo exterior de acero inoxidable V4A (1.4404), cámaras colectoras de PTFE
- ▶ Con sistema de codificación por color
- ▶ Diámetro de 25 mm



Diferentes colores de close-it, p. 78

### All layer sampler (muestreador multicapa)

Material	Longitud total cm	Profundidad de penetración mm	Número de aberturas	Volumen de cámara ml	Nº de artículo
Aluminio	55	430	3	70	5317-2055 N4
Aluminio	85	710	3	130	5317-2085 N4
Aluminio	150	1355	5	260	5317-2150 N4
V4A	55	430	3	70	5316-2055 N4
V4A	85	710	3	130	5316-2085 N4
V4A	150	1355	5	260	5316-2150 N4

### Multi sampler (colector múltiple)

Material	Longitud total cm	Profundidad de penetración mm	Número de cámaras colectoras	Volumen de cámara ml	Nº de artículo
Aluminio	55	430	3	14	5317-1058 N4
Aluminio	85	710	3	17	5317-1085 N4
Aluminio	150	1355	5	17	5317-1150 N4
V4A	55	430	3	14	5316-3055 N4
V4A	85	710	3	17	5316-3085 N4
V4A	150	1355	5	17	5316-3150 N4
V4A/PTFE	55	430	3	14	5316-0055 N4
V4A/PTFE	85	710	3	17	5316-0085 N4
V4A/PTFE	150	1355	5	17	5316-0150 N4

### Uno-Sampler

Material	Longitud total cm	Profundidad de penetración mm	Número de cámaras colectoras	Volumen de cámara ml	Nº de artículo
V4A/PTFE	55	430	1	17	5316-1055 N4
V4A/PTFE	85	710	1	17	5316-1085 N4
V4A/PTFE	150	1355	1	17	5316-1150 N4

### Aplicación

1. Girar la empuñadura, cerrar las cámaras.
2. Insertar el muestreador hasta la profundidad deseada.
3. Abrir las cámaras para que se llenen de material a granel.
4. Cerrar las cámaras.
5. Retirar el muestreador.
6. Cerrar la perforación de entrada con las etiquetas de control close-it.
7. Vaciar las cámaras sobre el papel de calidad o con el soporte de vaciado.

## Jumbo sampler



Muestreador jumbo, con un diámetro de tubo de 50 mm, ideal para granulación gruesa y para grandes cantidades. Con tubo interior abierto y gran volumen colector, para muestreo transversal de todas las capas del material de muestreo o con cámaras colectoras separadas por separadores de PTFE para tomar múltiples muestras dirigidas a varias profundidades predeterminadas.

- ▶ Aluminio o aluminio/PTFE
- ▶ Diámetro de 50 mm

Jumbo sampler						autocheck 121*	DIN	3 partes	CEP
Modelo	Longitud total cm	Material	Profundidad de penetración mm	Número de aberturas	Volumen de cámara ml	N° de artículo			
para muestreo transversal	95	aluminio	850	3	880	5319-1085	N4		
para muestreo transversal	165	aluminio	1500	5	1700	5319-1150	N4		
para muestreo transversal	265	aluminio	2500	7	2900	5319-1250	N4		
para múltiples muestras dirigidas	95	aluminio/PTFE	850	3	390	5319-2085	N4		
para múltiples muestras dirigidas	165	aluminio/PTFE	1500	5	650	5319-2150	N4		
para múltiples muestras dirigidas	265	aluminio/PTFE	2500	7	910	5319-2250	N4		

## Tope de profundidad



Para que un procedimiento de muestreo sea reproducible, debe realizarse siempre en las mismas condiciones. Para ello, el tope de profundidad para muestreadores es un accesorio muy útil. El tope de profundidad puede fijarse a cualquier altura del tomamuestras mediante un tornillo de fijación en C. Esto garantiza que el muestreador penetre hasta la misma profundidad deseada cada vez que se perfora. La profundidad de penetración queda así fijada y puede registrarse con precisión, por ejemplo, en un informe de ensayo o en las instrucciones de muestreo. Además, el tope de profundidad puede evitar pinchazos accidentales durante la toma de muestras.

Tope de profundidad para los muestreadores				CEP
Para diámetro mm	Ø exterior	Material	N° de artículo	
25	150	1.4404 (V4A)	5317-0015	N4
50	250	Alu, V2A	5317-0020	N4

## Accesorios de muestreador de zonas



Dispositivo de vaciado



Fundas de cierre del muestreador de zonas 25 mm

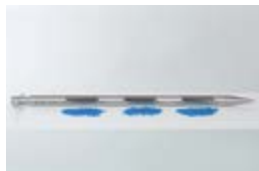

Papel de calidad para el muestreador de zonas



Cepillos de limpieza

### Dispositivo de vaciado

Modelo	Material	Longitud cm	N° de artículo	
Soporte con tres embudos	V2A	100	5317-0030	N4
Embudo individual de vaciado	V2A		5317-0033	N4

### Fundas de cierre del muestreador de zonas

Diámetro mm	Material	Unidades por pack	N° de artículo	
25	PP	3	5317-0011	N4
50	PVC	1	5317-0010	N4

### Papel de calidad para el muestreador de zonas

L x A cm	Unidades por pack	N° de artículo	
89 x 23	50	5317-0001	N4

### Cepillos de limpieza

Diámetro mm	Longitud cm	Material	N° de artículo	
25	40	PVC/Acero inoxidable	5304-0040	N4
25	60	PVC/Acero inoxidable	5304-0060	N4
25	80	PVC/Acero inoxidable	5304-0080	N4
25	100	PVC/Acero inoxidable	5304-0100	N4
50	100	PVC/Acero inoxidable	5304-5100	N4
50	300	PVC/Acero inoxidable	5304-5300	N4



## Zone sampler Spiralus

- ▶ Reproducción representativa de la disposición por capas del recipiente
- ▶ Aluminio anodizado
- ▶ Punta PA
- ▶ Diámetro de 38 mm
- ▶ Peso reducido



Zone sampler Spiralus garantiza un muestreo exacto por zonas a través de todas las capas del material a granel. Debido a la disposición en espiral de las hendiduras de muestreo, éstas se abren de arriba abajo con retardo de tiempo. De este modo, el llenado se produce primero a través de la abertura inferior y después en las que se encuentran más arriba, hasta que esté lleno todo el Spiralus. La forma geométrica de las hendiduras de muestreo evita el corte del grano. El zone sampler Spiralus garantiza un muestreo multicapa extraordinario.

### Campo de aplicación

El Spiralus resulta especialmente adecuado para material a granel de granulación gruesa, cereales y aglomerado en emplazamientos como terrenos de material vertido, almacenes, camiones, vagones de mercancías, etc.

Zone sampler Spiralus				
Longitud total cm	Número de aberturas	Peso g	Volumen de cámara ml	Nº de artículo
145	8	1400	770	5318-0145 N4
200	8	2000	1100	5318-0200 N4
Accesorios				
Descripción	Nº de artículo			
Cepillos de limpieza 50 mm Ø, 1000 mm de longitud	5304-5100 N4			
Papel de calidad para el muestreador de zonas	5317-0001 N4			

## EasySampler



Muestreador que permite una recogida rápida y sencilla de numerosas muestras de material a granel.

En este modelo, el vaciado se ha simplificado mucho y se realiza por la punta. La ventaja reside en que las muestras pueden descargarse directamente sobre el vaso de muestras, sin desmontar el EasySampler, para producir p.ej. una prueba compuesta.

El producto de muestreo debe fluir correctamente o no tiene que estar compactado.

- ▶ Fabricado en acero inoxidable V4A (1.4404)
- ▶ Para aberturas de muestreo con un diámetro a partir de 52 mm

EasySampler se ha desarrollado en colaboración con un consorcio químico internacional de Ludwigshafen (D).

EasySampler				
Volumen de cámara ml	Longitud total cm	Diámetro del tubo mm	Nº de artículo	
60	100	32	5360-0600	N4
200	104,5	32	5360-1000	N4

## Perforador multicapa



El perforador multicapa es un colector zonal especial para sustancias muy compactadas. Con los colectores zonales convencionales es muy difícil o, a veces, incluso imposible, penetrar en este tipo de medios y sacar una muestra de todas las capas. Por el contrario, las aletas de perforación del perforador multicapa penetran rápida y fácilmente hasta la profundidad deseada, permitiendo tomar muestras incluso de medios con una alta densidad y de todo tipo de polvos y granulados altamente compactados. Gracias a ello, el perforador multicapa permite obtener una muestra representativa de todas las capas, incluso en los medios muy compactados. Resulta ideal, por ejemplo para recipientes muy grandes, depósitos de mezcla, Big-Bags, etc. en las industrias de la construcción, química, farmacéutica, alimentaria y de alimentos de lujo.

- ▶ Acero inoxidable V4A (1.4404)
- ▶ 25 mm de diámetro



### Perforador multicapa

Material	Longitud total cm	Profundidad de penetración mm	Número de aberturas	Volumen de cámara ml	Nº de artículo
V4A	150	1355	5	260	5310-0150 N4

### Accesorios

Descripción	Nº de artículo
Cepillos de limpieza 50 mm Ø, 1000 mm de longitud	5304-5100 N4

## Barrena sacamuestras



El producto está patentado.

Con la barrena sacamuestras pueden tomarse muestras de materiales a granel que debido a su forma de partículas pueden atascarse o pegarse fácilmente al tomar muestras. En comparación con los colectores multicapa normales para material a granel, la barrena sacamuestras de dos piezas no presenta ninguna junta en la que pueda atascarse la sustancia durante la toma. Esto permite tomar muestras correctamente de los polvos y granulados más diversos a través de varias capas, p. ej. bolas de vidrio o polvo metálico. Dependiendo del tamaño puede utilizarse el muestreador de acero inoxidable para los bidones más diversos, por ejemplo, Big-Bags o recipientes pequeños. El colector de material a granel toma una muestra del núcleo representativa y es ideal para utilizarse en las diferentes áreas de la industria y laboratorios.

- ▶ Acero inoxidable V4A (1.4404)
- ▶ Para materiales a granel que se atascan o pegan fácilmente
- ▶ Volumen de suministro: Barrena sacamuestras (compuesta por barra y tubo de perforación), clip de fijación

### Barrena sacamuestras

Longitud mm	Diámetro mm	Volumen ml	Nº de artículo
200	15	15	5310-0001 N4
400	25	110	5310-0002 N4
800	25	230	5310-0003 N4

## Punzón



El punzón es un muestreador especial para productos en polvo y granulados compactos.

La muestra se impulsa hasta el tubo interior con cierre mediante un canto de raspado.

Los separadores deslizantes de PTFE permiten dividir el tubo interior en zonas de diferente tamaño. Los separadores también evitan la mezcla de la muestra.

- ▶ Para materiales a granel compactos
- ▶ Separadores deslizantes de PTFE para dividir por zonas
- ▶ Fabricado en acero inoxidable V4A (1.4404) y PTFE

Punzón			
Diámetro mm	Longitud mm	Volumen de cámara ml	Nº de artículo
25	1000	180	5351-1000 N2
<b>Accesorios</b>			
Descripción			Nº de artículo
Cepillos de limpieza 25 mm Ø, 100 cm de longitud			5304-0100 N4

## Scratcher



El Scratcher ha sido desarrollado especialmente para tomar muestras de sustancias cohesivas y compactas.

- ▶ Fabricado en acero inoxidable V4A (1.4404)
- ▶ Longitud total 1000 mm
- ▶ Ø 25 mm

### Aplicación

1. Insertar la lanza cerrada en el material de muestreo.
2. Una vez alcanzada la profundidad deseada, abrir la cámara colectora girando el tubo interior.
3. Girar el Scratcher 360° en el material de muestreo; el borde de raspado transporta el material compacto a la cámara para muestras.
4. Cerrar la cámara para muestras.

Scratcher					
Volumen de cámara ml	Longitud de ranura mm	Diámetro exterior con borde de raspado mm	Nº de artículo		
5	22	32	5347-0005	N2	
10	45	32	5347-0010	N2	
25	110	32	5347-0025	N2	

## PowderProof® | toma de muestras en polvo móvil

El control de calidad empieza con la inspección de los productos que entran. Con el colector para polvo y granulado PowderProof®, realizar un muestreo multicapa de productos a granel ya no representa un problema. PowderProof® es la solución profesional acreditada en la práctica para el muestreo móvil de polvos y granulados. A la resistente unidad motora pueden acoplarse diferentes punzones y espirales de transporte e intercambiarlos sin problemas. Este concepto modular del PowderProof® le permite múltiples aplicaciones para granulados y polvos en toneles, barriles, bolsas de gran tamaño o sacos.

Los útiles accesorios como la cesta para botella muestra, la bolsa para muestras y las etiquetas selladoras close-it (véase p. 78) facilitan aún más el muestreo sencillo y seguro.

PowderProof® con punzón de uso horizontal para la extracción de muestras de sacos y con punzón de uso vertical para el muestreo de recipientes abiertos como barriles, toneles o bolsas de gran tamaño.



# PowderProof® | toma de muestras en polvo móvil



- ▶ Múltiples aplicaciones
- ▶ Fabricado en acero inoxidable V4A (1.4404)/ V2A (1.4310)
- ▶ Incl. unidad motora, dos baterías recargables, cargador rápido, punzón, espiral de transporte, bolsas, pinza para bolsa y cepillo de limpieza
- ▶ Otras espirales de transporte disponibles como accesorios



## Aplicación

1. El punzón se introduce en el saco/recipiente con la espiral en funcionamiento.
2. El polvo o granulado se transporta inmediatamente a través del punzón hasta una bolsa o botella situada al final del mismo.

PowderProof®			
Modelo	Punzón	Profundidad de penetración mm	Nº de artículo
para polvo hasta 2 mm	horizontal	300	5302-0302 N2
para polvo hasta 2 mm	vertical	600	5302-0602 N2
para polvo hasta 2 mm	vertical	900	5302-0902 N2
para polvo hasta 2 mm	vertical	1200	5302-1202 N2
para granulados de entre 2 y 4 mm	horizontal	300	5302-0301 N2
para granulados de entre 2 y 4 mm	vertical	600	5302-0601 N2
para granulados de entre 2 y 4 mm	vertical	900	5302-0901 N2
para granulados de entre 2 y 4 mm	vertical	1200	5302-1201 N2
<b>Accesorios</b>			
Descripción			Nº de artículo
Espiral de transporte PowderProof® para polvos hasta 2 mm, para 300 mm			5302-0316 N2
Espiral de transporte PowderProof® para polvos hasta 2 mm, para 600 mm			5302-0616 N2
Espiral de transporte PowderProof® para polvos hasta 2 mm, 900 mm			5302-0916 N2
Espiral de transporte PowderProof® para polvos hasta 2 mm, para 1200 mm			5302-1216 N2
Espiral de transporte PowderProof® para granulados 2 - 4 mm, para 300 mm			5302-0317 N2
Espiral de transporte PowderProof® para granulados 2 - 4 mm, para 600 mm			5302-0617 N2
Espiral de transporte PowderProof® para granulados 2 - 4 mm, para 900 mm			5302-0917 N2
Espiral de transporte PowderProof® para granulados 2 - 4 mm, para 1200 mm			5302-1217 N2
Maletín de transporte LxAnxAl 123x25x11 cm			3600-2120 N4
Botella LDPE 500 ml			0318-0500 N3
Botella LDPE 1000 ml			0318-1000 N3
Cesta para botella muestra 500 ml, Ø 84 mm, incl. collar de retención			5302-2055 N2
Cesta para botella muestra 1000 ml, Ø 100 mm, incl. collar de retención			5302-2105 N2
Pinza para bolsa de muestras, Ø 25			5338-0001 N2
Bolsas para envasado con cierre a presión, 220x160 mm, 1000 ml, 100 unidades			2348-0006 N3



PowderProof® aplicación horizontal y vertical

## Muestreo en silos

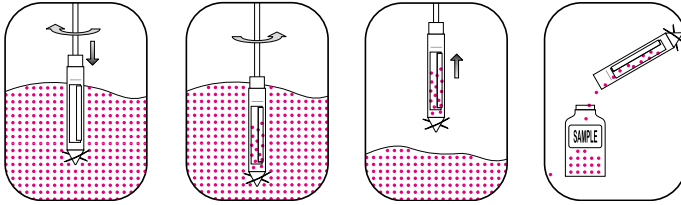

Cuando se transportan mercancías a granel durante largos trayectos (en camión, vagón de mercancías, etc.) suele producirse la separación de la mezcla. Por tanto, un muestreo realizado solamente en la superficie produce resultados falsos. Con el Silo-drill se pueden obtener muestras representativas de todas las capas del silo. Con sus 90 mm de diámetro, el Silo-drill cabe en todas las aberturas convencionales.



- ▶ De acero inoxidable V2A (1.4301) o aluminio
- ▶ Longitud estándar 150 cm, prolongaciones opcionales de 100 cm, hasta un máx. de 350 cm
- ▶ El tubo interior con muelle evita que se atasquen los granos más grandes
- ▶ Borde de extracción para sustancias cohesivas
- ▶ Empuñadura en T robusta y extraíble
- ▶ Punta de broca con aletas de perforación para un taladrado sencillo
- ▶ Cámara de muestras fácil de desmontar y de limpiar



### Silo-drill

Material	Longitud total cm	Diámetro de espiral mm	Diámetro de cámara mm	Volumen ml	Nº de artículo
Aluminio	150	90	40	400	5301-1000 N4
V2A	150	90	40	400	5301-2000 N4

### Accesorios

Descripción	Nº de artículo
Extensión de Silo-drill V2A, 100 cm	5301-0500 N4
Maletín de transporte LxAnxAl 123x25x11 cm	3600-2120 N4

# Muestreador Silo-picker



El muestreador Silo-picker resulta ideal para la toma de muestras de material a granel en silos. Con los tubos de extensión se pueden recoger muestras a profundidades de hasta 350 cm.

La profundidad de penetración depende del espesor del material a granel.

- Fabricado en acero inoxidable V4A (1.4404)

## Aplicación

1. Insertar el Silo-picker en el material a granel. Durante la maniobra, la funda cierra automáticamente la cámara colectora.
2. Cuando se haya alcanzado la profundidad deseada, la funda se abrirá retirando ligeramente el Silo-picker y se llenará el recipiente para muestras.
3. Sacar por completo el Silo-picker y vaciar el recipiente para muestras.



Muestreador Silo-picker			
Volumen de cámara ml	Longitud cm	Ø exterior mm	Nº de artículo
100	130	50	5340-1100 N4
Accesorios			
Descripción	Nº de artículo		
Extensión de Silo-picker 50 cm	5380-0508 N4		
Extensión de Silo-picker 100 cm	5380-1008 N4		
Maletín de transporte LxAnxAl 123x25x11 cm	3600-2120 N4		

# Novartos | colector zonal para la industria farmacéutica en conformidad con la Directiva FDA

## Unit Dose Sampling (Toma de muestras de dosis unitarias)

Para obtener los resultados deseados en las pruebas de desintegración en polvo y las validaciones de pureza de polvos, líquidos y sustancias semi-sólidas, es necesario utilizar procedimientos especiales (Unit-Dose-Sampling).

Los métodos especiales de toma de muestras requeridos principalmente en la industria farmacéutica en conformidad con FDA y GMP, implican el uso de tomamuestras con las siguientes características especiales.

- ▶ Gran precisión
- ▶ Superficies completamente lisas, preferentemente pulidas electrolíticamente
- ▶ Material: acero inoxidable V4A (1.4404) o PTFE
- ▶ Esterilizables
- ▶ Limpieza sencilla y sin problemas

Muchos tomamuestras Bürkle cumplen estas características, han sido probados en la práctica y se caracterizan por la robustez y la precisión de su construcción.

El colector zonal para la industria farmacéutica **Novartos** es un tomamuestras de dosis unitarias:

- ▶ Dispone de una toma de muestras doble/triple simultánea para distintas profundidades (extracción doble/triple de muestras)
- ▶ Calibración exacta del volumen con 40 piezas de muestreo intercambiables con volúmenes desde 0,1 ml hasta 4,0 ml, en incrementos de 0,1 ml



Novartos es el colector zonal farmacéutico para la toma de muestras de conformidad con la Directiva Unit-Dose-Sampling de la FDA. Los colectores de muestras Novartos para el sector farmacéutico permiten recoger varias dosis individuales de muestra (Unit-Dose-Samples) de uno o varios puntos de toma de muestras en una única operación. Gracias a su diseño inteligente, para tomar una muestra múltiple basta con introducir el colector de muestras farmacéutico una única vez en el producto de muestra, evitando así que se mezcle. Este requisito cobra especial importancia en la toma de muestras minúsculas característica del sector farmacéutico. Los colectores de muestras Novartos permiten tomar numerosas muestras de forma rápida y sencilla incluso de un mismo lugar, lo que permite obtener muestras de referencia representativas.

Novartos ofrece una gran libertad para elegir el volumen de las muestras, ya que permite seleccionar y combinar distintos tomadores de muestras con un volumen de 0 hasta 2,0 ml (Novartos Multi) o 4,0 ml (Novartos Uno). Si no se quiere tomar una muestra en un lugar determinado, se pueden instalar tomadores de muestras ciegos (0,0 ml). La escala de profundidad grabada por láser permite consultar fácilmente la profundidad de inmersión de la lanza de muestras.

- ▶ Varias dosis individuales de muestra de uno o varios puntos de toma de muestras en una única operación
- ▶ Tomadores de muestras precisos y fáciles de cambiar
- ▶ Acero inoxidable V4A (1.4404 / 1.4571), 25 mm Ø



Doble muestra



Triple muestra





# Novartos | colector zonal para la industria farmacéutica en conformidad con la Directiva FDA

## Colector de muestras doble Novartos Multi

El colector de muestras doble Novartos Multi puede recoger una muestra doble en varios puntos de varias zonas de muestra predefinidas. Para la toma doble de muestra, se montan cuatro, siete o nueve cámaras de recogida (según la longitud) con dos tomadores de muestras cada una.



## Colector de muestras triple Novartos Multi

El colector de muestras triple Novartos Multi puede recoger una muestra triple en varios puntos de varias zonas de muestra predefinidas. Para la toma triple de muestra, se montan cuatro, siete o nueve cámaras de recogida (según la longitud) con tres tomadores de muestras cada una.



## Colector de muestras doble Novartos Uno

El colector de muestras doble Novartos Uno puede recoger una muestra doble en un punto concreto de una zona de muestra predefinida. Para la toma doble de muestra, se monta una cámara de recogida con dos tomadores de muestras.



## Colector de muestras triple Novartos Uno

El colector de muestras triple Novartos Uno puede recoger una muestra triple en un punto concreto de una zona de muestra predefinida. Para la toma triple de muestra, se monta una cámara de recogida con tres tomadores de muestras.



**i** Novartos se ha desarrollado en colaboración con un consorcio químico/farmacéutico multinacional de Basilea/Suiza.

**!** Por favor, realice al mismo tiempo el pedido de los insertos de muestras deseados. (Otros volúmenes de muestras disponibles, previa solicitud.)

## Colector de muestras doble Novartos Multi

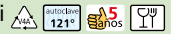

Modelo	Longitud mm	Número de cámaras colectoras	Número de insertos	Nº de artículo
sin insertos de muestras	600	4	8	5358-0602 N4
sin insertos de muestras	1000	7	14	5358-1000 N4
sin insertos de muestras	1400	9	18	5358-1402 N4

## Colector de muestras triple Novartos Multi



Modelo	Longitud mm	Número de cámaras colectoras	Número de insertos	Nº de artículo
sin insertos de muestras	600	4	12	5358-0603 N4
sin insertos de muestras	1000	7	21	5358-1003 N4
sin insertos de muestras	1400	9	27	5358-1403 N4

### Accesorios

Descripción	Nº de artículo
Insertos de muestras Novartos Multi, volumen 0,0 ml	5358-0000 N4
Insertos de muestras Novartos Multi, volumen 0,5 ml	5358-0005 N4
Insertos de muestras Novartos Multi, volumen 1 ml	5358-0010 N4
Insertos de muestras Novartos Multi, volumen 1,5 ml	5358-0015 N4
Insertos de muestras Novartos Multi, volumen 2 ml	5358-0020 N4

## Colector de muestras doble Novartos Uno



Modelo	Longitud mm	Número de cámaras colectoras	Número de insertos	Nº de artículo
sin insertos de muestras	600	1	2	5358-0600 N4
sin insertos de muestras	1000	1	2	5358-1001 N4
sin insertos de muestras	1400	1	2	5358-1400 N4

## Colector de muestras triple Novartos Uno



Modelo	Longitud mm	Número de cámaras colectoras	Número de insertos	Nº de artículo
sin insertos de muestras	600	1	3	5358-0630 N4
sin insertos de muestras	1000	1	3	5358-1030 N4
sin insertos de muestras	1400	1	3	5358-1430 N4

### Accesorios

Descripción	Nº de artículo
Insertos de muestras Novartos Uno, volumen 0,0 ml	5358-0100 N4
Insertos de muestras Novartos Uno, volumen 0,5 ml	5358-0105 N4
Insertos de muestras Novartos Uno, volumen 1 ml	5358-0110 N4
Insertos de muestras Novartos Uno, volumen 2 ml	5358-0120 N4
Insertos de muestras Novartos Uno, volumen 3 ml	5358-0130 N4
Insertos de muestras Novartos Uno, volumen 4 ml	5358-0140 N4

### Accesorios

Descripción	Nº de artículo
Maletín de transporte LxAnxAI 123x25x11 cm	3600-2120 N4
Cabezal Novartos, (no redondeado)	5358-1011 N4

# MicroSampler | para pequeñas cantidades de polvo, esterilizable



## Aplicación

1. Insertar el MicroSampler en el producto en polvo.
2. Abrir el cabezal en el punto deseado apretando el pulsador, la muestra entrará.
3. Cerrar el cabezal, se toma la muestra.
4. Sacar el punzón, abrir el cabezal de nuevo y retirar la muestra.



El MicroSampler está especialmente diseñado para tomar muestras de pequeñas cantidades de productos en polvo. Se pueden tomar muestras de 0,2 ml, 0,5 ml, 1,0 ml, 2,0 ml, 5,0 ml y 10 ml a diferentes profundidades de sacos o recipientes de una manera limpia, rápida y sencilla.

Los cabezales del MicroSampler son intercambiables. Esto permite utilizar cabezales de diferentes capacidades.

- ▶ Muestreo dirigido
- ▶ Disponible en diferentes capacidades y medidas
- ▶ Cabezal intercambiable, fácil limpieza
- ▶ Fabricado en acero inoxidable V4A (1.4404)
- ▶ Esterilizable
- ▶ Disponibles otros cabezales de diferentes tamaños

⚠ Por favor, realice el pedido del cabezal deseado.

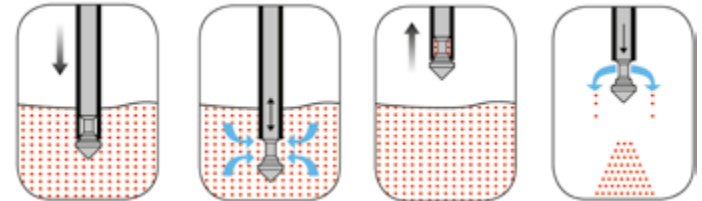

## MicroSampler

Diámetro del tubo mm	Longitud cm	Modelo	Nº de artículo
12	55	Sin cabezal	5307-1055 N4
12	85	Sin cabezal	5307-1085 N4
12	120	Sin cabezal	5307-1120 N4
25	55	Sin cabezal	5307-2055 N4
25	85	Sin cabezal	5307-2085 N4
25	120	Sin cabezal	5307-2120 N4

## Accesorios

Descripción	Nº de artículo
Cabezales MicroSampler compatibles con tubos de diámetro 12 mm, volumen 0,2 ml	5307-0102 N4
Cabezales MicroSampler compatibles con tubos de diámetro 12 mm, volumen 0,5 ml	5307-0105 N4
Cabezales MicroSampler compatibles con tubos de diámetro 12 mm, volumen 1ml	5307-0110 N4
Cabezales MicroSampler compatibles con tubos de diámetro 25 mm, volumen 2 ml	5307-0202 N4
Cabezales MicroSampler compatibles con tubos de diámetro 25 mm, volumen 5 ml	5307-0205 N4
Cabezales MicroSampler compatibles con tubos de diámetro 25 mm, volumen 10 ml	5307-0210 N4

# Pharma-picker | para cantidades de prueba mínimas



A la hora de realizar el análisis de materiales en polvo altamente potentes, caros o activos, se recogen solamente cantidades muy pequeñas. Con el Pharma-picker se pueden tomar muestras en cantidades mínimas que oscilan entre los 0,1 ml y los 2,5 ml. Mediante un sencillo cambio de las puntas en los cilindros de recogida para 0,1–1,2 ml o 1,25–2,5 ml se modifica el volumen de la muestra.

El Pharma-picker tiene una longitud de 60 cm y se puede prolongar 50 o 100 cm de cada vez hasta alcanzar una longitud máxima de 3,50 m. El Pharma-picker se suministra de modo individual o como estuche Pharma-picker incluido en un práctico maletín de transporte.

El **estuche Pharma-picker** incluye: cilindro de recogida en cada uno de los dos tamaños, tubos de extensión de 50 y 100 cm, empuñaduras de 0,4 ml, 0,6 ml, 0,8 ml, 1,0 ml, 1,2 ml, 1,4 ml, 1,8 ml 2,0 ml, 2,3 ml y 2,5 ml (otros volúmenes de muestreo previo pedido), maletín de transporte.

## Aplicación

1. Montar la punta deseada en el cilindro de recogida.
2. Insertar el Pharma-picker. La funda cierra el cilindro de recogida automáticamente.
3. Cuando se haya alcanzado el punto deseado, retirar ligeramente el Pharma-picker; la funda abre el cilindro de recogida y se recoge la muestra.
4. Retirar por completo el Pharma-picker.
5. Desmontar el cilindro de recogida y vaciar la muestra directamente en el recipiente de análisis.

- ▶ Acero inoxidable V4A
- ▶ Electropulido

Por favor, realice el pedido del cabezal deseado.

Pharma-picker						
Modelo		Nº de artículo				
con cilindro de recogida para 0,10–1,20 ml, sin punta		5346-1000 N2				
con cilindro de recogida para 1,25–2,50 ml, sin punta		5346-2000 N2				
Estuche completo		5346-0010 N2				

## Accesorios

Descripción	Nº de artículo
Punta Pharma-picker, volumen 0,10 ml	5346-1010 N2
Punta Pharma-picker, volumen 0,20 ml	5346-1020 N2
Punta Pharma-picker, volumen 0,60 ml	5346-1060 N2
Punta Pharma-picker, volumen 1,00 ml	5346-1100 N2
Punta Pharma-picker, volumen 2,00 ml	5346-2200 N2
Punta Pharma-picker, volumen 2,50 ml	5346-2250 N2

## Accesorios

Descripción	Nº de artículo
Extensión de Pharma-picker 500 mm	5380-0506 N4
Extensión de Pharma-picker 1000 mm	5380-1006 N4
Cilindro de recogida para 0,10–1,20 ml, sin punta	5346-1001 N2
Cilindro de recogida para 1,25–2,50 ml, sin punta	5346-2001 N2
Mango Pharma-picker	0006-8113 N3

## Muestreador de polvo Mini



El muestreador de polvo Mini es un muestreador de acero inoxidable para pequeñas cantidades.

Al pulsar el botón, una varilla de muestreo se introduce en el material de muestra y vuelve a retraerse al soltar el botón. De este modo, una cantidad fija de muestra queda encerrada en la muesca de muestra de la varilla y se extrae.

El muestreador recoge con precisión volúmenes de muestra de 0,01 ml, 0,05 ml y 0,1 ml, según la versión.

Con una profundidad de inserción de hasta 300 mm, se pueden recoger a distintas profundidades varias muestras de puntos objetivo.

El muestreador de polvo de pequeño volumen está fabricado en acero inoxidable de alta calidad 1.4404/1.4571 (316L/316Ti).

- ▶ Muestreo de pequeñas cantidades (0,01 - 0,1 ml)
- ▶ Aplicación sencilla y rápida con sólo pulsar un botón

### Muestreador de polvo Mini

Volumen de cámara ml	Longitud mm	Diámetro mm	Nº de artículo
0,01	300	6	5346-3010 N4
0,05	300	6	5346-3050 N4
0,1	300	6	5346-3100 N4



## Pharma-spoon



Cuchara para la toma de muestras de sustancias en polvo, productos intermedios y materias primas en la industria farmacéutica. Para ello se deben emplear materiales de alta calidad con una superficie especial, con el fin de evitar la contaminación cruzada. Nuestra Pharma-spoon cumple estas exigencias. Fabricado en acero inoxidable V4A (1.4404), superficie pulida a mano (no electropulida). El excelente pulido del Pharma-spoon proporciona ventajas decisivas.

- ▶ Los posibles residuos resultan visibles incluso en el sector de huellas (sector µg)
- ▶ La superficie es fácil de limpiar
- ▶ El Pharma-spoon resulta adecuado para el muestreo estéril



PharmaSpoon se ha desarrollado y validado en práctica en colaboración con una empresa farmacéutica internacional de Basilea.

### Pharma-spoon

Longitud total mm  
650



Nº de artículo  
5324-0001 N2

## Muestrador Milky | en conformidad con EN ISO 707



- ▶ Fabricado en acero inoxidable V4A (1.4404)
- ▶ Profundidad de inserción 385 mm
- ▶ Longitud total 480 mm
- ▶ Diámetro exterior 28 mm, aprox.

Colector universal para polvo y granulado fabricado en acero inoxidable V4A.

Concebido originalmente para muestras de leche en polvo conforme a los estándares DIN y FIL (Federación internacional de lechería).

El recolector se introduce perforando los sacos o toneles y se obtiene la muestra mediante la lanza en forma de semicubeta.



Los sellos de cierre close-it y close-it food garantizan el cierre hermético del punto de penetración en las bolsas y los sacos BigBag, véase p. 78

### Muestrador Milky

Volumen ml  
150



Nº de artículo  
5321-0300 N4

## Stick-proof



Colector de muestras de productos en polvo para la industria farmacéutica, fabricado en acero inoxidable V4A (1.4404). La punta, especialmente fina, puede insertarse fácilmente y en profundidad para recoger las muestras. El tubo, de forma cónica, permite recoger cantidades mínimas y cantidades más grandes. El Stick-proof está fabricado en una sola pieza sin bordes, estrías o hendiduras, lo que facilita una limpieza impecable. La muestra se conduce directamente a la bolsa. Ésta viene sujeta al tubo mediante una pinza estable.

- ▶ Superficie electropulida
- ▶ Cantidades de muestreo variables hasta 50 ml, aprox.
- ▶ Incl. pinza y 100 bolsas de muestra de 120x170 mm fabricadas en PE

Conforme a la norma ISTA para una longitud de semilla de 10 mm (trigo, avena) y 5 mm (lino, veza).

### Stick-proof

Longitud mm	Diámetro mm	Nº de artículo
410	25	5338-0410 N4
1100	25	5338-1100 N4

### Accesorios

Descripción	Nº de artículo
Pinza para bolsa de muestras, Ø 25	5338-0001 N2
Bolsas para envasado con cierre a presión, 170x120 mm, 400 ml, 100 unidades	2348-0005 N3
Etiquetas selladoras close-it, véase p. 78	

## Colector de muestras Tubus



Colector de muestras para mercancía a granel suelta de aprox. 1 cm de diámetro. De este modo se pueden extraer selectivamente muestras de sacos grandes p. ej. de avellanas, mezclas de té o cereales.

- ▶ También apto para productos a granel de granulación gruesa
- ▶ Fabricado en acero inoxidable V4A (1.4404)
- ▶ Geometría especial de la punta

Conforme a la norma ISTA para una longitud de semilla de 10 mm (trigo, avena) y 5 mm (lino, veza).

### Aplicación

1. Insertar el Tubus en el saco a la profundidad deseada manteniendo el tubo colector cerrado con la mano.
2. Cuando se retire la mano, la muestra fluye directamente a través del tubo abierto hacia el recipiente o la bolsa para muestras situada debajo.

Colector de muestras Tubus					
Longitud cm	Diámetro mm	Nº de artículo			
40	40	5382-0040 N4			
80	40	5382-0080 N4			

**Accesorios**

Descripción  
Etiquetas selladoras close-it food & pharma, véase p. 80

## QuickPicker



El punzón QuickPicker resulta especialmente apropiado cuando se deben tomar muestras de productos a granel directamente de sacos o bolsas y depositarlas directamente en la botella para muestras original.

QuickPicker es fácil de usar y de limpiar. No tiene bordes ni hendiduras, lo que evita que queden restos de muestras que puedan falsear muestras posteriores y contribuye a lograr un control de calidad ideal.

El punzón QuickPicker se suministra completo con dos botellas para muestras de 250 ml fabricadas en PE y un cepillo de limpieza.

## QuickPicker | toma rápida y directa en la botella de muestras

- ▶ Profundidad de inserción 30 cm, diámetro 25 mm
- ▶ Fabricado en acero inoxidable V4A (1.4404) o PP transparente para productos químicos agresivos; resistente a los arañazos, esterilizable, económico
- ▶ Punta desmontable de fácil limpieza
- ▶ Otras botellas para muestras fabricadas en PE o PP disponibles como accesorios



QuickPicker V4A, aplicación

**i** Conforme a la norma ISTA para una longitud de semilla de 10 mm (trigo, avena) y 5 mm (lino, veza).

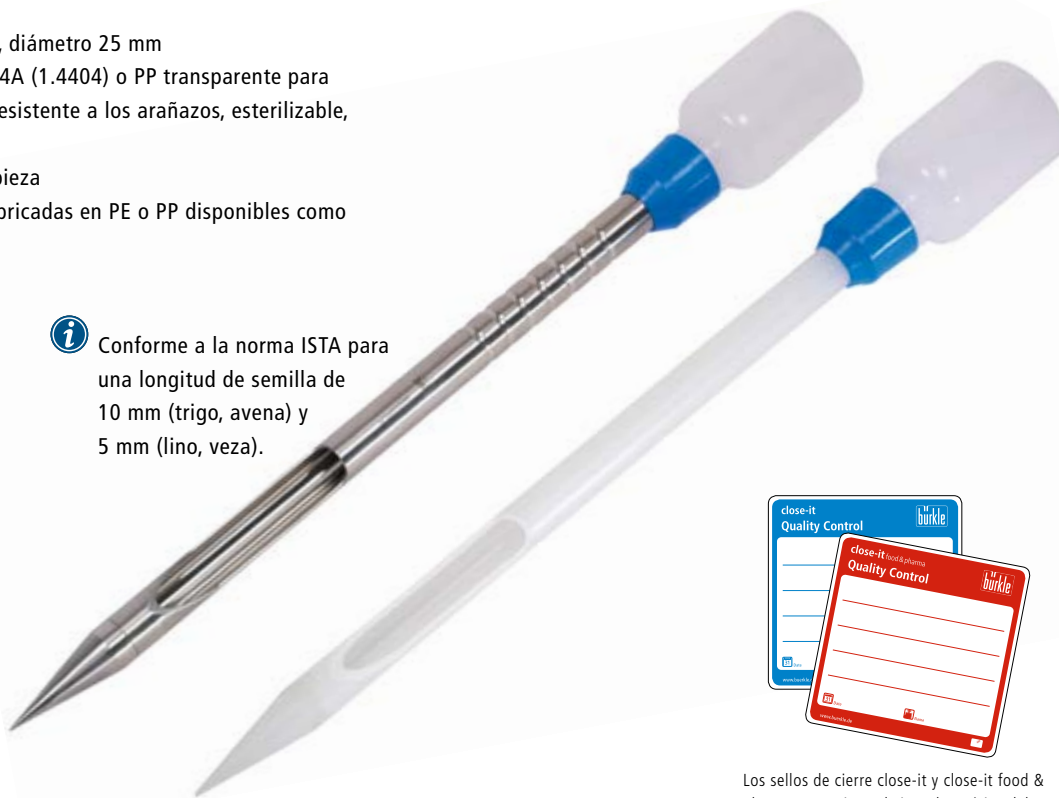

Los sellos de cierre close-it y close-it food & pharma garantizan el cierre hermético del punto de penetración en las bolsas y los sacos BigBag. Véase la página 78.

### QuickPicker

Material	Profundidad de penetración mm	Longitud total cm	Volumen ml	Nº de artículo
V4A	300	50	75	5322-1300 N4
PP, transparente	300	50	75	5322-0300 N4

### Accesorios

Descripción	Nº de artículo
Botella LDPE, 250 ml	0318-0250 N3
Botella PP, 250 ml	0319-0250 N3
Maletín de transporte QuickPicker	3600-3000 N3
Etiquetas selladoras close-it, v. p. 78	

## Etiquetas de control close-it | imprescindible para la toma de muestras de material a granel

- ▶ Las etiquetas se proporcionan en rollos manejables
- ▶ Cada etiqueta se puede separar del rollo por la perforación transversal
- ▶ close-it: tamaño estándar 95 x 95 mm
- ▶ close-it Maxi: 150 x 150 mm, para perforaciones mayores o grietas más largas en el recipiente





## Etiquetas de control close-it | imprescindible para la toma de muestras de material a granel

El muestreo de sacos, cartones, big-bags, etc. con muestreadores es una práctica habitual y probada. En ellos se hacen agujeros, y puede ocurrir que los materiales a granel se escurran del envase. Con la etiqueta de control close-it, esto se puede evitar sin complicaciones.

close-it está desarrollada especialmente para ello. La etiqueta está fabricada en sistema sandwich (aluminio y papel) e impermeabiliza los envases frente al gas (barra de vapor). Con ello se evita en gran parte el apelmazamiento del polvo higroscópico. La etiqueta no solo sirve para el cierre hermético. También se utiliza como sello de control para registros de calidad (fecha del muestreo, autorización sí/no, nombre de la persona encargada, etc.).

Las etiquetas de control se encuentran disponibles en diferentes colores. Con impresión en rojo, azul, verde, amarillo, negro, neutro, en blanco sin impresión. close-it presenta una rotulación permanente con bolígrafo, lápiz o rotulador.

El reverso está provisto de un potente adhesivo. De este modo, close-it se adhiere a la mayoría de recipientes convencionales, también en superficies cubiertas de polvo fino, ligeramente humedecidas o incluso congeladas, donde fallan las etiquetas y cintas adhesivas convencionales.



### Etiquetas selladoras close-it 95x95

Color	Modelo	An x Al mm	Unidades por rollo	Nº de artículo
rojo	impreso	95 x 95	500	5303-0012 N4
amarillo	impreso	95 x 95	500	5303-0014 N4
azul	impreso	95 x 95	500	5303-0015 N4
verde	impreso	95 x 95	500	5303-0016 N4
negro	impreso	95 x 95	500	5303-0011 N4
blanco	sin impresión	95 x 95	500	5303-0002 N4

#### Accesorios

Descripción	Nº de artículo
Dispensador de etiquetas para etiquetas 95 x 95 mm	5303-9000 N4

### Etiquetas selladoras close-it Maxi 150x150

Color	Modelo	An x Al mm	Unidades por rollo	Nº de artículo
rojo	impreso	150 x 150	250	5303-1012 N4
amarillo	impreso	150 x 150	250	5303-1014 N4
azul	impreso	150 x 150	250	5303-1015 N4
verde	impreso	150 x 150	250	5303-1016 N4
negro	impreso	150 x 150	250	5303-1011 N4
blanco	sin impresión	150 x 150	250	5303-1002 N4

#### Accesorios

Descripción	Nº de artículo
Dispensador de etiquetas para etiquetas 150 x 150 mm	5303-9100 N4

## Etiquetas selladoras close-it food & pharma

Cumpliendo el deseo de muchos de nuestros clientes, hemos desarrollado close-it food & pharma, una etiqueta de control con un adhesivo autorizado para alimentos. La fuerza de adherencia del adhesivo es casi igual a la del original, close-it de Bürkle, que ha probado su eficacia millones de veces. close-it food & pharma también evita en gran medida que se derrame el producto después de la toma de muestras.

El adhesivo cumple las directivas europeas sobre alimentos. Al igual que el original, close-it food & pharma dispone de una capa impermeable de lámina de aluminio. Así, close-it food & pharma resulta adecuado para el muestreo de alimentos, productos farmacéuticos, cosméticos o suplementos alimenticios, también para congelados – en pocas palabras, en aquellas aplicaciones en las que se requiera una limpieza especial.

- ▶ Según las directrices de la FDA
- ▶ Especialmente apropiada para el campo de la alimentación y del farmacéutico



### Etiquetas selladoras close-it food & pharma 95x95

Color	Modelo	An x Al mm	Unidades por rollo	Nº de artículo
rojo	impreso	95 x 95	500	5303-2017 N4
amarillo	impreso	95 x 95	500	5303-2020 N4
azul	impreso	95 x 95	500	5303-2021 N4
verde	impreso	95 x 95	500	5303-2022 N4
negro	impreso	95 x 95	500	5303-2023 N4
blanco	sin impresión	95 x 95	500	5303-2018 N4

#### Accesorios

Descripción	Nº de artículo
Dispensador de etiquetas para etiquetas 95 x 95 mm	5303-9000 N4

### Etiquetas selladoras close-it food & pharma Maxi 150x150

Color	Modelo	An x Al mm	Unidades por rollo	Nº de artículo
rojo	impreso	150 x 150	250	5303-3017 N4
amarillo	impreso	150 x 150	250	5303-3020 N4
azul	impreso	150 x 150	250	5303-3021 N4
verde	impreso	150 x 150	250	5303-3022 N4
negro	impreso	150 x 150	250	5303-3023 N4
blanco	sin impresión	150 x 150	250	5303-3018 N4

#### Accesorios

Descripción	Nº de artículo
Dispensador de etiquetas para etiquetas 150 x 150 mm	5303-9100 N4



## Cinta close-it | fuerza adhesiva en rollo sinfín



Además de las etiquetas de cierre despegables de forma individual close-it y close-it food & pharma, nuestras etiquetas de control acreditadas en múltiples aplicaciones se presentan ahora en forma de rollo continuo. De este modo, usted mismo podrá determinar si necesita solamente un pequeño trozo, p. ej. para cerrar un pequeño agujero o para marcar un punto determinado, o si desea reparar de forma fiable, rápida y sencilla una grieta larga o un agujero de gran tamaño. Gracias a su extraordinario poder adhesivo, la cinta close-it se adhiere a las superficies más diversas en las que el efecto adhesivo de la cinta normal se pierde rápidamente.

Hemos mantenido el color blanco para la cinta adhesiva close-it con vistas a su uso universal y le hemos imprimido líneas auxiliares. Presenta una rotulación permanente y es impermeable al gas. Disponible en el acabado close-it clásico, así como en forma de cinta close-it food & pharma, con un adhesivo autorizado para alimentos.

- ▶ Ajuste individual
- ▶ Diferentes acabados
- ▶ Para perforaciones mayores o grietas más largas en el recipiente

### Cinta close-it

Anchura mm	Modelo	Longitud m	Nº de artículo
95	Estándar	50	5303-0017 N4
150	Estándar	50	5303-1017 N4
95	food & pharma	50	5303-2019 N4
150	food & pharma	50	5303-3019 N4

### Accesorios

Descripción	Nº de artículo
Dispensador de etiquetas para etiquetas 95 x 95 mm	5303-9000 N4
Dispensador de etiquetas para etiquetas 150 x 150 mm	5303-9100 N4

close-it | con impresión especial personalizada para los clientes

### A medida del cliente

En la práctica, la etiqueta adhesiva Close-it dispone de muchos usuarios satisfechos que la utilizan como sello de cierre, para fines de documentación o como etiqueta de aviso.

### Su close-it personalizada

Estaremos encantados de ayudarle a diseñar su propia close-it. ¿Necesita el diseño definitivo de su borrador? ¿O desea utilizar nuestro completo servicio gráfico, que cubre desde el borrador hasta la versión para imprenta? ¡Nuestro departamento de publicidad estará encantado de satisfacer todos sus requisitos!

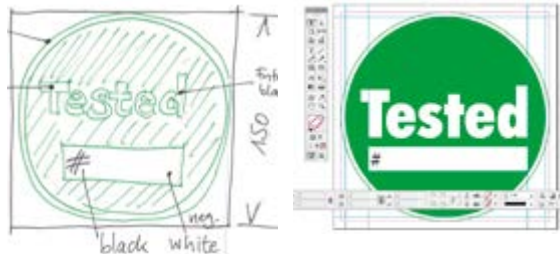

Su idea

Nuestra propuesta



Diseño final e impresión



Etiqueta acabada

### Forma y color

¿Redonda, cuadrada, rectangular o con otra forma? ¡También se pueden realizar contornos de lo más extraños! Estaremos encantados de hacerle una oferta. Naturalmente, la impresión está disponible en todos los colores, tanto monocolor como multicolor.

### Presentación

Las close-it se pueden fabricar con o sin perforación en el papel portante.

El número de etiquetas por rollo se puede modificar; estaremos encantados de informarle sobre las opciones disponibles.



## Precinto de seguridad seal-it



Las contramuestras tienen el fin de presentar posteriormente una muestra comparativa. La prueba fehaciente de que la contramuestra coincide con el original se obtiene exclusivamente con recipientes identificados de forma inequívoca y precintados. Sin embargo, a menudo la falta de anillas u ojales impide el precintado.

¡seal-it es la solución! La etiqueta autoadhesiva seal-it se adhiere a todos los recipientes convencionales. Gracias a su increíble poder adhesivo no se puede volver a despegar. Si se cierra una apertura de recipiente con etiqueta, éste no se podrá volver a abrir sin romper la etiqueta seal-it. seal-it está provista de varias perforaciones transversales adicionales que se desgarran de inmediato en caso de manipulación.

Con seal-it se pueden precintar botellas, bolsas para muestras, sacos, sobres, etc. – en realidad, todo tipo de recipientes – en condiciones de seguridad. seal-it se corta al sesgo con la mayor facilidad alrededor de cada contorno de recipiente gracias a la lámina de aluminio. El espacio de color blanco para escribir de seal-it se puede rotular con todos los materiales de escritura convencionales, indicando el contenido, la fecha de muestreo, el nombre de la persona encargada de hacerlo, etc.

- ▶ Identificación inequívoca mediante números correlativos
- ▶ Etiqueta de control integrada con el mismo número para los documentos adjuntos
- ▶ Formato 178 mm de longitud x 30 mm de anchura
- ▶ Ruptura-perforación según etiqueta

### Precinto de seguridad seal-it

Longitud mm	Anchura mm	Color	Unidades por rollo	Nº de artículo
178	30	rojo	500	5399-0003 N4

## Dispensador de etiquetas



El dispensador close-it permite una conservación segura y un desbobinado fácil de las etiquetas. En la plancha rotuladora se pueden rotular cómodamente las etiquetas.

- ▶ Para close-it de tamaño estándar (95 x 95 mm) o close-it Maxi (150 x 150 mm)

### Dispensador de etiquetas

Modelo	Nº de artículo
para etiquetas 95 x 95 mm	5303-9000 N4
para etiquetas 150 x 150 mm	5303-9100 N4

## Etiquetas selladoras safe-it

Las etiquetas de seguridad safe-it sirven como precinto y protección contra manipulaciones p. ej. de muestras y contramuestras, durante el transporte de muestras o el sellado de recipientes en el laboratorio con productos químicos importantes o peligrosos, así como para el precintado de cartas, envíos de mercancía y mucho más.

Con el sellado de garantía de originalidad, la primera apertura de un embalaje se realiza de forma clara e inequívocamente visible, lo que demostrará cualquier apertura no autorizada.

Si se despegla la etiqueta de seguridad, se separa en capas individuales. Aparece de forma irreversible en la superficie un dibujo que previamente estaba oculto y el pegamento deja un resto en la base que no se puede eliminar (la llamada etiqueta void). Una vez que se ha despegado la etiqueta ya no se puede volver a colocar. De este modo, no es posible cambiar etiquetas o realizar modificaciones posteriores.

Al despegar la etiqueta de seguridad safe-it aparece un ajedrezado plateado tanto en la base como en la superficie de la propia etiqueta adhesiva.

- ▶ Con ajedrezado
- ▶ Prueba visible de manipulación



### Etiquetas de seguridad safe-it

An x Al mm	Unidades por rollo	Nº de artículo
95 x 20	500	5303-5000 N4

### Accesorios

Descripción	Nº de artículo
Dispensador de etiquetas para etiquetas 95 x 95 mm	5303-9000 N4

## Precinto SampleSafe



Las contramuestras deben estar aseguradas en todo momento contra la contaminación e identificadas de forma inequívoca. Por tanto, las botellas con arandelas para precintos se deberían asegurar con precintos SampleSafe.

Los precintos están fabricados en polipropileno de gran estabilidad. Los precintos se identifican de forma inequívoca mediante el número correlativo de nueve cifras.

La cuerda del precinto tiene un diámetro de 2 mm, por lo que los precintos SampleSafe pasan sin problemas a través de arandelas, ojales y ranuras pequeños. La banda del precinto se asegura en la cámara de cierre a través de un inserto de metal fabricado en acero inoxidable para resortes. El mecanismo de tracción de un solo uso ofrece además una protección adicional contra la manipulación. Gracias al uso de un procedimiento ultrasónico especial no es posible manipular o abrir a la fuerza el cierre de los precintos sin dejar señales claramente perceptibles.

- ▶ Identificación inequívoca mediante números correlativos
- ▶ 100 precintos (10 juegos) por pack
- ▶ Protección contra manipulaciones gracias al muelle de seguridad fabricado en acero inoxidable

### Precinto SampleSafe

Longitud mm	Diámetro mm	Color	Unidades por pack	Nº de artículo
260	2	rojo	100	5399-2902 N4

## Botella de cuello ancho precintable



Botella estable con arandelas para precinto en el tapón de rosca y la botella. Especialmente adecuada para el envío de muestras. Mayor seguridad para las muestras gracias a los precintos. Abertura ancha que facilita el llenado. Especialmente para productos viscosos, polvos, granulados y pastas.

- ▶ HDPE
- ▶ Cierre hermético
- ▶ Fácil de llenar gracias a su abertura de cuello ancho

### Botella de cuello ancho precintable

Capacidad ml	Diámetro de recipiente mm	Diámetro interior de cuello mm	Altura con cierre mm	Nº de artículo
250	64	26,5	118	0322-0250 N3
500	78	40	147	0322-0500 N3
1000	100	50	186	0322-1000 N3
2000	120	50	230	0322-2000 N3

### Accesorios

Descripción	Nº de artículo
Precinto SampleSafe, rojo, 100 unidades	5399-2902 N4

## Punzón para pigmentos



Punzón para el muestreo de pigmentos, pastas y material a granel aglomerante.

- ▶ Con ranura abierta un 50 %, para productos de alto poder adhesivo
- ▶ Con ranura abierta un 25 %, para productos de menor poder adhesivo
- ▶ Fabricado en acero inoxidable V4A (1.4404)
- ▶ Diámetro de 30 mm

### Aplicación

1. Insertar el punzón a la profundidad deseada.
2. Girar el mango, la muestra se recoge en la ranura abierta.
3. Sacar el punzón.
4. Retirar la muestra.

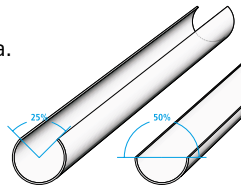

### Punzón para pigmentos

Longitud de ranura mm	Abertura de ranura %	Volumen ml	Longitud total mm	Nº de artículo	
300	25	145	432	5369-0300	N4
300	50	85	432	5369-0310	N4
600	25	312	732	5369-0600	N4
600	50	179	732	5369-0610	N4
900	25	480	1032	5369-0900	N4
900	50	273	1032	5369-0910	N4

## Punzón abatible



Dispositivo de muestreo por inserción para tomar muestras multicapa de pastas y sustancias viscosas y semilíquidas, conforme a DIN 51750, punto 3 y DIN EN ISO 15528. Especialmente útil cuando se toman muestras de pastas en capas, que permanecen intactas.

- ▶ Fabricado en acero inoxidable V4A (1.4404)
- ▶ Diámetro de 32 mm
- ▶ Mecanismo de apertura optimizado (completamente desmontable) de fácil limpieza

### Aplicación

#### En sustancias viscosas:

1. El punzón se inserta cerrado hasta el fondo.
2. Se abre, se cierra y se vuelve a retirar.

#### En sustancias pastosas:

1. El punzón se inserta abierto hasta el fondo.
2. Se cierra y se retira.

### Punzón abatible

Longitud mm	Nº de artículo
550	5359-1600 N4
800	5359-1800 N4

**Accesorios**

Descripción	Nº de artículo
Maletín de transporte LxAnxAl 123x25x11 cm	3600-2120 N4



## QualiRod cónico

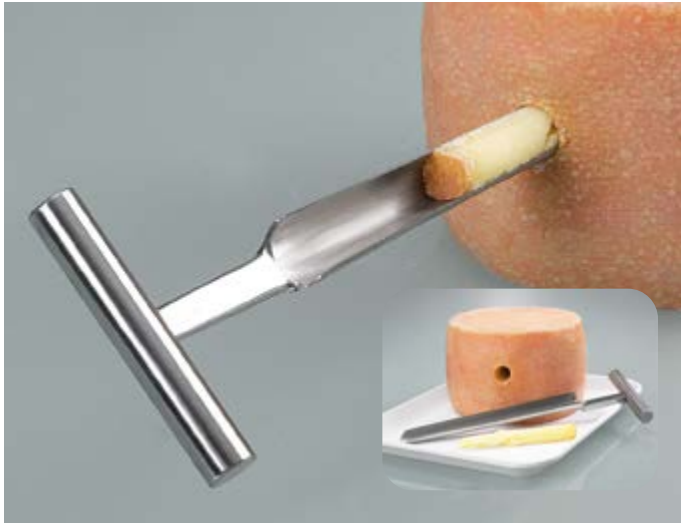

Perforador manual de forma cónica. Tiene bordes cortantes y un mango muy robusto. Ideal para extraer muestras de sustancias pastosas (queso, mantequilla, arcilla, jabón, cera, etc.).

- ▶ Fabricado en acero inoxidable 1.4028
- ▶ Esterilizable
- ▶ Conforme a EN/ISO 707

QualiRod cónico			
Profundidad de perforación mm		Nº de artículo	
110		5311-0001	N4
150		5311-0002	N4
<b>Accesorios</b>			
Descripción		Nº de artículo	
Maletín de transporte, medidas interiores 258x178x45 mm		3600-0021	N3
Etiquetas selladoras close-it food & pharma, v. p. 80			

## QualiRod cilíndrico



Muestreador cilíndrico hueco con bordes cortantes. El muestreador entra fácilmente en las sustancias pastosas con un movimiento rotativo. Las muestras que han sido cortadas se retiran posteriormente del muestreador mediante el mecanismo expulsor que se encuentra en el mango. Longitud total 260 mm. Diámetro interior 8 mm, diámetro exterior 10 mm.

- ▶ Fabricado en acero inoxidable V2A (1.4301)
- ▶ Esterilizable
- ▶ Diámetro interior 8 mm, diámetro exterior 10 mm

QualiRod cilíndrico			
Profundidad de perforación mm		Nº de artículo	
200		5311-0101	N4
<b>Accesorios</b>			
Descripción		Nº de artículo	
Maletín de transporte, medidas interiores 258x178x45 mm		3600-0021	N3

## Espátula de acero inoxidable



Espátula de recogida de muestras de acero inoxidable V4A (1.4404). La construcción extremadamente estable y robusta de la espátula permite atravesar sustancias firmes o sacos y BigBags. La espátula de acero inoxidable de alta calidad está pulida en alto brillo y totalmente soldada, lo que la protege totalmente contra el destalonamiento. Por este motivo, resulta muy adecuada para recoger muestras de polvos, granulados y sustancias pastosas, especialmente en los segmentos alimentario y farmacéutico.

- ▶ Fabricada completamente con acero inoxidable V4A (1.4404)
- ▶ Gran estabilidad
- ▶ Fácil de limpiar
- ▶ Lavable en autoclave
- ▶ Esterilizable por llamas
- ▶ Pulido de alto brillo

## Rasqueta de acero inoxidable



De forma similar a una paleta o una espátula farmacéutica, esta rasqueta puede utilizarse para aplicar, distribuir o alisar sustancias viscosas como, por ejemplo, pastas o cremas. La espátula de acero inoxidable de alta calidad está fabricada sin bordes ni ranuras, lo que facilita la limpieza e impide que se depositen restos de producto o de materiales de limpieza.

La rasqueta tiene una hoja larga, estrecha y pulida de alto brillo que permite trabajar con total precisión. Su mango robusto se siente muy cómodo en la mano. Esta rasqueta de laboratorio resulta ideal para los sectores químico y farmacéutico.

- ▶ Acero inoxidable V2A (1.4301)
- ▶ Gran robustez



### Espátula de acero inoxidable

Profundidad de penetración mm	Volumen ml	Longitud total mm	Nº de artículo
188	50	300	5383-1000 N4

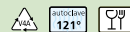

### Rasqueta de acero inoxidable

L x A mm	Nº de artículo
200 x 21	5386-0010 N4
250 x 25	5386-0012 N4



## Espátula



Instrumento universal para recoger, separar y mezclar pastas, cremas, etc.

- ▶ Cuchillas de acero inoxidable V2A (1.4301)
- ▶ Mango de madera

### Espátula

Longitud mm	Nº de artículo
180	5313-0180 N4
300	5313-0300 N4

## Mini ViscoSampler



Colector de muestras para sustancias viscosas como pastas, lodos, cremas, aceites. La muestra se toma gracias a la succión del émbolo de la bomba y se deposita directamente en un recipiente para muestras. Es de fácil limpieza, lo que permite un muestreo excelente. Dependiendo de la viscosidad, el cabezal de succión (con rosca) puede sustituirse por otros cabezales con diámetro entre 2 y 6 mm.

- ▶ Fabricado en acero inoxidable V4A (1.4404), pistón PTFE
- ▶ Esterilizable
- ▶ Ideal para el uso farmacéutico y cosmética
- ▶ Incl. cabezal de succión 2 mm
- ▶ Diámetro de 15 mm



### Mini ViscoSampler

Longitud cm	Volumen de cámara ml	Nº de artículo
60	30	5341-1060 N4
100	50	5341-1100 N4
150	75	5341-1150 N4

### Accesorios

Descripción	Nº de artículo
Mini Visco Sampler, cabezal de succión, Perforación de succión de 2 mm	5341-1002 N4
Mini Visco Sampler, cabezal de succión, Perforación de succión de 4 mm	5341-1004 N4
Mini Visco Sampler, cabezal de succión, Perforación de succión de 6 mm	5341-1006 N4
Soporte escurridor de seguridad (véase página 50)	5618-1000 N4

## ViscoSampler | el colector de muestras ultra puro para sustancias semilíquidas



ViscoSampler, muestreador con alto poder de succión para medios altamente viscosos. El medio se succiona con el émbolo aspirante y después, se expulsa. Está fabricado en PTFE/FEP ultrapuro y químicamente inerte para un muestreo libre de contaminación.

Desarrollado especialmente para sustancias viscosas como lodos, sedimentos, arcilla mojada, muestras de suelos, aceites, emulsiones, cremas, etc.

**Limpeza fácil** – Todas las superficies están exentas de poros y ranuras, para impedir que se deposite la suciedad. Solamente se utilizan las roscas redondas probadas en el ámbito de la higiene alimentaria. El desmontaje y la limpieza son muy sencillos.



### Juego Quali Sampler

El práctico juego incluido en el maletín de transporte combina el LiquiSampler y el ViscoSampler con prácticos accesorios.

Modelos de PP o PTFE/FEP.

- ▶ Kit QualiSampler compuesto por:
- ▶ LiquiSampler, 100 cm
- ▶ ViscoSampler, 100 cm
- ▶ Maletín, cinco botellas y cepillo de limpieza

### Juego Quali Sampler

Material	Nº de artículo
Polipropileno	5330-1000 N4
PTFE/FEP	5330-1001 N4

### ViscoSampler



Material	Volumen ml	Profundidad de inmersión cm	Diámetro mm	Nº de artículo
PP, transparente	160	60	32	5331-1060 N4
PP, transparente	300	100	32	5331-1100 N4
PP, transparente	650	200	32	5331-1200 N4
PTFE/FEP, transparente	160	60	32	5331-2060 N4
PTFE/FEP, transparente	300	100	32	5331-2100 N4
PTFE/FEP, transparente	650	200	32	5331-2200 N4

### Accesorios

Descripción	Nº de artículo
Cepillos de limpieza 25 mm Ø, 100 cm de longitud	5304-0100 N4
Soporte escurridor de seguridad (véase página 50)	5618-1000 N4

# LiquiSampler | el colector de muestras ultra puro para líquidos



LiquiSampler, muestreador para líquidos conforme a la norma DIN EN ISO 15528. De PTFE/FEP o PP ultrapuro y químicamente inerte para la toma de muestras libre de contaminantes. Adecuado para tomar muestras de cubas, barriles, depósitos o silos tanto abiertos como cerrados, así como de aguas. Adecuado para todos los tipos de cubas y barriles convencionales con aberturas a partir de 32 mm de diámetro como mínimo.

**Limpieza fácil** – Todas las superficies están exentas de poros y sin ranuras para impedir que se deposite la suciedad. Solamente se utilizan las roscas redondas probadas en el ámbito de la higiene alimentaria. El desmontaje y la limpieza son muy sencillos.

- ▶ Manejo práctico del pulsador con una sola mano
- ▶ Anillo móvil para la señalización de profundidad y limpieza
- ▶ Transparente
- ▶ Disponible en PTFE/FEP o en PP transparente
- ▶ Posibilidad de realizar muestreos dirigidos, multicapa o de suelo

## Aplicación

### Muestreo multicapa

1. Insertar lentamente el LiquiSampler en el líquido con el pulsador accionado.
2. Soltar el pulsador; la válvula se cierra.
3. Sacar la pipeta y extraer la muestra.

### Muestreo dirigido/Muestreo de suelo

1. Introducir el LiquiSampler con la válvula cerrada hasta el punto de destino/suelo.
2. Accionar el pulsador – el líquido entra.
3. Soltar el pulsador; la válvula se cierra.
4. Sacar el LiquiSampler, retirar la muestra.



LiquiSampler							
Material	Volumen ml	Profundidad de inmersión cm	Diámetro mm	Nº de artículo			
PP, transparente	150	60	32	5330-1060	N4		
PP, transparente	250	100	32	5330-1100	N4		
PP, transparente	500	200	32	5330-1200	N4		
PTFE/FEP, transparente	150	60	32	5330-2060	N4		
PTFE/FEP, transparente	250	100	32	5330-2100	N4		
PTFE/FEP, transparente	500	200	32	5330-2200	N4		
<b>Accesorios</b>							
<b>Descripción</b>				<b>Nº de artículo</b>			
Cepillos de limpieza 25 mm Ø, 100 cm de longitud				5304-0100 N4			

# Pipeta



Pipeta para la obtención sencilla de muestras de líquido. El tubo transparente permite una buena visibilidad. Extremo superior con llave de paso, extremo inferior con válvula esférica.

- ▶ PP, transparente
- ▶ Pipeta nº art. 5315-0200 extraíble de forma continua entre 100 cm y 200 cm
- ▶ Permite el muestreo multicapa y dirigido



## Aplicación

### Muestreo multicapa

1. Introducir lentamente la pipeta en el líquido con la válvula abierta.
2. Cerrar la válvula.
3. Sacar la pipeta y extraer la muestra

### Muestreo dirigido/Muestreo de suelo

1. Introducir lentamente la pipeta con la válvula cerrada hasta el punto de destino/suelo.
2. Abrir la válvula – el líquido entra.
3. Cerrar la llave.
4. Sacar la pipeta, retirar la muestra.



## Pipeta

Volumen ml	Profundidad de inmersión cm	Diámetro del tubo mm	Nº de artículo
140	50	25	5315-0050 N4
280	100	25	5315-0100 N4
500	100 - 200	25	5315-0200 N4



## Pipetas de un solo uso



Para tomar muestras de líquidos con gran adherencia puede resultar más rentable desechar el muestreador que una costosa limpieza.

Las pipetas de un solo uso están concebidas especialmente para estos casos. Están fabricadas en PE, son transparentes y permiten la observación del contenido. El PE asegura un vaciado limpio y completo de la muestra, de modo que la cantidad retenida en la pipeta es mínima.

### Aplicación

1. Introducir/llenar la pipeta en el líquido.
2. Cerrar el orificio de la empuñadura con el dedo pulgar.
3. Sacar la pipeta y vaciar el contenido en una botella para muestras.

Pipetas de un solo uso				
Volumen ml	Profundidad de inmersión cm	Longitud total cm	Diámetro del tubo mm	Nº de artículo
112	33	47	28	5387-0050 N4
268	75	89	28	5387-0075 N4
380	96	110	28	5387-0100 N4

## Cuchara de PTFE



Todas las partes que entran en contacto con el medio están fabricadas en PTFE puro de color blanco. Es completamente inerte a todas las sustancias (excepto al flúor elemental). El mango está estabilizado con un centro de acero encapsulado en PTFE. Su longitud es de 60 cm y puede alargarse con un suplemento hasta los 120 cm. La cuchara de 10 ml fabricada en PTFE tiene un mango fijo de 155 mm de longitud.

Cuchara de PTFE			
Capacidad ml	Diámetro mm	Altura mm	Nº de artículo
10	25	34	5389-0010 N2
100	55	65	5389-0100 N2
250	70	95	5389-0250 N2
500	80	125	5389-0500 N2
1000	105	155	5389-1000 N2

Accesorios	
Descripción	Nº de artículo
Extensión de mango de cuchara de PTFE, 60 cm	5389-0001 N2

## Cucharón químico



Cuchara para líquidos agresivos, completa con mango fijo, fabricada completamente en polipropileno.

- ▶ Longitud del mango 100 cm, diámetro 20 mm
- ▶ Sin piezas de metal

Cucharón químico			
Capacidad ml	Nº de artículo		
250	5353-0250	N4	
600	5353-0500	N4	
1000	5353-1000	N4	

## Cuchara de acero inoxidable



A diferencia de las cucharas convencionales, las cucharas de acero inoxidable no presentan aberturas, muescas o fisuras en las que se puedan acumular restos. Mecanizado libre de poros mediante cordones de soldadura láser de alta calidad.

La cuchara de acero inoxidable es esterilizable por llama, por lo que se pueden eliminar por completo los gérmenes.



- ▶ Cuchara fabricada en acero inoxidable V2A (1.4301), incluye mango
- ▶ Esterilizable con llama o vapor



Cuchara de acero inoxidable				
Longitud total cm	Capacidad ml	Nº de artículo		
115	1000	5354-1000	N4	



## TeleScoop | para la industria y el tratamiento del agua



TeleScoop es un variado sistema de muestreo con herramientas intercambiables para las aplicaciones más diversas. Las herramientas (vasos angulares, vasos pendulares, portabotellas, vasos de acero inoxidable y redes) se acoplan a la pértiga telescópica con una práctica conexión rápida. Ideal para muestreo de cuencas, depósitos, pozos, aguas abiertas, etc. Las varillas telescópicas de aluminio permiten llegar a profundidades de muestreo de hasta 6 m.

► Para industria y tratamiento de aguas



En la pértiga telescópica se pueden montar diversas herramientas (conexión rápida). Cada una de las pértigas está provista de un tope. De este modo, una pértiga no puede sacarse de la otra por descuido.

Las pértigas telescópicas no se pueden girar de forma radial, lo que permite un manejo aún mejor.

Pértiga telescópica 5355-0280, acabado extremadamente corto y aún así extraíble hasta los 280 cm. Cabe en cualquier maletero

- Mayor rigidez de las pértigas telescópicas gracias al perfil laminado en frío
- Resortes de acero inoxidable



Herramientas de muestreo para pértiga telescópica véase página 96/97.



### Pértiga telescópica

Longitud variable con progresión continua de	Número de varillas	Nº de artículo
65-120 cm	2	5355-0120 N4
70-180 cm	4	5355-0180 N4
125-250 cm	2	5355-0250 N4
95-280 cm	4	5355-0280 N4
115-300 cm	3	5355-0300 N4
165-450 cm	3	5355-0450 N4
175-600 cm	4	5355-0600 N4

### Accesorios

#### Descripción

Herramientas de muestreo para pértiga telescópica véase página 96/97

# TeleScoop | para la industria y el tratamiento del agua



El vaso se adapta a las más diversas geometrías de recipiente gracias al ángulo de inclinación de ajuste variable (hasta 90°).



Este vaso balancea automáticamente en el plano horizontal. No puede derramarse nada. Apropiado asimismo para pozos profundos y angostos (diámetro 150 mm).



Este vaso balancea automáticamente en el plano horizontal. No puede derramarse nada. Apropiado asimismo para pozos profundos y angostos (diámetro 130 mm).



Sujeta todas las botellas hasta 88 mm de diámetro. De este modo, las botellas de plástico, vidrio o metal pueden llenarse de modo seguro. Ángulo de inclinación variable con progresión continua de hasta 90°.

► Polipropileno



► Polipropileno



► Acero inoxidable V2A (1.4301)



► Con presilla universal de sujeción rápida  
► Polipropileno/PA



Modelo	Capacidad ml	Nº de artículo
① Vaso angular de cuchara	600	5354-0050 N4
① Vaso angular de cuchara	1000	5354-0100 N4
① Vaso angular de cuchara	2000	5354-0200 N4
② Vaso pendular de PP	600	5354-5050 N4
② Vaso pendular de PP	1000	5354-5100 N4
② Vaso pendular de PP	2000	5354-5200 N4
③ Vaso pendular de V2A	1000	5354-3000 N4
④ Portabotellas	750	5354-4100 N4

## Accesorios

### Descripción

Pértiga telescópica véase página 95

# TeleScoop | para la industria y el tratamiento del agua



Vaso con borde de raspado, contenido 1000 ml. Ideal para polvo, granulados, masas, fangos.

Vaso de toma de muestras de acero inoxidable V2A (1.4301) con mango largo totalmente cerrado.

Red para la toma de muestras de sustancias sólidas y organismos en aguas.

Red para la toma de muestras de sustancias sólidas y organismos en aguas.

- ▶ Esterilizable
- ▶ Acero inoxidable V2A (1.4301)

- ▶ Mango cerrado, hasta 50 cm de profundidad de inmersión
- ▶ Volumen de la copa: 1000 ml

- ▶ PVC/PA azul
- ▶ L 310 x A 280 mm
- ▶ Abertura de mallas 2–5 mm

- ▶ PP/PA azul
- ▶ L 190 x A 430 mm
- ▶ Profundidad de red 250 mm
- ▶ Abertura de mallas 2–5 mm



**i** Pértiga telescópica véase página 95.

Modelo	Capacidad ml	Nº de artículo
⑤ Vaso de acero inoxidable	1000	5354-2000 N4
⑥ Vaso de acero inoxidable, con mango largo	1000	5354-2010 N4

Modelo	Nº de artículo
⑦ Red de superficie	5354-5020 N4
⑧ Red de profundidad	5354-5010 N4

## Colector de líquidos | manejo a una mano



Muestreador para líquidos, desde muy fluidos hasta viscosos. Fácil manipulación con manejo monomanual. Con tolva de descarga para un llenado seguro de las botellas de muestras.



► Material V4A (1.4404)



La válvula se abre con el pulgar para vaciar la muestra.

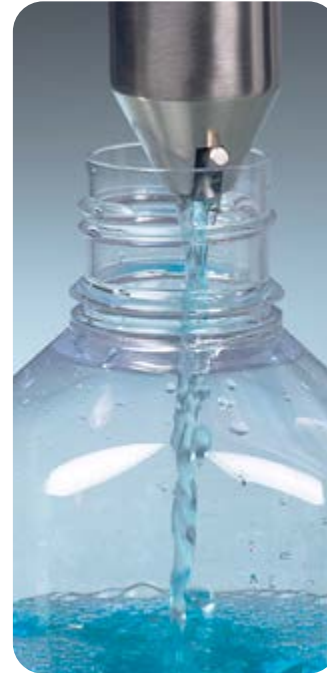

Para vaciar la muestra, la válvula se abre mediante su montaje en el recipiente de muestreo.



### Colector de líquido, perforación para el pulgar

Longitud total cm	Diámetro de recipiente mm	Capacidad ml	Nº de artículo	
46	32	50	5326-0001 N4	
54	32	100	5326-0002 N4	

### Colector de líquido, orificio de montaje

Diámetro de recipiente mm	Longitud total cm	Capacidad ml	Nº de artículo	
32	45,5	50	5326-0003 N4	
32	53,5	100	5326-0004 N4	

## Muestreador Liquid CupSampler



### Aplicación

1. Situar el muestreador a la profundidad deseada.
2. Abrir la tapa utilizando la empuñadura. El líquido fluye dentro.
3. Cerrar el muestreador y retirarlo.
4. Vaciar el contenido del recipiente.

El muestreador Liquid CupSampler, fabricado en acero inoxidable V4A (1.4404), permite tomar muestras dirigidas de líquidos de diferente viscosidad. También se puede emplear correctamente para medios que contienen partículas.

El muestreador está indicado para el uso en las industrias química, alimentaria y cosmética.

El vaso se puede desenroscar, lo que facilita la limpieza.

### Muestreador Liquid CupSampler

Capacidad ml	Diámetro de recipiente mm	Longitud total cm	Nº de artículo
100	55	100	5357-0001 N4

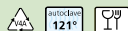

## ChemoSampler



El colector de muestras ChemoSampler ha sido desarrollado para el muestreo de líquidos agresivos como ácidos, lejías o detergentes. La muestra fluye directamente al frasco que se encuentra acoplado mediante rosca al mango. La tapa del frasco tiene un sistema de anilla sellada original que permite un transporte sin riesgo de posibles adulteraciones de la muestra. Se puede emplear una extensión para el mango y recoger muestras hasta 200 cm de profundidad p. ej. en depósitos, silos o camiones y vagones cisterna.

- Fabricado en PP, gris
- Resistente a ácidos y lejías
- Incl. botella para pruebas de 1000 ml
- Extensión supletoria de mango de 100 cm y dos tamaños de botella disponibles como accesorios

**!** ¡Atención! Tener en cuenta la "Lista de resistencias químicas".

### ChemoSampler

Nº de artículo
5336-1000 N4

#### Accesorios

Descripción	Nº de artículo
Extensión de ChemoSampler 100 cm	5336-0100 N4
Botella PE, 500 ml	0342-0500 N3
Botella PE, 1000 ml	0342-1000 N3

## Muestreador Vampir | para la toma de muestras líquidas independiente de la red

- ▶ Bomba peristáltica a batería para la toma de muestras de líquidos en lugares profundos
- ▶ La facilidad de limpieza y las mangueras reemplazables previenen la acumulación de suciedad
- ▶ Hasta 5 metros de profundidad de succión
- ▶ Compuesta por: unidad de accionamiento, cabeza de bomba, mangueras de bomba (30 cm, Marprene/silicona), manguera de succión (5 m, PE), conector para mangueras (PP), botella de muestras (250 ml, LDPE), cesta para botella, dos baterías, cargador de baterías



## Muestreador Vampir | para la toma de muestras líquidas independiente de la red

El muestreador Vampir permite tomar muestras de líquidos fácilmente en lugares más profundos.

La bomba de muestras portátil está formada por una unidad de accionamiento a batería, una cabeza de bomba y una manguera de transporte. Por medio del sistema de mangueras cerrado, el medio que se quiere muestrear es conducido directamente al recipiente de muestras. De esta manera, la muestra únicamente entra en contacto con las mangueras y con la botella de muestras. Así se excluye el riesgo de suciedad y contaminación, ya que las mangueras son muy fáciles de limpiar y, en caso necesario, se pueden sustituir fácilmente.

La bomba peristáltica autoaspirante también es adecuada para sustancias contaminadas o que contengan partículas, con una viscosidad máxima de 500 mPas. Mediante el transporte cuidadoso se previenen alteraciones en la muestra. Gracias a sus 5 metros de profundidad de succión, el muestreador a batería Vampir puede tomar fácilmente muestras incluso de lugares situados a mayor profundidad, como barriles, tanques, pozos, separadores de agua y sistemas depuradores y de aguas residuales. El muestreador portátil es muy fácil de manejar y transportar. El acoplador de la bomba solo se tiene que conectar a la unidad de accionamiento, y las mangueras se pueden cambiar rápidamente. La botella de muestras se sujeta directamente al colector de muestras por medio de una cesta. La bomba peristáltica resulta ideal para la toma de muestras de sustancias líquidas en el sector industrial (por ejemplo, en procesos de elaboración de bebidas o para supervisar la calidad del agua en el sector medioambiental).



### Muestreador Vampir



Nº de artículo

5327-1000

N2

#### Accesorios

Descripción	Nº de artículo
Manguera de bomba Marprene, 1m	5327-0508 N2
Botella LDPE 500 ml	0318-0500 N3
Botella LDPE 1000 ml	0318-1000 N3
Manguera de succión PE enrollada, 6 x 8 mm, rollo de 10 m	8805-0608 N3
Manguera de succión PE enrollada, 6 x 8 mm, rollo de 100 m	8878-0608 N3
Cesta para botella muestra 250 ml, Ø 68 mm	5302-2025 N2
Cesta para botella muestra 500 ml, Ø 84 mm	5302-2051 N2
Cesta para botella muestra 1000 ml, Ø 100 mm	5302-2101 N2

## MiniSampler | extracción de muestras cómodo, rápido, limpio y práctico



En el muestreador de vacío MiniSampler, el líquido de las muestras solamente entra en contacto con la manguera de aspiración y la botella de muestras original. La contaminación cruzada se impide en gran medida. Las botellas se cierran inmediatamente una vez tomada la muestra. La manguera de un solo uso es fácil de cambiar. De este modo se asegura que la muestra no se contamine. Si es necesario, se puede emplear una nueva manguera para cada extracción. Gracias a su pequeño diámetro (8 mm) y flexibilidad, la manguera puede llegar a lugares de difícil acceso.

### Disponibles en dos modelos:

MiniSampler de PE, adecuado para el muestreo en general, altura máx. de succión 5 m\*

MiniSampler de PTFE, adecuado para líquidos puros, altura máx. de succión 5 m\*

\* dependiente del medio

- ▶ También adecuado para aceites viscosos
- ▶ Conjunto completo en un práctico estuche de transporte



### Aplicación

1. Colocar la manguera de la botella en la bomba.
2. Insertar la manguera en el líquido a la profundidad elegida.
3. Bombear el aire y succionar el líquido de muestra. Éste se deposita directamente dentro de la botella.
4. Retirar las botellas llenas, cerrarlas y etiquetarlas.

⚠ No es apropiado para ácidos corrosivos. Los vapores podrían destruir la bomba.

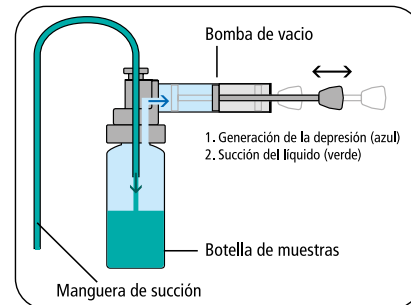



## MiniSampler PE | toma de muestras general

## MiniSampler PTFE | toma de muestras ultra pura



Ideal para la toma de muestras de barriles, bidones, depósitos, etc.  
MiniSampler de PE completo con accesorios y maletín de transporte, incluye: Bomba de vacío, 10 botellas de PE de 100 ml, 10 m de manguera de succión de PE de 6 x 8 mm, 1 cortatubos, 1 pesa de acero inoxidable V2A (1.4301)/latón niquelado para el tubo, 20 precintos para etiquetas seal-it.

Ideal cuando se trata de obtener la mayor pureza.  
MiniSampler de PTFE completo con accesorios y maletín de transporte, incluye: Bomba de vacío, 1 bote para muestras de PFA de 180 ml, 5 m de manguera de succión de PTFE de 6 x 8 mm, 1 cortatubos, 1 pesa de acero inoxidable V2A (1.4301)/latón niquelado para el tubo, 20 precintos para etiquetas seal-it.

### MiniSampler PE



Nº de artículo

5305-0100

N4

#### Accesorios

Descripción	Nº de artículo
Bomba MiniSampler con adaptador PP	5305-0010 N4
Bomba MiniSampler sin adaptador	5305-0011 N4
Adaptador MiniSampler PTFE para recipientes de cristal GL 45	5305-0209 N4
Adaptador MiniSampler PTFE para botes para muestras PFA 6205-0180	5305-1020 N2
Cortatubos	0006-9506 N3
Botella HDPE, 100 ml	0340-0100 N3
Botella HDPE, 250 ml	0340-0250 N3
Manguera de succión PE enrollada, 6 x 8 mm, rollo de 10 m	8805-0608 N3
Manguera de succión PE enrollada, 6 x 8 mm, rollo de 100 m	8878-0608 N3

### MiniSampler PTFE



Nº de artículo

5305-0110

N4

#### Accesorios

Descripción	Nº de artículo
Bomba MiniSampler con adaptador PP	5305-0010 N4
Bomba MiniSampler sin adaptador	5305-0011 N4
Adaptador MiniSampler PTFE para recipientes de cristal GL 45	5305-0209 N4
Adaptador MiniSampler PTFE para botes para muestras PFA 6205-0180	5305-1020 N2
Cortatubos	0006-9506 N3
Botes para muestras PFA, 180 ml	6205-0180 N3
Manguera de succión PTFE enrollada, 6 x 8 mm, rollo de 5 m	8804-0608 N3

# Profi Sampler | Muestreador de vacío para aplicaciones industriales



Mientras que el MiniSampler está concebido para el uso en laboratorio, el ProfiSampler está desarrollado especialmente para el exigente uso industrial.

## Campo de aplicación

Toma de muestras de líquidos de toneles, depósitos, camiones, vagones de ferrocarril, barcos, aguas, agua subterránea, etc.

Los muestreadores de vacío tienen la ventaja de que el líquido solamente entra en contacto con la manguera de aspiración y la botella de pruebas original. La contaminación cruzada se impide en gran medida. Las botellas se cierran inmediatamente una vez tomada la muestra. La manguera de un solo uso es fácil de cambiar. De este modo se asegura que la muestra no se contamine. Si es necesario, se puede emplear una nueva manguera para cada extracción.

Gracias a su pequeño diámetro (8 mm) y flexibilidad, la manguera puede llegar a lugares de difícil acceso.

El ProfiSampler se puede completar mediante útiles accesorios desarrollados en la práctica.

**!** ¡Atención! Tener en cuenta la "Lista de resistencias químicas".

- ▶ Tres pies de soporte sólidas garantizan un asentamiento seguro del Profi Sampler
- ▶ Indicadores de nivel, dispositivo automático de reflujos y protección contra sobrecarga mediante una válvula de ventilación integrada
- ▶ Disponible con manguera de aspiración fabricada en PE, PA y PTFE, cuando se requiere la mayor pureza
- ▶ Disponible con tubos de succión rectos para un muestreo más sencillo, incl. maletín para un transporte ordenado y eliminación de los tubos de succión
- ▶ Volumen de succión 200 ml, fuerza de succión 0,5 bares
- ▶ Altura de aspiración de 5 m ce desde la superficie del líquido
- ▶ Botellas de muestreo disponibles en diferentes materiales y tamaños

Profi Sampler de aluminio



# Profi Sampler | Muestreador de vacío para aplicaciones industriales

## ① Profi Sampler de aluminio

Profi Sampler de aluminio para disolventes y líquidos inflamables de los grupos de explosión IIA, IIB y IIC. Con rosca para botellas GL 45 (adecuada para botellas de vidrio Schott de 100 ml a 1000 ml). Durante el muestreo de líquidos inflamables se debe conectar el aparato a tierra. Utilizar para ello el cable de toma a tierra y dado el caso, un kit antiestático adicional, véanse accesorios.

Profi Sampler de aluminio, que está compuesto de: Bomba de vacío fabricada en aluminio, con pies de soporte, válvula de ventilación y rosca para botellas GL 45 con botella de cristal de 500 ml, 5 tubos de succión de PA negro (220 cm de longitud, eléctricamente conductivo), cortatubos, pesa de latón para el tubo, 20 precintos etiquetas seal-it, cable de toma a tierra.

## ② Profi Sampler de PP

Profi Sampler de PP para el muestreo en general, para ácidos poco activos, lejía, limpiadores o baños químicos. Fabricado en polipropileno macizo de gran resistencia química. Profi Sampler de PP, incluye: Bomba de vacío fabricada en PP macizo, con pies de soporte, válvula de ventilación y rosca para botellas GL 40, 1 botella de PP de 250 ml, 10 m de manguera de succión fabricada en PE (enrollada), 1 cortatubos, 1 pesa de acero inoxidable V2A (1.4301) para el tubo, 20 precintos etiquetas seal-it.



② Profi Sampler PP

## ③ Tubo de succión Profi Sampler

Los tubos de succión de PE o PA rectos ofrecen la ventaja de que no están curvados como los tubos estándar (enrollados), por lo que se pueden sumergir de forma completamente recta en el recipiente. Se encuentran disponibles tubos de succión de PE transparente para el muestreo general y de PA negro para líquidos inflamables de la clase de peligro AI (VbF, eléctricamente conductivos). Diámetro 6 x 8 mm. **¡Se acabó la contaminación!** En la práctica, los tubos económicos sólo se utilizan una vez. A continuación se eliminan, en lugar de someterlos a una costosa limpieza. Los tubos no se pueden tratar en autoclave.

④ **Maletín de transporte para los tubos de succión** nuevos y para la conservación segura de los tubos usados. Adecuado para 100 tubos de succión, 220 cm de longitud.

### ① Profi Sampler de aluminio

Nº de artículo

5305-1100

N4

#### Accesorios

Descripción	Nº de artículo
Botella de cristal 100 ml, GL 45	5314-0010 N3
Botella de cristal 250 ml, GL 45	5314-0025 N3
Botella de cristal 500 ml, GL 45	5314-0050 N3
Botella de cristal 1000 ml, GL 45	5314-0100 N3
③ Tubo de succión, PE transparente, 200 cm, 10 unidades	5305-1022 N4
③ Tubo de succión, PA negro, electroconductivo, 220 cm, 10 unidades	5305-1024 N4
④ Maletín de transporte para los tubos de succión	5305-1029 N4
Kit antiestático	5602-1000 N4
Manguera de succión PE enrollada, 6 x 8 mm, rollo de 10 m	8805-0608 N3
Manguera de succión PE enrollada, 6 x 8 mm, rollo de 100 m	8878-0608 N3
Manguera de succión PTFE enrollada, 6 x 8 mm, rollo de 5 m	8804-0608 N3

### ② Profi Sampler de PP

Nº de artículo

5305-1000

N4

#### Accesorios

Descripción	Nº de artículo
③ Tubo de succión, PE transparente, 200 cm, 10 unidades	5305-1022 N4
③ Tubo de succión, PA negro, electroconductivo, 220 cm, 10 unidades	5305-1024 N4
④ Maletín de transporte para los tubos de succión	5305-1029 N4
Botella de PP para muestras Profi Sampler	0319-0252 N3
Manguera de succión PE enrollada, 6 x 8 mm, rollo de 10 m	8805-0608 N3
Manguera de succión PE enrollada, 6 x 8 mm, rollo de 100 m	8878-0608 N3

## UniSampler con manguera



UniSampler con manguera de PVC y pesa de acero inoxidable. Para lugares profundos o en ángulo. El tubo flexible se arrastra hasta el fondo mediante un tubo metálico pesado.

- ▶ Manguera de succión de PVC, 2,50 m de longitud
- ▶ Conjunto completo en un manejable maletín de transporte incluye botella de PP para muestras de 1000 ml, bomba de vacío, adaptador universal para botellas, pesa de V2A para la manguera, 20 precintos etiquetas seal-it
- ▶ Adaptador universal para botellas fabricado en PVC, para cuellos de botella con un diámetro nominal de 24, 31, 39 y 50 mm, para botellas de 100–1000 ml

### Aplicación

1. Sumergir la manguera de succión a la profundidad deseada.
2. Encajar el adaptador en la botella.
3. Hacer el vacío con la bomba manual y recoger la muestra.
4. Retirar el frasco lleno, cerrarlo y etiquetarlo.

### UniSampler con manguera

Nº de artículo  
5314-2000 N4

#### Accesorios

Descripción	Nº de artículo
Manguera de repuesto UniSampler PVC, 2,5 m	5314-2002 N4
Botella PP, 100 ml	0319-0100 N3
Botella PP, 500 ml	0319-0500 N3
Botella PP, 1000 ml	0319-1000 N3
Botella PP, 250 ml	0319-0250 N3

## UniSampler "Ex"



Muestreador desarrollado especialmente para el muestreo de líquidos inflamables de la clase de peligro AI (VbF, p. ej. gasolina). La botella de cristal y la manguera están conectadas de tal manera que pueden conducir la electricidad y por ese motivo se deben conectar a una toma de tierra.

- ▶ Conjunto completo en un manejable maletín de transporte incluye 4 m de manguera (NBR), botella de cristal de 1000 ml, adaptador para botellas, soporte para botella, bomba de vacío, cable de puesta a tierra y pesa de latón para la manguera
- ▶ Homologación PTB D-333-009 618/00

### Aplicación

1. Conectar el muestreador a tierra.
2. Sumergir la manguera de succión a la profundidad deseada.
3. Encajar el adaptador en la botella.
4. Hacer el vacío con la bomba manual y recoger la muestra.
5. Retirar el frasco lleno, cerrarlo y etiquetarlo.



El UniSampler "Ex" se ha desarrollado en colaboración con la Gütegemeinschaft Tankschutz e.V.

### UniSampler "Ex"

Nº de artículo  
5314-3000 N4

#### Accesorios

Descripción	Nº de artículo
Botella de cristal 1000 ml, GL 45	5314-0100 N3

# UniSampler con tubo de succión



### Aplicación

1. Fijar la profundidad deseada moviendo el tubo de succión.
2. Encajar el adaptador en la botella.
3. Sumergir el tubo de succión en el medio.
4. Hacer el vacío con la bomba manual y recoger la muestra.
5. Retirar el frasco lleno, cerrarlo y etiquetarlo.

El tubo colector está compuesto de un tubo interior y un tubo superior. Con el tubo superior se puede variar el punto de succión en una altura de entre 0 y 48 cm. La longitud del tubo de succión telescópico es de 100 cm.

- ▶ Tubo de succión de PP, manguera de succión de PVC
- ▶ Incluye 5 botellas de PP de 250 ml y 5 de 500 ml, bomba de vacío, adaptador universal para botellas, 20 precintos etiquetas seal-it
- ▶ Adaptador universal para botellas fabricado en PVC, para cuellos de botella con un diámetro nominal de 24, 31, 39 y 50 mm, para botellas de 100–1000 ml

### UniSampler con tubo de succión

Nº de artículo

5314-1000

N4

#### Accesorios

Descripción

Nº de artículo

Botella PP, 100 ml

0319-0100 N3

Botella PP, 500 ml

0319-0500 N3

Botella PP, 1000 ml

0319-1000 N3

Botella PP, 250 ml

0319-0250 N3

# Bürkle – Entre bastidores

Hay muchas formas de hacer un pedido a Bürkle, pero todos los caminos llevan al departamento de ventas.



¿No está seguro de si un producto es adecuado para usted? Estamos a su disposición.

No somos robots. Contamos con personas reales para ayudarle y asesorarle. Sin espera ni voces automatizadas. Estamos a un clic o una llamada de distancia para ayudarle de forma personal y directa.



Sólo tiene que llamarnos al +49 7635 6121-0 o chatear con nosotros a través del chat en vivo de nuestra página web.



Una vez que realice su pedido, nuestros departamentos de gestión de materiales y producción lo tramitarán directamente.



Si hace su pedido antes de las 13.00 horas, ¡su mercancía saldrá de nuestro almacén el mismo día!



¿Necesita algo urgentemente? No hay problema, ¡también ofrecemos entregas exprés!

### Más información sobre Bürkle



Perfil de LinkedIn



Página web



Cuenta de Instagram

## Recipientes de inmersión



Los recipientes de inmersión se emplean en los ámbitos más diversos para la recogida de muestras de líquidos. Bürkle fabrica la gama más amplia de recipientes de inmersión, que incluye el producto adecuado para cada aplicación. Bürkle ofrece botellas de inmersión y bombas de inmersión para sedimentos, para el ámbito de la protección medioambiental, para productos químicamente agresivos, para la industria petroquímica, para el ámbito de la protección contra explosiones etc. Las botellas de inmersión para el ámbito de protección contra explosiones están fabricadas en latón niquelado, de modo que no se oxidan. Los recipientes de inmersión se pueden emplear para muestreos dirigidos, multicapa o de suelo. Los recipientes de inmersión son pesados. Para sumergirlos se necesitan bobinas de cable manuales especiales con grandes diámetros de arrollamiento. Otras bobinas de cable cargan demasiado las muñecas del usuario y pueden producirle lesiones. Los cables y cadenas de descenso fabricadas en los materiales más diversos y las bobinas de cable manuales, también para el ámbito de la protección contra explosiones, están disponibles como accesorios.

**!** Al realizar muestras de líquidos combustibles altamente inflamables se deben tener en cuenta las directivas de protección contra explosiones. Por tanto, sólo se pueden utilizar cables de descenso fabricados en materiales que no produzcan chispas y bobinas de cable manuales eléctricamente conductivas (con conexión a tierra).

## Botella de inmersión de vidrio

Botella de inmersión con recipiente de vidrio para la toma de muestras de lodo y agua en plantas depuradoras. Para comprobar petróleos crudos, productos líquidos refinados del petróleo, combustibles, gasolinas especiales y de comprobación, fuel-oil, petróleo y lubricantes líquidos conforme a los grupos de explosión IIA y IIB. Fabricado en su totalidad en materiales que no producen chispas. Bastidor de inmersión de latón niquelado, cierre Easy-Click de poliamida eléctricamente conductiva.

- ▶ Con Easy-Click, el cierre seguro y práctico que permite un cambio de botella rápido
- ▶ Peso elevado (3,2 kg) para una inmersión más rápida
- ▶ Botella de vidrio claro, 1000 ml de capacidad
- ▶ Altura con asa 330 mm
- ▶ Comprobado para el uso en áreas de protección contra explosiones 0

**!** Por favor, realice el pedido del cable de inmersión por separado (v. p. 112).



### Aplicación

1. Sumergir la botella de inmersión a la profundidad deseada.
2. Dar un tirón breve y enérgico a la cadena/el cable; se abre el tapón.
3. La muestra entra en la botella.
4. Sacar la botella con la cadena/el cable.
5. Abrir el cierre Easy-Click, retirar la botella.



### Botella de inmersión de vidrio

Capacidad ml	Diámetro mm	Nº de artículo
1000	148	5365-4000 N4



## Botella de inmersión Ex

Botella de inmersión para comprobar productos líquidos refinados del petróleo del grupo A, grupos de explosión IIA, IIB y IIC, petróleos crudos, productos líquidos refinados del petróleo combustibles, gasolinas especiales y de comprobación, fuel-oil, petróleo y lubricantes líquidos. Fabricado completamente en latón que no produce chispas, niquelado.

- ▶ Cabeza de botella desatornillable de limpieza fácil
- ▶ Asa de transporte resistente
- ▶ Peso elevado (3,3 kg) para una inmersión rápida
- ▶ Altura con asa 443 mm
- ▶ Comprobado para el uso en áreas de protección contra explosiones 0

Por favor, realice el pedido del cable de inmersión por separado (v. p. 112).



### Aplicación

1. Sumergir la botella de inmersión a la profundidad deseada.
2. Dar un tirón breve y enérgico a la cadena/el cable; se abre el tapón.
3. La muestra entra en la botella.
4. Sacar la botella con la cadena/el cable.
5. Vaciar la botella.



YouTube

### Botella de inmersión Ex

Capacidad ml	Diámetro mm	Nº de artículo
1000	89	5365-3000 N4



## Bomba de inmersión

Bomba de inmersión para el muestreo de petróleos crudos, productos líquidos refinados del petróleo, combustibles, gasolinas especiales y de comprobación, fuel-oil, petróleo y lubricantes líquidos conforme a los grupos de explosión IIA, IIB y IIC. Fabricado completamente en latón que no produce chispas, niquelado.

- ▶ La parte superior desatornillable permite una limpieza fácil
- ▶ Peso elevado para una inmersión rápida
- ▶ Asa de transporte resistente
- ▶ Comprobado para el uso en áreas de protección contra explosiones 0

Por favor, realice el pedido del cable de inmersión por separado (v. p. 112).

### Aplicación

#### Muestreo dirigido

1. Se necesitan dos cables de descenso (cable portador y cable de maniobra).
2. Sumergir la bomba de inmersión a la profundidad deseada.
3. Una vez alcanzada la profundidad deseada, tirar del cable de maniobra; la válvula se abre.
4. La muestra entra en la botella.
5. Descargar el cable de maniobra. La válvula se cierra. Extraer la bomba con el cable portador.
6. Vaciar la bomba a través de la válvula de fondo.

#### Muestreo de suelo

1. Introducir la bomba de inmersión hasta el fondo con la cuerda.
2. La válvula se abre automáticamente con el propio peso de la bomba de inmersión.
3. La muestra entra en la bomba.
4. Sacar la bomba con el cable portador, la válvula se abre de modo automático.
5. Vaciar la bomba a través de la válvula de fondo.



YouTube

### Bomba de inmersión

Capacidad ml	Diámetro mm	Altura mm	Peso g	Nº de artículo
500	75	300	3000	5365-7500 N4
1000	75	450	4300	5365-7000 N4



## Cubeta de inmersión

Cubeta de inmersión para la toma de muestras multicapa de depósitos, vagones cisterna, aguas, plantas depuradoras.

- ▶ Con EasyFlow, los registros de caudal de corriente se optimizan
- ▶ Peso elevado para una inmersión rápida
- ▶ Contenido 1000 ml
- ▶ Altura con asa 427 mm
- ▶ De latón (no produce chispas) o acero inoxidable (1.4301) V2A para zonas de explosión
- ▶ Comprobado para el uso en áreas de protección contra explosiones 0, grupos de explosión IIA, IIB y IIC

Por favor, realice el pedido del cable de inmersión por separado (v. p. 112).



## Mini bomba de inmersión

Para el muestreo de líquidos en lugares estrechos de difícil acceso. También se puede utilizar en tubos de sonda curvados o barriles con aberturas estrechas.

- ▶ Sólo 32 mm de diámetro
- ▶ Peso 330 g
- ▶ Fabricado en acero inoxidable V2A (1.4301)
- ▶ La parte superior desatornillable permite una limpieza fácil
- ▶ Comprobado para el uso en áreas de protección contra explosiones 0, grupos de explosión IIA y IIB

Por favor, realice el pedido del cable de inmersión por separado (v. p. 112).



### Aplicación

1. Al sumergirla, el líquido circula de forma permanente por la cubeta de inmersión.
2. Al sacarla, las dos válvulas se cierran de forma automática.
3. Vaciado por la parte superior a través de las tapas abiertas.

Cubeta de inmersión								
Material	Diámetro mm	Peso g	Nº de artículo					
Latón	82	2300	5365-1000 N4					
Acero inox. V2A	82	2000	5365-2000 N4					

### Aplicación

1. Al sumergirla, el líquido circula de forma permanente por la bomba de inmersión.
2. Al sacarla, las dos válvulas de charnela se cierran de forma automática.
3. Vaciado a través de la válvula de fondo o de las tapas roscadas superiores.

Mini bomba de inmersión								
Capacidad ml	Diámetro mm	Altura mm	Nº de artículo					
50	32	180	5365-5000 N4					



## Bomba de inmersión Target



Con la bomba de inmersión Target se pueden obtener muestras de líquido de gran precisión.

- ▶ Peso 2,6 kg
- ▶ Incl. manguera de inmersión para aireación (5 m), válvula y bobina de cable
- ▶ La parte superior desatornillable permite una limpieza fácil

### Aplicación

1. Sumergir la bomba de inmersión con la manguera resistente a la tracción cerrada a la profundidad deseada.
2. En el punto de destino, abrir la válvula de purga de aire situada en el extremo de la manguera.
3. De este modo sale el aire de la bomba y ésta se llena.
4. Retirar la bomba de inmersión.
5. Abrir el cierre de rosca y verter la muestra.

#### Bomba de inmersión Target

Capacidad ml	Diámetro mm	Altura mm	Nº de artículo
500	75	210	5365-6000 N4



## AquaSampler



Apropiado para recoger muestras de aguas subterráneas de pozos, fosos y otras fuentes. Sus dimensiones le permiten introducirse en aberturas de hasta 2" de diámetro sin engancharse ni quedar atascado. La gran pureza del material garantiza un muestreo de la mayor pureza posible. Su forma sin bordes redondeados ni roscas facilita la limpieza.

- ▶ Superficie antiadherente de FEP/PTFE de gran pureza



Por favor, realice el pedido del cable de inmersión por separado (v. p. 112).

#### AquaSampler

Capacidad ml	Longitud total cm	Ø exterior mm	Nº de artículo
350	40	46	5308-0350 N4
700	76	46	5308-0700 N4
1050	107	46	5308-1050 N4



## Bobinas de cable manuales



Bobina de cable manual de PP

Bobina de cable manual de PA, eléctricamente conductiva

Bobina de cable manual EX con cable de puesta a tierra

Con las bobinas de cable manuales se pueden sumergir y sacar botellas/bombas de inmersión en fosos, pozos y depósitos a la profundidad deseada. Las bobinas de cable manuales se pueden equipar con los cables o cadenas más diversos.

Si se recogen muestras de líquidos combustibles o fácilmente inflamables se deben utilizar bobinas de cable manuales eléctricamente conductivas, dado el caso con cable de puesta a tierra. Las botellas de inmersión se deben fabricar en un metal que no genere chispas.

- ▶ Capacidad grande hasta 150 m, con un cable Ø 2 mm
- ▶ Anchura de bobina interior 44 mm, exterior 55 mm, Ø interior 100 mm, exterior 180 mm

**⚠** Por favor, realice el pedido del cable de inmersión por separado.



### Bobina de cable manual

Modelo	Nº de artículo
① Bobina de cable manual de PP	5309-0010 N4
② Bobina de cable manual de PA, eléctricamente conductiva	5309-0020 N4
③ Bobina de cable manual EX con cable de puesta a tierra	5309-0030 N4

## Cables de inmersión

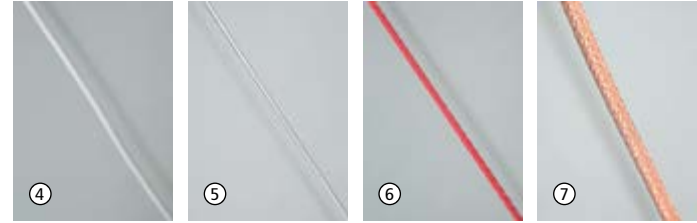

Cable de descenso V2A/PTFE

Cable de descenso V4A

Cable de descenso de material sintético

Cable de cobre EX con lazos

### Cables de inmersión

Para botellas de inmersión y bombas de inmersión adecuadas para bobinas de cable manuales de los materiales más diversos. Carga de tracción máx. hasta 10 kg.



Cadena de eslabones para descenso/tracción V4A

Mosquetón V4A

Grillete de latón

### Cable de descenso

Modelo	Longitud m	Diámetro mm	Nº de artículo
④ Cable de descenso V2A/PTFE	10	2	5309-0110 N4
④ Cable de descenso V2A/PTFE	25	2	5309-0125 N4
④ Cable de descenso V2A/PTFE	50	2	5309-0150 N4
⑤ Cable de descenso V4A	10	1,25	5309-0301 N4
⑤ Cable de descenso V4A	25	1,25	5309-0302 N4
⑤ Cable de descenso V4A	50	1,25	5309-0305 N4
⑥ Cable de descenso de material sintético	10	2	5309-0201 N4
⑥ Cable de descenso de material sintético	25	2	5309-0202 N4
⑥ Cable de descenso de material sintético	50	2	5309-0205 N4
⑦ Cable de cobre EX con lazos	10	4,5	5309-0410 N4
⑦ Cable de cobre EX con lazos	25	4,5	5309-0425 N4
⑦ Cable de cobre EX con lazos	50	4,5	5309-0450 N4
⑧ Cadena de eslabones para descenso/tracción V4A	10	2,3	5309-0510 N4
⑧ Cadena de eslabones para descenso/tracción V4A	25	2,3	5309-0525 N4
⑧ Cadena de eslabones para descenso/tracción V4A	100	2,3	5309-0550 N4
⑨ Mosquetón V4A		5	0006-5300 N4
⑩ Grillete de latón		4,5	0006-5301 N4

# DispoSampler – Tomamuestras desechable | Para las tomas de muestras más exigentes



Los tomamuestras desechables DispoSampler de Bürkle permiten coger muestras de líquidos, sustancias viscosas, polvos y granulados. Se pueden tomar muestras de un punto específico, de todas las capas o seccionales, tanto en cantidades pequeñas como grandes.

A diferencia de los tomamuestras reutilizables convencionales, los tomamuestras desechables no deben limpiarse después de utilizarlos.



- ▶ La limpieza de los tomamuestras reutilizables suele ser una tarea exigente y a menudo complicada, e incluso imposible si las sustancias son muy grasientas, pegajosas o tóxicas
- ▶ No es necesario interrumpir los procesos de trabajo para limpiar
- ▶ Se elimina cualquier riesgo de contaminación cruzada
- ▶ No es necesario validar el método de limpieza en las auditorías
- ▶ Ahorro de tiempo y dinero



## DispoSampler LaboPlast® y SteriPlast® de Bürkle



**b LaboPlast**

**b SteriPlast**

- ▶ Embalado individualmente
- ▶ Producción, montaje y embalaje en sala blanca de clase 7 (10.000)
- ▶ Homologación de la FDA y para alimentos en la UE
- ▶ Esterilización gamma opcional



### El tiempo es oro – Compare los costes:

- Transporte al lugar de limpieza
- Desmontaje del colector
- Producto de limpieza
- Mano de obra
- Tratamiento en autoclave (opcional)
- Secado
- Montaje del colector
- Embalaje (opcional)
- Transporte y almacenamiento

Debido al esfuerzo y a los costes que conllevan la limpieza a veces suele resultar más económico utilizar un tomamuestras desechable de Bürkle.



## LiquiDispo



Los tomamuestras desechables LiquiDispo permiten coleccionar muestras de líquidos muy fluidos hasta ligeramente viscosos. Una empuñadura ergonómica facilita la extracción de la muestra, permitiendo succionar hasta 200 ml igual que con una jeringuilla.

- ▶ Empuñadura ergonómica
- ▶ HDPE
- ▶ Fabricación en sala blanca, embalado individualmente
- ▶ Esterilización gamma opcional
- ▶ Diámetro de abertura 2,5 mm
- ▶ Ø 21 mm



LiquiDispo					
Longitud mm	Volumen ml	Modelo	Unidades por pack	Nº de artículo	
500	100	estándar	20	5393-1120	N4
500	100	esterilizado	20	5393-1121	N4
1000	200	estándar	20	5393-1130	N4
1000	200	esterilizado	20	5393-1131	N4

## DispoPipette



Tomamuestras desechable sencillo para extraer sustancias muy fluidas. Cuando la DispoPipette se introduce abierta en el líquido, se toma una muestra de todas las capas; por lo contrario, si se lleva cerrada hasta el punto de extracción y se abre una vez allí, se toma una muestra de ese punto específico. Muy fácil de utilizar. Con dos tamaños de apertura (2,5/5,5 mm) para distintas viscosidades.

- ▶ Toma de muestras de punto específico y de todas las capas
- ▶ HDPE
- ▶ Fabricación en sala blanca, embalado individualmente
- ▶ Esterilización gamma opcional
- ▶ Ø 21 mm



DispoPipette					
Longitud mm	Volumen ml	Modelo	Unidades por pack	Nº de artículo	
500	100	estándar	20	5393-5500	N4
500	100	esterilizado	20	5393-5501	N4
1000	200	estándar	20	5393-5531	N4
1000	200	esterilizado	20	5393-5532	N4

## DispoTube



La empuñadura ergonómica del DispoTube facilita el trabajo y posibilita un buen agarre incluso bajo condiciones adversas como por ejemplo al llevar guantes. Colector de muestras desechable para tomar muestras de líquidos.

- ▶ Empuñadura ergonómica
- ▶ Toma de muestras de punto específico y de todas las capas
- ▶ HDPE
- ▶ Fabricación en sala blanca, embalado individualmente
- ▶ Esterilización gamma opcional
- ▶ Diámetro de abertura 5,5 mm
- ▶ Ø 21 mm



DispoTube					
Longitud mm	Volumen ml	Modelo	Unidades por pack	Nº de artículo	
500	100	estándar	20	5393-6620	N4
500	100	esterilizado	20	5393-6621	N4
1000	200	estándar	20	5393-6630	N4
1000	200	esterilizado	20	5393-6631	N4

## DispoLadle



DispoLadle es un muestreador cucharón especialmente para el uso único. El vaso con escala y marca en relieve permite una medición e indicación de volumen en pasos de 10 ml, hasta 200 ml. La empuñadura ergonómica y la maniobrabilidad con mano derecha e izquierda con salidas en ambos lados facilitan y simplifican su uso.

- ▶ Vaso de 200 ml
- ▶ Ø exterior 92 mm
- ▶ Empuñadura ergonómica
- ▶ HDPE
- ▶ Fabricación en sala blanca, embalado individualmente
- ▶ Esterilización gamma opcional



DispoLadle					
Longitud mm	Modelo	Unidades por pack	Nº de artículo		
500	estándar	20	5393-6640	N4	
500	esterilizada	20	5393-6641	N4	
1000	estándar	20	5393-6650	N4	
1000	esterilizada	20	5393-6651	N4	

## ViscoDispo



El tomamuestras desechable ViscoDispo permite extraer muestras de sustancias muy viscosas, de hasta 100 000 mPas. La empuñadura ergonómica y la robusta barra de tiro facilitan la succión de sustancias semilíquidas.

- ▶ Empuñadura ergonómica
- ▶ Sin juntas
- ▶ HDPE
- ▶ Fabricación en sala blanca, embalado individualmente
- ▶ Esterilización gamma opcional
- ▶ Diámetro de abertura 10 mm
- ▶ Ø 21 mm



### ViscoDispo

Longitud mm	Volumen ml	Modelo	Unidades por pack	Nº de artículo			
500	100	estándar	20	5393-3320	N4		
500	100	esterilizado	20	5393-3321	N4		
1000	200	estándar	20	5393-3330	N4		
1000	200	esterilizado	20	5393-3331	N4		

## PowderDispo



PowderDispo es el tomamuestras desechable ideal para la toma de muestras seccionales de sustancias en polvo o ligeramente cohesivas. La lanza permite tomar una muestra completa de todas las capas en sacos o recipientes más pequeños.

- ▶ HDPE
- ▶ Fabricación en sala blanca, embalado individualmente
- ▶ Esterilización gamma opcional
- ▶ Ø 21 mm

### PowderDispo

Longitud mm	Volumen ml	Modelo	Unidades por pack	Nº de artículo			
300	60	estándar	20	5393-5510	N4		
300	60	esterilizado	20	5393-5511	N4		
500	100	estándar	20	5393-5522	N4		
500	100	esterilizado	20	5393-5521	N4		

## DispoPicker



Tomamuestras desechable para polvo y material granulado fino. La punta cerrada impide que el material recogido se salga de la lanza de muestras. DispoPicker es ideal para la toma de muestras seccional.

- ▶ HDPE
- ▶ Fabricación en sala blanca, embalado individualmente
- ▶ Esterilización gamma opcional
- ▶ Ø 21 mm

DispoPicker						
Longitud mm	Volumen ml	Modelo	Unidades por pack	Nº de artículo		
300	60	estándar	20	5393-5540	N4	
300	60	esterilizado	20	5393-5541	N4	
500	100	estándar	20	5393-5550	N4	
500	100	esterilizado	20	5393-5551	N4	

## DispoLance



El tomamuestras desechable DispoLance permite coger de forma rápida y sencilla cantidades tanto grandes como pequeñas de muestras directamente de los sacos. El colector es adecuado para polvo fluido y granulados pequeños. Con la resistente punta del tomamuestras DispoLance se penetra en el recipiente, la muestra fluye por el tubo interior abierto hasta llegar a la bolsa o el recipiente situado justo debajo.

- ▶ Cantidad de muestras variable
- ▶ HDPE
- ▶ Fabricación en sala blanca, embalado individualmente
- ▶ Esterilización gamma opcional
- ▶ Diámetro nominal 14 mm
- ▶ Ø 21 mm

DispoLance						
Longitud mm	Modelo	Unidades por pack	Nº de artículo			
300	estándar	20	5393-5560 N4			
300	esterilizado	20	5393-5561 N4			
500	estándar	20	5393-5570 N4			
500	esterilizado	20	5393-5571 N4			

**Accesorios**

Descripción

Bolsa de muestras SteriBag (v.p. 120)

## MicroDispo



MicroDispo permite coger cantidades de muestras especialmente pequeñas (10 ml). Sobre todo en el sector farmacéutico a menudo sucede que se debe o se quiere tomar una pequeña cantidad para analizarla. El tomamuestras desechable permite tomar muestras precisas de un punto específico de polvos fluidos o granulados pequeños.

- ▶ Empuñadura ergonómica
- ▶ HDPE
- ▶ Fabricación en sala blanca, embalado individualmente
- ▶ Esterilización gamma opcional
- ▶ Ø 21 mm



### MicroDispo

Longitud mm	Volumen ml	Modelo	Unidades por pack	Nº de artículo
500	10	estándar	20	5393-2240 N4
500	10	esterilizado	20	5393-2241 N4
1000	10	estándar	20	5393-2250 N4
1000	10	esterilizado	20	5393-2251 N4

## MultiDispo



Colector zonal desechable para coger muestras de varias capas del material. Adecuado para polvos fluidos y granulados pequeños. La muestra representativa de todas las capas se puede vaciar directamente en un recipiente a través de la empuñadura abierta.

- ▶ Vaciado sencillo por la abertura de la empuñadura (Ø 14 mm)
- ▶ HDPE
- ▶ Fabricación en sala blanca, embalado individualmente
- ▶ Esterilización gamma opcional
- ▶ Ø 25 mm / Ø punta 30 mm



### MultiDispo

Longitud mm	Volumen ml	Modelo	Unidades por pack	Nº de artículo
500	100	estándar	20	5393-4440 N4
500	100	esterilizado	20	5393-4441 N4
1000	200	estándar	20	5393-4450 N4
1000	200	esterilizado	20	5393-4451 N4



## TargetDispo



El TargetDispo permite coger una muestra en un punto específico del material previamente determinado. El colector penetra cerrado en el polvo o en el granulado, y solo cuando se ha llegado al punto de extracción, se abre y se vuelve a cerrar. De esta manera, se toma una muestra exactamente del punto deseado. La muestra se puede vaciar fácilmente por la empuñadura abierta.

- ▶ Vaciado sencillo por la abertura de la empuñadura (Ø 14 mm)
- ▶ HDPE
- ▶ Fabricación en sala blanca, embalado individualmente
- ▶ Esterilización gamma opcional
- ▶ Ø 25 mm / Ø punta 30 mm



### TargetDispo

Longitud mm	Volumen ml	Modelo	Unidades por pack	Nº de artículo	
500	17	estándar	20	5393-4460	N4
500	17	esterilizado	20	5393-4461	N4
1000	17	estándar	20	5393-4470	N4
1000	17	esterilizado	20	5393-4471	N4

## ZoneDispo



El colector multicapa desechable ZoneDispo permite coger de una sola tirada una muestra representativa de tres capas diferentes. Adecuado para polvos fluidos y granulados pequeños. La muestra tomada se puede guardar y transportar en el tomamuestras cerrado.

- ▶ HDPE
- ▶ Fabricación en sala blanca, embalado individualmente
- ▶ Esterilización gamma opcional
- ▶ Ø 25 mm / Ø punta 30 mm



### ZoneDispo

Longitud mm	Volumen ml	Modelo	Unidades por pack	Nº de artículo	
500	100	estándar	20	5393-4420	N4
500	100	esterilizado	20	5393-4421	N4
1000	200	estándar	20	5393-4430	N4
1000	200	esterilizado	20	5393-4431	N4

## Bolsa de muestras SteriBag | bolsa de muestras esterilizada con vuelta

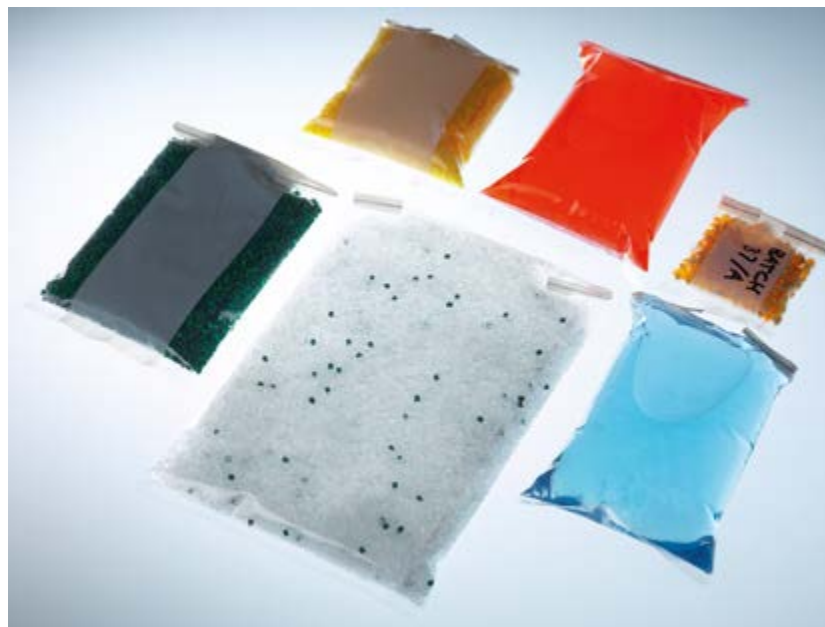
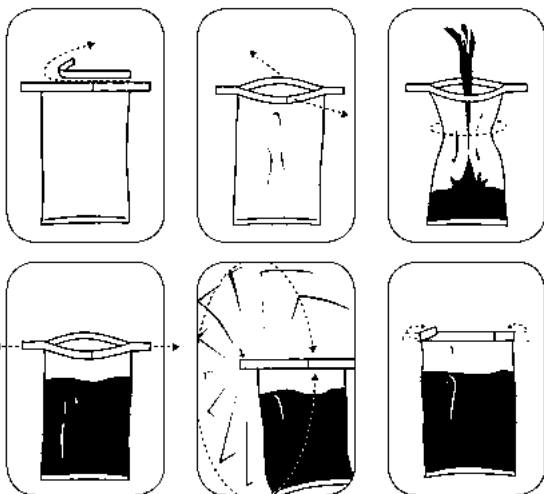

Bolsas SteriBag estériles para muestras de productos químicos, farmacéuticos, médicos, veterinarios, alimenticios, etc. Las bolsas para muestras están fabricadas en polietileno, por lo que resultan especialmente resistentes a roturas y son herméticas.

Las bolsas para muestras SteriBag destacan por su manejo seguro. En las aplicaciones profesionales se pueden obtener muestras estériles.

**Seguridad integrada:** Los extremos de la banda se encuentran soldados en lámina, lo que evita lesiones de la piel.

- ▶ Estéril y sin ribonucleasa, deoxiribonucleasa ni pirógenos
- ▶ Rotulables
- ▶ Cierre hermético
- ▶ Compactas
- ▶ Transparentes
- ▶ Con una práctica tira de apertura rápida
- ▶ Acreditadas para millones de usos

**descuento**  
por cantidades

### Bolsa de muestras SteriBag

Capacidad ml	Modelo	L x A mm	Unidades por pack	Nº de artículo
60	sin espacio para escribir	127 x 76	500	5344-0060 N3
60	con espacio para escribir	127 x 76	500	5344-0061 N3
150	sin espacio para escribir	178 x 76	500	5344-0180 N3
150	con espacio para escribir	178 x 76	500	5344-0181 N3
450	sin espacio para escribir	229 x 114	500	5344-0540 N3
450	con espacio para escribir	229 x 114	500	5344-0541 N3
650	sin espacio para escribir	229 x 140	500	5344-0720 N3
650	con espacio para escribir	229 x 140	500	5344-0721 N3
800	sin espacio para escribir	305 x 114	500	5344-0810 N3
800	con espacio para escribir	305 x 114	500	5344-0811 N3
1650	sin espacio para escribir	305 x 178	250	5344-1650 N3
1650	con espacio para escribir	305 x 178	250	5344-1651 N3

## Bolsa de muestras SteriBag StandUp



La SteriBag StandUp es una bolsa de muestras estéril con base de apoyo. La base especial se despliega a medida que se va llenando la bolsa, permitiendo que la SteriBag StandUp aguante firmemente y sin volcarse sin la necesidad de un apoyo especial. Además, las dos manos están libres para tomar y llenar las muestras. El alambre de cierre mantiene la bolsa abierta para que se pueda llenar con comodidad. La bolsa de muestras es el sustituto ideal para botellas y otros recipientes, ya que ocupa menos espacio, no se rompe, es más económica y está esterilizada. Es compatible con muestras líquidas, en polvo, sólidas y pastosas, puede utilizarse con alimentos y se puede congelar. Gracias a su firmeza de apoyo, las bolsas de muestras SteriBag StandUp son muy fáciles y seguras de transportar. SteriBag StandUp, la bolsa de muestras para que manipular muestras sea más fácil.

- ▶ Soporte estable
- ▶ A prueba de salidas
- ▶ Estéril y sin ribonucleasa, deoxiribonucleasa ni pirógenos
- ▶ Con espacio de rotulación

Bolsa de muestras SteriBag StandUp						
Capacidad ml	L x A mm	Unidades por pack	Nº de artículo			
400	229 x 114	250	5344-0400 N3			
600	229 x 152	250	5344-0600 N3			

## Bolsa de muestras SteriBag Blue



La bolsa de muestras estéril SteriBag Blue es perfecta para los sectores alimentario, de piensos y farmacéutico. Para prevenir el riesgo de entrada de cuerpos extraños en la producción, tanto las bolsas de muestras como el cierre rasgable tienen una tonalidad azulada que no está presente de forma natural en los alimentos. El resultado es una mejor visibilidad al realizar los controles visuales lo que facilita la detección de las bolsas o restos de las mismas que puedan haber accedido a la producción.

La bolsa de muestras desechable está homologada para el contacto con alimentos. Es apta para el almacenamiento y el transporte de sustancias sólidas, líquidas y semisólidas.

Gracias al gran tamaño de su abertura, SteriBag Blue resulta muy fácil de llenar. La bolsa de muestras con espacio de rotulación ayuda a ahorrar espacio, es muy fácil de transportar y es a prueba de fugas.

- ▶ PE, azul
- ▶ Hermética al líquido
- ▶ Con espacio de rotulación
- ▶ Estéril y sin ribonucleasa, deoxiribonucleasa ni pirógenos

Bolsa de muestras SteriBag Blue						
Capacidad ml	L x A mm	Unidades por pack	Nº de artículo			
650	229 x 140	500	5344-7008 N3			
1650	305 x 178	250	5344-7012 N3			

## Bolsa muestra SteriBag Cleanroom



La bolsa de muestras SteriBag Cleanroom con embalaje doble se puede introducir directamente en la sala blanca. Las bolsas de muestras están embaladas en grupos de 25 en un embalaje exterior doble, de manera que se pueden extraer de una en una, por lo que son excepcionalmente útiles para las salas blancas. Las bolsas estériles se pueden utilizar directamente en la sala blanca. Las bolsas SteriBag Cleanroom son estériles por dentro y por fuera. De esta manera, se garantiza un almacenamiento y transporte totalmente libre de contaminación para sustancias sólidas, líquidas y semisólidas. Esta bolsa de muestras resulta ideal para los sectores químico y farmacéutico.

La bolsa de muestras desechable dispone de un espacio de rotulación, ayuda a ahorrar espacio y es muy fácil de transportar. La abertura de gran tamaño de la bolsa facilita el llenado de las muestras.

- ▶ Estéril, embalaje doble
- ▶ Sin ribonucleasa, deoxiribonucleasa ni pirógenos
- ▶ PE, transparente
- ▶ Hermética al líquido
- ▶ Con espacio de rotulación

Bolsa muestra SteriBag Cleanroom			
Capacidad ml	L x A mm	Unidades por pack	Nº de artículo
800	305 x 114	500	5344-8010 N3
1650	305 x 178	250	5344-8012 N3

## Bolsa de muestras original SteriBag Premium



Las bolsas de muestras SteriBag Premium combinan de una forma única un alto grado de seguridad, esterilidad, precinto de originalidad y trazabilidad, y son aptas para el transporte y almacenamiento seguro de las muestras.

Una vez recogida la muestra, se puede introducir directamente en la bolsa de muestras estéril. El precinto de originalidad cierra la bolsa de forma estanca y segura. Al intentar abrir la bolsa de nuevo, aparece claramente la palabra "STOP". Tanto la bolsa de muestras como la parte superior que se corta tienen inscritos un número de seguimiento, el cual permite una completa documentación y seguimiento de la muestra. SteriBag Premium es apropiada para aplicaciones exigentes en la industria alimentaria, farmacéutica, médica, así como en salas blancas o en la biotecnología.

- ▶ Esterilización con rayos gamma (SAL 10<sup>-6</sup>)
- ▶ Con precinto de originalidad integrado para evitar la manipulación
- ▶ Identificación a través de un código de seguimiento
- ▶ Apto para el uso alimentario

Bolsa de muestras original SteriBag Premium			
Capacidad ml	L x A mm	Unidades por pack	Nº de artículo
300	200x145	100	5344-8000 N4

## SteriPlast® Kit – kit de toma de muestras estéril

## Jeringa de succión SteriPlast®



**SteriPlast**

El kit de toma de muestras SteriPlast® Kit está compuesto de diez espátulas o palas de recogida de muestras y diez bolsas de muestras original SteriBag Premium. Por tanto SteriPlast® Kit es la combinación perfecta para la toma de muestras donde la pureza y la esterilidad son esenciales. Todas las piezas son esterilizadas con rayos gamma y aptas para el uso alimentario. Las palas o espátulas son producidas en sala blanca y embaladas individualmente. La bolsa de muestras SteriBag Premium tiene integrado un sellado y es estanca. Un número de seguimiento unívoco, tanto en la bolsa de muestra como la parte superior que se corta, garantizan la completa documentación y el seguimiento. SteriPlast® Kit incluye pala 50 ml o espátula 150 mm profundidad de penetración y SteriBag Premium 300 ml.

- ▶ Pala 50 ml y bolsa SteriBag Premium 300 ml
- ▶ Espátula 150 mm profundidad de penetración y bolsa SteriBag Premium 300 ml

Con la jeringa se pueden succionar y conservar líquidos de forma estéril. La cantidad de la muestra se puede leer de forma óptima en la escala impresa.

La jeringa de succión se suministra en un embalaje individual y está lista para el uso. La jeringa se puede prolongar a voluntad con un tubo flexible. Para la jeringa de 100 ml se suministra un adaptador Luer.

- ▶ PP, transparente
- ▶ Con escala
- ▶ Esterilizada, embalaje individual

**descuento**  
por cantidades

### SteriPlast® Kit – kit de toma de muestras estéril

Modelo	Unidades por pack	Nº de artículo
Pala & bolsa	10	5378-8003 N4
Espátula & bolsa	10	5378-8009 N4

### Jeringa de succión SteriPlast®

Capacidad ml	Unidades por pack	División ml	Nº de artículo
50	10	1	5325-0060 N4
100	10	2	5325-0100 N4

## SteriPlast® y LaboPlast®

### b SteriPlast



Los productos **SteriPlast®** de Bürkle son productos desechables ergonómicos y de alta calidad que han sido optimizados y diseñados especialmente para la toma de muestras. Se fabrican, montan y embalan individualmente en la sala blanca propia de Bürkle, tras lo cual se someten a un proceso de esterilización gamma.

**Gracias a esto, los productos SteriPlast® satisfacen todos los requisitos para lograr tomas de muestras totalmente estériles y con certificación de primera categoría.**

### b LaboPlast

**LaboPlast®** es la marca de Bürkle que identifica a nuestros productos de plástico de la mayor calidad, que se diseñan y desarrollan específicamente para satisfacer óptimamente los exigentes y en parte especiales requisitos de los laboratorios, la industria y la ciencia. LaboPlast® es sinónimo de la mejor calidad, gran valor y características excepcionales.

**Pruebe nuestros productos y familiarícese con nuestra gama de productos LaboPlast®: ¡Quedará maravillado!**

## Pala LaboPlast®, desechable



La pala desechable de poliestireno LaboPlast® se fabrica, monta y embala individualmente para el uso desechable en nuestra sala blanca de Categoría 7 (10.000).

Esta pala desechable es ideal para recoger muestras de polvo, granulado y pastas.

Una vez recogida la muestra, se puede volver a cerrar la pala con la tapa transparente para mantener la muestra protegida de la contaminación.

### b LaboPlast



YouTube

- ▶ PS, blanca
- ▶ Embalada individualmente
- ▶ Fabricación, montaje y embalaje en conformidad con la categoría de salas blancas 7
- ▶ Homologación de la FDA y para alimentos en la UE

Capacidad ml	Modelo	Longitud mm	Unidades por pack	Nº de artículo	
25	Sin tapa	141	10	5378-0001	N4
25	Con tapa	142	10	5378-0002	N4
50	Sin tapa	160	10	5378-0003	N4
50	Con tapa	161	10	5378-0004	N4
100	Sin tapa	205	10	5378-0005	N4
100	Con tapa	206	10	5378-0006	N4
150	Sin tapa	216	10	5378-0007	N4
150	Con tapa	218	10	5378-0008	N4
250	Sin tapa	232	10	5378-0013	N4
250	Con tapa	235	10	5378-0014	N4
500	Sin tapa	280	10	5378-0015	N4
500	Con tapa	283	10	5378-0016	N4
1000	Sin tapa	332	10	5378-0019	N4
2000	Sin tapa	381	10	5378-0020	N4

## Pala de recogida de muestras SteriPlast®

La pala de recogida de muestras de poliestireno Steri-Plast® se fabrica, monta y embala individualmente para el uso desechable en nuestra sala blanca de Categoría 7 (10.000). Por último, se esteriliza con rayos gamma. Esta pala es ideal para recoger muestras de polvo, granulado y pastas.

Una vez recogida la muestra, se puede volver a cerrar la pala con la tapa transparente, para conservar la muestra en un entorno estéril y protegido de la contaminación.

- ▶ PS, blanca
- ▶ Embalada individualmente y esterilizada con rayos gamma
- ▶ Fabricación, montaje y embalaje en conformidad con la categoría de salas blancas 7
- ▶ Homologación de la FDA y para alimentos en la UE



Al realizar el diseño de las palas de recogida de muestras, se prestó especial interés en la ergonomía. El diseño especial del mango y la ligera inclinación del borde delantero mantienen la pala en posición horizontal, para que pueda dejarse sin peligro de que se derrame el material recogido.

Pala de recogida de muestras SteriPlast®

Capacidad ml	Modelo	Longitud mm	Unidades por pack	Nº de artículo	
25	Sin tapa	141	10	5378-1001	N4
25	Con tapa	142	10	5378-1002	N4
50	Sin tapa	160	10	5378-1003	N4
50	Con tapa	161	10	5378-1004	N4
100	Sin tapa	205	10	5378-1005	N4
100	Con tapa	206	10	5378-1006	N4
150	Sin tapa	216	10	5378-1007	N4
150	Con tapa	218	10	5378-1008	N4
250	Sin tapa	232	10	5378-1013	N4
250	Con tapa	235	10	5378-1014	N4
500	Sin tapa	280	10	5378-1015	N4
500	Con tapa	283	10	5378-1016	N4
1000	Sin tapa	332	10	5378-1019	N4
2000	Sin tapa	381	10	5378-1020	N4



## Pala de muestreo, mango largo, desechable



La pala de muestreo puede utilizarse para tomar muestras de polvos, granulados y pastas. El mango largo permite también tomar muestras en un recipiente grande con poco contenido o acceder a través de aberturas estrechas.

Con el borde inferior recto de la pala puede recogerse la sustancia directamente del fondo del recipiente.

La pala desechable está diseñada para las áreas sensibles de las industrias farmacéutica y química, así como las de alimentación y cosméticos.

- ▶ PS, blanca
- ▶ Embalaje individual y esterilización opcional
- ▶ Longitud del mango 300 mm
- ▶ Para un solo uso
- ▶ Fabricadas en sala blanca (sala blanca de clase 7)
- ▶ Homologación de la FDA y para alimentos en la UE



### Pala de muestreo, mango largo, desechable

Longitud total mm	Capacidad ml	Modelo	Unidades por pack	Nº de artículo
390	50	estándar	10	5378-5013 N4
390	50	esterilizado	10	5378-5014 N4
415	100	estándar	10	5378-5017 N4
415	100	esterilizado	10	5378-5018 N4



## Cazo de muestreo, mango largo, desechable



El cazo de muestreo está diseñado para la toma de muestras de líquidos y de sustancias viscosas, así como polvos y granulados. El cazo tiene un borde inferior liso y esquinas redondeadas. Con él pueden alcanzarse todos los rincones del recipiente o recoger la sustancia directamente del fondo del recipiente. Un mango largo con entalladuras para los dedos permite el agarre con firmeza y trabajar con precisión. El cazo desechable puede utilizarse en los sectores farmacéutico, químico y cosmético, así como en las industrias de alimentación y piensos.

- ▶ PS, blanca
- ▶ Embalaje individual y esterilización opcional
- ▶ Llegan a cualquier rincón
- ▶ Longitud del mango 300 mm
- ▶ Para un solo uso
- ▶ Fabricados en sala blanca (sala blanca de clase 7)
- ▶ Homologación de la FDA y para alimentos en la UE



### Cazo de muestreo, mango largo, desechable

Longitud total mm	Capacidad ml	Modelo	Unidades por pack	Nº de artículo
365	30	estándar	10	5378-5021 N4
365	30	esterilizado	10	5378-5022 N4





## Espátula de recogida de muestras blanca, desechable



La espátula desechable de poliestireno se fabrica, monta y embala individualmente para el uso desechable en nuestra sala blanca de Categoría 7 (10.000).

Gracias a su mango largo, ergonómico y resistente, así como a una hoja puntiaguda, este producto desechable puede introducirse directamente en el recipiente o clavar-se en sacos de papel o plástico. Esta espátula desechable es ideal para recoger muestras de polvo, granulado y pas-tas.

Una vez recogida la muestra, la espátula con vaina de cierre transparente se puede volver a cerrar inmediata-mente para mantener la muestra protegida de la conta-minación.

- ▶ PS, blanca
- ▶ Fabricación, montaje y embalaje en conformidad con la categoría de salas blancas 7
- ▶ Homologación de la FDA y para alimentos en la UE

### Espátula LaboPlast®, desechable

- ▶ Embalada individualmente



### Espátula de recogida de muestras SteriPlast®

- ▶ Embalada individualmente y esterilizada con rayos gamma

#### Espátula LaboPlast®, desechable

Modelo	Longitud total mm	Profundidad de penetra-ción mm	Unidades por pack	Nº de artículo
Sin vaina	263	150	10	5378-0009 N4
Con vaina	268	150	10	5378-0010 N4

#### Espátula de recogida de muestras SteriPlast®

Modelo	Longitud total mm	Profundidad de penetra-ción mm	Unidades por pack	Nº de artículo
Sin vaina	263	150	10	5378-1009 N4
Con vaina	268	150	10	5378-1010 N4



## Cuchara de recogida de muestras blanca, desechable



La cuchara desechable de poliestireno se fabrica y embla individualmente para el uso desechable en nuestra sala blanca de Categoría 7 (10.000).

Esta cuchara, que está disponible en dos tamaños, 2,5 ml (equivalente a una cucharilla de postre) y 10 ml (equivalente a una cuchara normal), es ideal para recoger muestras de polvo, granulado, pastas y líquidos.

- ▶ PS, blanca
- ▶ Fabricación y embalaje en conformidad con la categoría de salas blancas 7
- ▶ Homologación de la FDA y para alimentos en la UE

### Cuchara LaboPlast®, desechable

- ▶ Embalada individualmente

### Cuchara de recogida de muestras SteriPlast®

- ▶ Embalada individualmente y esterilizada con rayos gamma

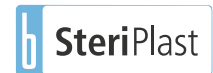

### Cuchara LaboPlast®, desechable

Longitud mm	Capacidad ml	Unidades por pack	Nº de artículo
127	2,5	100	5378-0011 N4
170	10	100	5378-0012 N4



### Cuchara de recogida de muestras SteriPlast®

Longitud mm	Capacidad ml	Unidades por pack	Nº de artículo
127	2,5	100	5378-1011 N4
170	10	100	5378-1012 N4



## Cuchara de muestreo, mango largo, desechable



La cuchara de muestreo con mango largo puede usarse para tomar polvo, granulados, pastas o líquidos. Con el mango largo pueden alcanzarse también los fondos de los recipientes grandes o tomarse muestras de barriles, bidones y botellas con diámetro de apertura pequeño. Gracias a las entalladuras en el mango, la cuchara desechable se siente muy cómoda y segura en la mano. La cuchara de laboratorio está diseñada para un solo uso en los sectores sensibles como el químico, farmacéutico, cosmético, de piensos y de alimentación y bebidas.

- ▶ PS, blanca
- ▶ Embalaje individual y esterilización opcional
- ▶ Longitud del mango 300 mm
- ▶ Para un solo uso
- ▶ Fabricadas en sala blanca (sala blanca de clase 7)
- ▶ Homologación de la FDA y para alimentos en la UE

LaboPlast

SteriPlast



### Cuchara de muestreo, mango largo, desechable

Longitud total mm	Capacidad ml	Modelo	Unidades por pack	Nº de artículo
355	5	estándar	10	5378-5001 N4
355	5	esterilizado	10	5378-5002 N4
375	20	estándar	10	5378-5005 N4
375	20	esterilizado	10	5378-5006 N4

## Cuchara de muestreo curvada, mango largo



La cuchara con cuerpo curvado está diseñada para las sustancias más diversas, p. ej. polvo, granulados, pastas o líquidos. Con la forma angulada de la cuchara pueden alcanzarse bien los rincones de un recipiente. La cuchara de plástico de mango largo permite vaciar bien los restos de los recipientes grandes y accede también a lugares de difícil acceso, p. ej. bidones de cuello estrecho.

La cuchara de muestreo puede usarse en el sector farmacéutico y químico, así como en los de alimentación y cosméticos.

- ▶ PS, blanca
- ▶ Embalaje individual y esterilización opcional
- ▶ Con forma curvada de la cuchara
- ▶ Longitud del mango 300 mm
- ▶ Para un solo uso
- ▶ Fabricadas en sala blanca (sala blanca de clase 7)
- ▶ Homologación de la FDA y para alimentos en la UE

LaboPlast

SteriPlast



### Cuchara de muestreo curvada, mango largo, desechable

Longitud total mm	Capacidad ml	Modelo	Unidades por pack	Nº de artículo
360	10	estándar	10	5378-5009 N4
360	10	esterilizado	10	5378-5010 N4

## Cuchara dosificadora, blanca



Las cucharas de medición y dosificación permiten medir con exactitud y dosificar con precisión pequeñas cantidades de polvo, granulados y líquidos. Para conseguir una medición precisa, el material sobrante se descarga nivelando el contenido en el borde superior de la cuchara.

- ▶ PS, blanca
- ▶ De forma opcional, embaladas individualmente y esterilizadas



Cuchara dosificadora, blanca						
Capacidad ml	Modelo	Unidades por pack	Nº de artículo			
0,5	embalaje grande	100	5378-4004	N4		
0,5	esterilizado, embalaje individual	100	5378-4005	N4		
1	embalaje grande	100	5378-4006	N4		
1	esterilizado, embalaje individual	100	5378-4007	N4		
2,5	embalaje grande	100	5378-4008	N4		
2,5	esterilizado, embalaje individual	100	5378-4009	N4		
5	embalaje grande	100	5378-4010	N4		
5	esterilizado, embalaje individual	100	5378-4011	N4		
10	embalaje grande	100	5378-4012	N4		
10	esterilizado, embalaje individual	100	5378-4013	N4		
15	embalaje grande	100	5378-4014	N4		
15	esterilizado, embalaje individual	100	5378-4015	N4		
25	embalaje grande	100	5378-4016	N4		
25	esterilizado, embalaje individual	100	5378-4017	N4		
50	embalaje grande	100	5378-4018	N4		
50	esterilizado, embalaje individual	100	5378-4019	N4		

## Pinza desechables

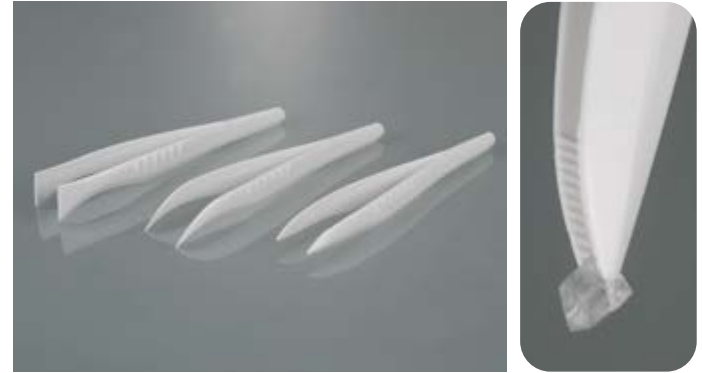

Las pinzas desechables son ideales para los trabajos de precisión en el laboratorio que impliquen el agarre, sujeción y movimiento de elementos pequeños, como tejidos finos, objetos pequeños o muestras sólidas.

La rugosidad de los agarres propicia una manipulación óptima y segura, además de una precisión máxima en el trabajo.

Disponibles en pack grande de 100 unidades o en pack de 100 unidades embaladas individualmente y esterilizadas con rayos.

- ▶ Para un solo uso
- ▶ Fabricadas en sala blanca (sala blanca de clase 7)
- ▶ Homologación de la FDA y para alimentos en la UE
- ▶ Longitud total: 130 mm
- ▶ PS, blanca
- ▶ De forma opcional, embaladas individualmente y esterilizadas



Pinza desechables						
Forma	Modelo	Unidades por pack	Nº de artículo			
puntiaguda/ángulo	esterilizado, embalaje individual	100	5378-1040	N4		
puntiaguda/ángulo	embalaje grande	100	5378-0040	N4		
puntiaguda	esterilizado, embalaje individual	100	5378-1041	N4		
puntiaguda	embalaje grande	100	5378-0041	N4		
punta ancha	esterilizado, embalaje individual	100	5378-1042	N4		
punta ancha	embalaje grande	100	5378-0042	N4		

## Rascador, blanca



El rascador de poliestireno se fabrica y se embala individualmente para el uso desechable en nuestra sala blanca de categoría 7 (10.000). El rascador es estable y manejable de un solo uso. El rascador sirve para raspar, alisar o limpiar, pero también para quitar los residuos.

### Rascador LaboPlast®, desechable

- ▶ Embalada individualmente

### Rascador SteriPlast®

- ▶ Embalada individualmente y esterilizada con rayos gamma

#### Rascador LaboPlast®, desechable

L x A mm	Unidades por pack	Nº de artículo
200 x 80	10	5378-0030 N4

#### Rascador SteriPlast®

L x A mm	Unidades por pack	Nº de artículo
200 x 80	10	5378-1030 N4

## Rasqueta de muestreo blanca, desechable



Con la rasqueta de muestreo pueden aplicarse, distribuirse o alisarse sustancias espesas, como pastas o cremas. La rasqueta llega fácilmente a los rincones en esquina y redondos de diferentes recipientes y es adecuada para raspar cuencos, eliminar residuos o raspar cucharas de medición y dosificación de Bürkle.

El borde largo de forma estable del rascador de plástico es ideal para cortar sustancias viscosas. Una pequeña punta en el borde largo puede utilizarse, por ejemplo, para abrir la lámina del embalaje. Además, la raspadora es apropiada para agitar y mezclar.

La rasqueta desechable está diseñada para el uso en los sectores químico, farmacéutico, cosmético y de alimentación y bebidas.

- ▶ PS, blanca
- ▶ De forma opcional, embaladas individualmente y esterilizadas
- ▶ L x A 192 x 20 mm
- ▶ Para un solo uso
- ▶ Fabricadas en sala blanca (sala blanca de clase 7)
- ▶ Homologación de la FDA y para alimentos en la UE

#### Rasqueta de muestreo blanca, desechable

Modelo	Unidades por pack	Nº de artículo
Embalaje grande	100	5378-0035 N4
esterilizado, embalaje individual	100	5378-1035 N4

## Embudo desechable para líquidos



Embudo desechable para líquidos, ideal para llenar seguro y fácilmente botellas y otros recipientes con una abertura de llenado pequeña. El embudo desechable permite la decantación sin pérdidas de muestras líquidas o de sólidos que fluyen libremente. El práctico e higiénico auxiliar de llenado es, por tanto, un accesorio muy útil en la toma de muestras o en el laboratorio.

### Embudo desechable para líquidos

- ▶ PS, blanco
- ▶ Fabricados en sala blanca (clase de sala blanca 7)
- ▶ Embalado individualmente

### Embudo desechable para líquidos, estéril

- ▶ PS, blanco
- ▶ Fabricados en sala blanca (clase de sala blanca 7)
- ▶ Embalados individualmente y esterilizados



#### Embudo desechable para líquidos

Ø exterior mm	Diámetro de salida mm	Unidades por pack	Nº de artículo
100	10	10	5378-6001 N4



#### Embudo desechable para líquidos, estéril

Ø exterior mm	Diámetro de salida mm	Unidades por pack	Nº de artículo
100	10	10	5378-6002 N4



## Embudo desechable para polvo



Este embudo desechable para polvo tiene una salida corta y ancha y es ideal para el trasiego de materiales y muestras en polvo, granulados, suspensiones y otros líquidos. La abertura ancha del embudo desechable para polvo evita que se produzcan taponamientos de polvo o granulado durante el llenado. El práctico e higiénico auxiliar de llenado es, por tanto, un accesorio muy útil en la toma de muestras o en el laboratorio.

### Embudo desechable para polvo

- ▶ PS, blanco
- ▶ Fabricados en sala blanca (clase de sala blanca 7)
- ▶ Embalado individualmente

### Embudo desechable para polvo, estéril

- ▶ PS, blanco
- ▶ Fabricados en sala blanca (clase de sala blanca 7)
- ▶ Embalados individualmente y esterilizados



#### Embudo desechable para polvo

Ø exterior mm	Diámetro de salida mm	Unidades por pack	Nº de artículo
100	25	10	5378-6005 N4



#### Embudo desechable para polvo, estéril

Ø exterior mm	Diámetro de salida mm	Unidades por pack	Nº de artículo
100	25	10	5378-6006 N4



## Productos desechables: La combinación perfecta de sostenibilidad y limpieza



Los productos de nuestras gamas LaboPlast® Bio y SteriPlast® Bio reúnen todas las características necesarias para realizar tomas de muestras de la mejor calidad. Los productos desechables únicamente permiten satisfacer en parte las crecientes exigencias de este tipo de tareas. Sin embargo, para garantizar el cuidado del medio ambiente y la sostenibilidad, estos productos están disponibles ahora en materiales bioplásticos. Los bioproductos LaboPlast® Bio se fabrican exclusivamente a partir de materias primas sostenibles. Como propiedad adicional, los bioproductos SteriPlast® también se someten a una esterilización gamma.



Green PE



### Sostenibles y no contaminantes

- ▶ Producto de bioplástico
- ▶ Fabricación a partir de materias primas sostenibles, sin materiales fósiles
- ▶ Reducción de las emisiones de CO<sub>2</sub> y del efecto invernadero
- ▶ 100 % reciclables

## Palas de recogida de muestras Bio



La pala de recogida de muestras de Green PE Bio se fabrica en nuestra sala blanca de Categoría 7 (10.000) y se embla individualmente para el uso desechable. El bioplástico Green PE cumple a la perfección con todas las características del polietileno convencional para la recogida de muestras, con la diferencia que se fabrica a partir de materias primas renovables y es totalmente reciclable. Esta pala es ideal para recoger muestras de polvo, granulado y pastas.

- ▶ Producto de materias primas renovables
- ▶ Bio-PE, blanca
- ▶ Fabricación y embalaje en conformidad con la categoría de salas blancas 7
- ▶ Homologación de la FDA y para alimentos en la UE

### Pala LaboPlast® Bio

- ▶ Embalada individualmente

### Pala de recogida de muestras SteriPlast® Bio

- ▶ Embalada individualmente y esterilizada con rayos gamma



Pala LaboPlast® Bio						
Capacidad ml	Longitud mm	Unidades por pack	Nº de artículo			
25	141	10	5379-0001	N4		
50	160	10	5379-0003	N4		
100	205	10	5379-0005	N4		
150	216	10	5379-0007	N4		

Pala de recogida de muestras SteriPlast® Bio						
Capacidad ml	Longitud mm	Unidades por pack	Nº de artículo			
25	141	10	5379-1001	N4		
50	160	10	5379-1003	N4		
100	205	10	5379-1005	N4		
150	216	10	5379-1007	N4		

## Pala de muestreo, mango largo, desechable



La pala de muestreo puede utilizarse para tomar muestras de polvos, granulados y pastas. El mango largo permite también tomar muestras en un recipiente grande con poco contenido o acceder a través de aberturas estrechas. Con el borde inferior recto de la pala puede recogerse la sustancia directamente del fondo del recipiente. La pala desechable está diseñada para las áreas sensibles de las industrias farmacéutica y química, así como las de alimentación y cosméticos.

- ▶ Producto de materias primas renovables
- ▶ Bio-PE, blanca
- ▶ Embalaje individual y esterilización opcional
- ▶ Longitud del mango 300 mm
- ▶ Para un solo uso
- ▶ Fabricadas en sala blanca (sala blanca de clase 7)
- ▶ Homologación de la FDA y para alimentos en la UE



### Pala de muestreo, mango largo, desechable Bio



Longitud total mm	Capacidad ml	Modelo	Unidades por pack	Nº de artículo	
390	50	estándar	10	5379-0024	N4
390	50	esterilizado	10	5379-1024	N4
415	100	estándar	10	5379-0025	N4
415	100	esterilizado	10	5379-1025	N4

## Espátula de recogida de muestras Bio



La espátula desechable de Green PE Bio se fabrica en nuestra sala blanca de Categoría 7 (10.000) y se embala individualmente para el uso desechable. El bioplástico Green PE cumple a la perfección con todas las características del polietileno convencional para la recogida de muestras, es totalmente reciclable y se fabrica a partir de materias primas renovables. Gracias a su mango largo, ergonómico y resistente, así como a una hoja puntiaguda, este producto desechable puede introducirse directamente en el recipiente o clavarse en sacos de papel o plástico. Esta espátula es ideal para recoger muestras de polvo, granulado y pastas.

### Espátula LaboPlast® Bio

- ▶ Embalada individualmente



### Espátula de recogida de muestras SteriPlast® Bio

- ▶ Embalada individualmente y esterilizada con rayos gamma



### Espátula LaboPlast® Bio



Longitud total mm	Profundidad de penetración mm	Unidades por pack	Nº de artículo
263	150	10	5379-0009 N4

### Espátula de recogida de muestras SteriPlast® Bio



Longitud total mm	Profundidad de penetración mm	Unidades por pack	Nº de artículo
263	150	10	5379-1009 N4



## Cuchara de recogida de muestras Bio



La cuchara desechable de Green PE Bio se fabrica en nuestra sala blanca de Categoría 7 (10.000) y se embala individualmente para el uso desechable. El bioplástico Green PE cumple a la perfección con todas las características del polietileno convencional para la recogida de muestras, con la diferencia que se fabrica a partir de materias primas renovables y es totalmente reciclable. Esta cuchara desechable, que está disponible en dos tamaños, 2,5 ml (equivalente a una cucharilla de postre) y 10 ml (equivalente a una cuchara normal), es ideal para recoger muestras de polvo, granulado, pastas y líquidos.

### Cuchara LaboPlast® Bio

- ▶ Embalada individualmente

### Cuchara de recogida de muestras SteriPlast® Bio

- ▶ Embalada individualmente y esterilizada con rayos gamma

Cuchara LaboPlast® Bio						
Longitud mm	Capacidad ml	Unidades por pack	Nº de artículo			
127	2,5	100	5379-0011 N4			
170	10	100	5379-0012 N4			

Cuchara de recogida de muestras SteriPlast® Bio						
Longitud mm	Capacidad ml	Unidades por pack	Nº de artículo			
127	2,5	100	5379-1011 N4			
170	10	100	5379-1012 N4			

## Cuchara de muestreo, mango largo, Bio



### Cuchara de muestreo, mango largo, desechable Bio

Con el mango largo pueden alcanzarse también los fondos de los recipientes grandes o tomarse muestras de barriles, bidones y botellas con diámetro de apertura pequeño.

### Cuchara de muestreo curvada, mango largo, desechable Bio

La cuchara de plástico de mango largo permite vaciar bien los restos de los recipientes grandes y accede también a lugares de difícil acceso.

- ▶ Producto de materias primas renovables
- ▶ Bio-PE, blanca
- ▶ Embalaje individual y esterilización opcional

Cuchara de muestreo, mango largo, desechable Bio							
Longitud total mm	Capacidad ml	Modelo	Unidades por pack	Nº de artículo			
355	5	estándar	10	5379-0021 N4			
355	5	esterilizado	10	5379-1021 N4			
375	20	estándar	10	5379-0022 N4			
375	20	esterilizado	10	5379-1022 N4			

Cuchara de muestreo curvada, mango largo, desechable Bio							
Longitud total mm	Capacidad ml	Modelo	Unidades por pack	Nº de artículo			
360	10	estándar	10	5379-0023 N4			
360	10	esterilizado	10	5379-1023 N4			

## Cazo de muestreo, mango largo, desechable Bio



- ▶ Producto de materias primas renovables
- ▶ Bio-PE, blanca
- ▶ Embalaje individual y esterilización opcional

El cazo de muestreo está diseñado para la toma de muestras de líquidos y de sustancias viscosas, así como polvos y granulados. El cazo tiene un borde inferior liso y esquinas redondeadas. Con él pueden alcanzarse todos los rincones del recipiente o recoger la sustancia directamente del fondo del recipiente. Un mango largo con entalladuras para los dedos permite el agarre con firmeza y trabajar con precisión. El cazo desechable puede utilizarse en los sectores farmacéutico, químico y cosmético, así como en las industrias de alimentación y piensos.

### Cazo de muestreo, mango largo, desechable Bio

Longitud total mm	Capacidad ml	Modelo	Unidades por pack	Nº de artículo	
365	30	estándar	10	5379-0026	N4
365	30	esterilizado	10	5379-1026	N4

## Rasqueta de muestreo, desechable Bio



Con la rasqueta de muestreo pueden aplicarse, distribuirse o alisarse sustancias espesas, como pastas o cremas. La rasqueta llega fácilmente a los rincones en esquina y redondos de diferentes recipientes y es adecuada para raspar cuencos, eliminar residuos o raspar cucharas de medición y dosificación de Bürkle. El borde largo de forma estable del rasgador de plástico es ideal para cortar sustancias viscosas. Una pequeña punta en el borde largo puede utilizarse, por ejemplo, para abrir la lámina del embalaje. Además, la raspadora es apropiada para agitar y mezclar. La rasqueta desechable está diseñada para el uso en los sectores químico, farmacéutico, cosmético y de alimentación y bebidas.

- ▶ Producto de materias primas renovables
- ▶ PE Bio, blanca, flexible y resistente a la rotura
- ▶ De forma opcional, embaladas individualmente y esterilizadas

### Rasqueta de muestreo, desechable Bio

Modelo	Unidades por pack	Nº de artículo
Embalaje grande	100	5379-0035 N4
esterilizado, embalaje individual	100	5379-1035 N4

## Embudo Bio desechable para líquidos



Embudo desechable para líquidos, ideal para llenar seguro y fácilmente botellas y otros recipientes con una abertura de llenado pequeña. Este embudo desechable permite trasegar muestras de líquidos o sólidos granulados sin que se pierda nada. Esto convierte a esta práctica e higiénica herramienta de llenado en un accesorio de gran utilidad para el laboratorio o la toma de muestras.

### Embudo Bio desechable para líquidos

- ▶ Bio-PE, blanco
- ▶ Producto de materias primas renovables
- ▶ Fabricados en sala blanca (clase de sala blanca 7)
- ▶ Embalado individualmente

### Embudo Bio desechable para líquidos, estéril

- ▶ Bio-PE, blanco
- ▶ Producto de materias primas renovables
- ▶ Fabricados en sala blanca (clase de sala blanca 7)
- ▶ Embalados individualmente y esterilizados



Embudo Bio desechable para líquidos			
Ø exterior mm	Diámetro de salida mm	Unidades por pack	Nº de artículo
100	10	10	5379-0040 N4

Embudo Bio desechable para líquidos, estéril			
Ø exterior mm	Diámetro de salida mm	Unidades por pack	Nº de artículo
100	10	10	5379-1040 N4

## Embudo Bio desechable para polvo



Este embudo desechable para polvo tiene una salida corta y ancha y es ideal para el trasiego de materiales y muestras en polvo, granulados, suspensiones y otros líquidos. La abertura ancha del embudo desechable para polvo evita que se produzcan taponamientos de polvo o granulado durante el llenado. Esto convierte a esta práctica e higiénica herramienta de llenado en un accesorio de gran utilidad para el laboratorio o la toma de muestras.

### Embudo Bio desechable para polvo

- ▶ Bio-PE, blanco
- ▶ Producto de materias primas renovables
- ▶ Fabricados en sala blanca (clase de sala blanca 7)
- ▶ Embalado individualmente

### Embudo Bio desechable para polvo, estéril

- ▶ Bio-PE, blanco
- ▶ Producto de materias primas renovables
- ▶ Fabricados en sala blanca (clase de sala blanca 7)
- ▶ Embalados individualmente y esterilizados



Embudo Bio desechable para polvo			
Ø exterior mm	Diámetro de salida mm	Unidades por pack	Nº de artículo
100	25	10	5379-0041 N4

Embudo Bio desechable para polvo, estéril			
Ø exterior mm	Diámetro de salida mm	Unidades por pack	Nº de artículo
100	25	10	5379-1041 N4

## Muestreadores de un solo uso



El color azul no está presente en forma natural en los alimentos. Es por ello de los productos azules, o fragmentos de estos productos, pueden ser reconocidos y detectados de manera rápida y sencilla en un control visual en caso de haberse mezclado con la producción.

El uso de herramientas azules ayuda por lo tanto en el cumplimiento del análisis y la evaluación de riesgos HACCP en relación a los cuerpos extraños. Esto es particularmente un requisito importante en la manipulación de alimentos, la producción de alimentos, así como en la industria de piensos y farmacéutica.

- ▶ Utilizable en el ámbito de la Gestión de Cuerpos Extraños HACCP/IFS/BRC
- ▶ Especialmente para la industria de alimentos, piensos y farmacéutica
- ▶ PS, azul
- ▶ Embalados individualmente y esterilizados con rayos gamma
- ▶ Fabricación, montaje y embalaje en conformidad con la categoría de salas blancas 7
- ▶ Homologación de la FDA y para alimentos en la UE

## Pala para alimentos, azul



**SteriPlast**



La pala para alimentos SteriPlast® de poliestirol azul se fabrica y embala individualmente para el uso desechable en nuestra sala blanca de Categoría 7 (10.000). Por último, se esteriliza con rayos gamma.

Esta pala para alimentos es ideal para tomar muestras de polvo, granulado y pastas.

### Pala para alimentos, azul

Capacidad ml	Longitud mm	Unidades por pack	Nº de artículo
25	141	10	5378-3001 N4
50	160	10	5378-3003 N4
100	205	10	5378-3005 N4
150	216	10	5378-3007 N4
250	232	10	5378-3013 N4
500	280	10	5378-3015 N4
1000	332	10	5378-3019 N4
2000	381	10	5378-3020 N4



## Pala para alimentos, mango largo, azul



La pala de muestreo puede utilizarse para tomar muestras de polvos, granulados y pastas. El mango largo permite también tomar muestras en un recipiente grande con poco contenido o acceder a través de aberturas estrechas.

Con el borde inferior recto de la pala puede recogerse la sustancia directamente del fondo del recipiente.

La pala desechable está diseñada para las áreas sensibles de las industrias farmacéutica y química, así como las de alimentación y cosméticos.

- ▶ PS, azul
- ▶ Embaladas individualmente y esterilizadas
- ▶ Longitud del mango 300 mm
- ▶ Para un solo uso
- ▶ Fabricadas en sala blanca (sala blanca de clase 7)
- ▶ Homologación de la FDA y para alimentos en la UE

### Pala para alimentos, mango largo, azul

Longitud total mm	Capacidad ml	Unidades por pack	Nº de artículo
390	50	10	5378-5015 N4
415	100	10	5378-5019 N4

## Espátula para alimentos, azul



La espátula para alimentos SteriPlast® de poliestirol azul se fabrica y embala individualmente para el uso desechable en nuestra sala blanca de Categoría 7 (10.000). Por último, se esteriliza con rayos gamma. Gracias a su mango largo, ergonómico y resistente, así como a una hoja puntiaguda, este producto desechable puede introducirse directamente en el recipiente o clavarse en sacos de papel o plástico. Esta espátula para alimentos es ideal para recoger muestras de polvo, granulado y pastas.

- ▶ PS, azul
- ▶ Embaladas individualmente y esterilizadas con rayos gamma
- ▶ Fabricación, montaje y embalaje en conformidad con la categoría de salas blancas 7
- ▶ Homologación de la FDA y para alimentos en la UE



### Espátula para alimentos, azul

Longitud total mm	Profundidad de penetración mm	Unidades por pack	Nº de artículo
263	150	10	5378-3009 N4

## Cuchara para alimentos, azul



La cuchara para alimentos Steri-Plast® se fabrica y embala individualmente para el uso desechable en nuestra sala blanca de Categoría 7 (10.000). Por último, se esteriliza con rayos gamma.

Esta cuchara para alimentos está disponible en dos tamaños, 2,5 ml (equivalente a una cucharilla de postre) y 10 ml (equivalente a una cuchara normal) y es ideal para recoger muestras de polvo, granulado, pastas y líquidos.

- ▶ PS, azul
- ▶ Embaladas individualmente y esterilizadas con rayos gamma
- ▶ Fabricación, montaje y embalaje en conformidad con la categoría de salas blancas 7
- ▶ Homologación de la FDA y para alimentos en la UE



### Cuchara para alimentos, azul

Longitud mm	Capacidad ml	Unidades por pack	Nº de artículo
127	2,5	100	5378-3011 N4
170	10	100	5378-3012 N4

## Cuchara para alimentos, mango largo



### Cuchara para alimentos, mango largo, azul

Con el mango largo pueden alcanzarse también los fondos de los recipientes grandes o tomarse muestras de barriles, bidones y botellas con diámetro de apertura pequeño.

### Cuchara de muestreo curvada, mango largo, azul

La cuchara de plástico de mango largo permite vaciar bien los restos de los recipientes grandes y accede también a lugares de difícil acceso.

- ▶ PS, azul
- ▶ Embaladas individualmente y esterilizadas
- ▶ Con forma curvada de la cuchara
- ▶ Longitud del mango 300 mm
- ▶ Para un solo uso
- ▶ Fabricadas en sala blanca (sala blanca de clase 7)
- ▶ Homologación de la FDA y para alimentos en la UE

### Cuchara para alimentos, mango largo, azul

Longitud total mm	Capacidad ml	Unidades por pack	Nº de artículo
355	5	10	5378-5003 N4
375	20	10	5378-5007 N4

### Cuchara de muestreo curvada, mango largo, azul

Longitud total mm	Capacidad ml	Unidades por pack	Nº de artículo
360	10	10	5378-5011 N4

## Cazo de muestreo, mango largo, azul



El cazo de muestreo está diseñado para la toma de muestras de líquidos y de sustancias viscosas, así como polvos y granulados. El cazo tiene un borde inferior liso y esquinas redondeadas. Con él pueden alcanzarse todos los rincones del recipiente o recoger la sustancia directamente del fondo del recipiente. Un mango largo con entalladuras para los dedos permite el agarre con firmeza y trabajar con precisión. El cazo desechable puede utilizarse en los sectores farmacéutico, químico y cosmético, así como en las industrias de alimentación y piensos.

- ▶ PS, azul
- ▶ Embalados individualmente y esterilizados
- ▶ Llegan a cualquier rincón
- ▶ Longitud del mango 300 mm
- ▶ Para un solo uso
- ▶ Fabricados en sala blanca (sala blanca de clase 7)
- ▶ Homologación de la FDA y para alimentos en la UE

Cazo de muestreo, mango largo, desechable, azul			
Longitud total mm	Capacidad ml	Unidades por pack	Nº de artículo
365	30	10	5378-5023 N4

## Cuchara medidora, azul



Las cucharas de medición y dosificación permiten medir con exactitud y dosificar con precisión pequeñas cantidades de polvo, granulados y líquidos. Para conseguir una medición precisa, el material sobrante se descarga nivelando el contenido en el borde superior de la cuchara. Disponibles en pack grande de 100 unidades o en pack de 100 unidades embaladas individualmente y esterilizadas con rayos.

- ▶ PS, azul
- ▶ De forma opcional, embaladas individualmente y esterilizadas

Cuchara medidora, azul			
Capacidad ml	Modelo	Unidades por pack	Nº de artículo
0,5	embalaje grande	100	5378-4044 N4
0,5	esterilizado, embalaje individual	100	5378-4045 N4
1	embalaje grande	100	5378-4046 N4
1	esterilizado, embalaje individual	100	5378-4047 N4
2,5	embalaje grande	100	5378-4048 N4
2,5	esterilizado, embalaje individual	100	5378-4049 N4
5	embalaje grande	100	5378-4050 N4
5	esterilizado, embalaje individual	100	5378-4051 N4
10	embalaje grande	100	5378-4052 N4
10	esterilizado, embalaje individual	100	5378-4053 N4
15	embalaje grande	100	5378-4054 N4
15	esterilizado, embalaje individual	100	5378-4055 N4
25	embalaje grande	100	5378-4056 N4
25	esterilizado, embalaje individual	100	5378-4057 N4
50	embalaje grande	100	5378-4058 N4
50	esterilizado, embalaje individual	100	5378-4059 N4

## Pinza uso único, azul



Las pinzas desechables son ideales para los trabajos de precisión en el laboratorio que impliquen el agarre, sujeción y movimiento de elementos pequeños, como tejidos finos, objetos pequeños o muestras sólidas.

- ▶ PS, azul
- ▶ Embaladas individualmente y esterilizadas
- ▶ Para un solo uso
- ▶ Fabricadas en sala blanca (sala blanca de clase 7)
- ▶ Homologación de la FDA y para alimentos en la UE
- ▶ Longitud total: 130 mm



### Pinza uso único, azul



Forma	Unidades por pack	Nº de artículo	
puntiaguda/ángulo	100	5378-1050	N4
puntiaguda	100	5378-1051	N4
punta ancha	100	5378-1052	N4

## Rascador para alimentos, azul



El rascador para alimentos SteriPlast® de poliestireno azul se fabrica y embala individualmente para el uso desechable en nuestra sala blanca de Categoría 7 (10.000). Por último, se esteriliza con rayos gamma.

Rascador estable y manejable de un solo uso. El rascador sirve para raspar, alisar o limpiar, pero también para quitar los residuos.

- ▶ PS, azul
- ▶ Embaladas individualmente y esterilizadas con rayos gamma
- ▶ Fabricación, montaje y embalaje en conformidad con la categoría de salas blancas 7
- ▶ Homologación de la FDA y para alimentos en la UE

### Rascador para alimentos, azul



L x A mm	Unidades por pack	Nº de artículo	
200 x 80	10	5378-3030	N4

## Rasqueta para alimentos



Con la rasqueta de muestreo pueden aplicarse, distribuirse o alisarse sustancias espesas, como pastas o cremas. La rasqueta llega fácilmente a los rincones en esquina y redondos de diferentes recipientes y es adecuada para raspar cuencos, eliminar residuos o raspar cucharas de medición y dosificación de Bürkle.

- ▶ PS, azul
- ▶ Embaladas individualmente y esterilizadas
- ▶ L x A 192 x 20 mm
- ▶ Para un solo uso
- ▶ Fabricadas en sala blanca (sala blanca de clase 7)
- ▶ Homologación de la FDA y para alimentos en la UE

### Rasqueta para alimentos, azul



Unidades por pack	Nº de artículo	
100	5378-3035	N4



## Embudo desechable azul para líquidos



Embudo desechable para líquidos, ideal para llenar seguro y fácilmente botellas y otros recipientes con una abertura de llenado pequeña.

Este embudo desechable permite trasegar muestras de líquidos o sólidos granulados sin que se pierda nada. Esto convierte a esta práctica e higiénica herramienta de llenado en un accesorio de gran utilidad para el laboratorio o la toma de muestras.

Embudo fabricado en sala blanca, con anilla para colgar y nervaduras de purga que garantizan una fluidez homogénea durante el llenado.

- ▶ PS, azul
- ▶ Fabricados en sala blanca (clase de sala blanca 7)
- ▶ Embalados individualmente y esterilizados



### Embudo desechable azul para líquidos

Ø exterior mm	Diámetro de salida mm	Unidades por pack	Nº de artículo
100	10	10	5378-6003 N4



## Embudo desechable azul para polvo



Este embudo desechable para polvo tiene una salida corta y ancha y es ideal para el trasiego de materiales y muestras en polvo, granulados, suspensiones y otros líquidos.

La abertura ancha del embudo desechable para polvo evita que se produzcan taponamientos de polvo o granulado durante el llenado. Esto convierte a esta práctica e higiénica herramienta de llenado en un accesorio de gran utilidad para el laboratorio o la toma de muestras.

- ▶ PS, azul
- ▶ Fabricados en sala blanca (clase de sala blanca 7)
- ▶ Embalados individualmente y esterilizados

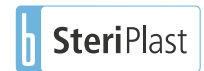

### Embudo desechable azul para polvo

Ø exterior mm	Diámetro de salida mm	Unidades por pack	Nº de artículo
100	25	10	5378-6007 N4





YouTube

Frasco cuchara desechable para la toma de muestras, fabricado en sala blanca. Gracias a su tonalidad azul, también es perfecto para las industrias alimentaria, de piensos y farmacéutica. El frasco cuchara con escala permite medir con precisión contenidos. Una vez que se ha recogido la muestra, el frasco se puede cerrar herméticamente para impedir el paso a los líquidos. El diseño cerrado del mango es muy fácil de manejar. El frasco cuchara está disponible con capacidades de 50 ml, 100 ml y 250 ml. Dependiendo de la versión, se pueden recoger muestras en recipientes con una abertura a partir de 52 mm (abertura de barril de 2”), 65 mm o 85 mm de diámetro. El DispoDipper resulta ideal para la recogida de muestras en barriles, bidones y otros recipientes. El DispoDipper se fabrica completamente en una única pieza y permite tomar muestras y luego transportarlas dentro de un equipo. Esto elimina el riesgo de contaminación cruzada y de que se ensucie la muestra.

- ▶ PP, azul transparente
- ▶ Embalado individualmente y, de forma opcional, esterilizado con rayos gamma
- ▶ Fabricación y embalaje en conformidad con la categoría de salas blancas 7
- ▶ Homologación de la FDA y para alimentos en la UE
- ▶ Frasco cuchara con escala en ml y oz.
- ▶ Profundidad de inmersión 270 mm

## Aplicación

1. Para recoger una muestra, primero se debe retirar el embalaje del tomamuestras y luego se debe abrir la tapa por el punto rompible en el mango.
2. A continuación, recoger la muestra con el frasco y cerrarla con la tapa para que quede totalmente segura.
3. Una vez que se ha recogido la muestra, el mango se puede separar del frasco cuchara por el punto rompible. De esta forma, las muestras se podrán transportar fácilmente y ocupando poco espacio.



**LaboPlast**

**SteriPlast**

## DispoDipper

Capacidad ml	Modelo	Diámetro mm	Altura con cierre mm	Longitud total mm	Unidades por pack	Nº de artículo
50	estándar	40	98	417	20	5393-7000 N4
50	esterilizado	40	98	417	20	5393-7001 N4
100	estándar	53	98	415	20	5393-7010 N4
100	esterilizado	53	98	415	20	5393-7011 N4
250	estándar	72	116	429	20	5393-7020 N4
250	esterilizado	72	116	429	20	5393-7021 N4



## Muestreadores detectables



Complementariamente al color azul, estos muestreadores tienen un componente adicional especial en el material que permite su visibilización con ayuda de detectores metálicos o rayos X. Estos productos pueden descartarse así mediante los sistemas convencionales de control de cuerpos extraños a pesar de haber sido producidos de plástico.

- ▶ Detectable con escáner de color, detector metálico o rayos X
- ▶ Utilizable según la Gestión de Cuerpos Extraños HACCP/IFS/BRC
- ▶ Especialmente para la industria de alimentos, piensos y farmacéutica
- ▶ PS detectable, azul
- ▶ Embalados individualmente y esterilizados con rayos gamma
- ▶ Fabricación, montaje y embalaje en conformidad con la categoría de salas blancas 7
- ▶ Homologación de la FDA y para alimentos en la UE

## Pala detectable, azul



La pala detectable SteriPlast® de poliestirol azul se fabrica y embala individualmente para el uso desechable en nuestra sala blanca de Categoría 7 (10.000). Por último, se esteriliza con rayos gamma.

Esta pala detectable es ideal para tomar muestras de polvo, granulado y pastas.



### Pala detectable, azul

Capacidad ml	Longitud mm	Unidades por pack	Nº de artículo
25	141	10	5378-2001 N4
50	160	10	5378-2003 N4
100	205	10	5378-2005 N4
150	216	10	5378-2007 N4
250	232	10	5378-2013 N4
500	280	10	5378-2015 N4
1000	332	10	5378-2019 N4
2000	381	10	5378-2020 N4



## Pala detectable, mango largo, azul



La pala de muestreo puede utilizarse para tomar muestras de polvos, granulados y pastas. El mango largo permite también tomar muestras en un recipiente grande con poco contenido o acceder a través de aberturas estrechas.

Con el borde inferior recto de la pala puede recogerse la sustancia directamente del fondo del recipiente.

La pala desechable está diseñada para las áreas sensibles de las industrias farmacéutica y química, así como las de alimentación y cosméticos.

- ▶ PS detectable, azul
- ▶ Embaladas individualmente y esterilizadas
- ▶ Longitud del mango 300 mm
- ▶ Para un solo uso
- ▶ Fabricadas en sala blanca (sala blanca de clase 7)
- ▶ Homologación de la FDA y para alimentos en la UE

### Pala detectable, mango largo, azul

Longitud total mm	Capacidad ml	Unidades por pack	Nº de artículo
390	50	10	5378-5016 N4
415	100	10	5378-5020 N4

## Espátula detectable, azul



La espátula detectable SteriPlast® de poliestirol azul se fabrica y embla individualmente para el uso desechable en nuestra sala blanca de Categoría 7 (10.000). Por último, se esteriliza con rayos gamma.

Gracias a su mango largo, ergonómico y resistente, así como a una hoja puntiaguda, este producto desechable puede introducirse directamente en el recipiente o clavarse en sacos de papel o plástico. La espátula detectable es ideal para recoger muestras de polvo, granulado y pastas.

- ▶ PS detectable, azul
- ▶ Embaladas individualmente y esterilizadas con rayos gamma
- ▶ Fabricación, montaje y embalaje en conformidad con la categoría de salas blancas 7
- ▶ Homologación de la FDA y para alimentos en la UE

### Espátula detectable, azul

Longitud total mm	Profundidad de penetración mm	Unidades por pack	Nº de artículo
263	150	10	5378-2009 N4

## Cuchara detectable, azul



La cuchara detectable SteriPlast® de poliestirol azul se fabrica y embla individualmente para el uso desechable en nuestra sala blanca de Categoría 7 (10.000). Por último, se esteriliza con rayos gamma.

La cuchara detectable está disponible en dos tamaños, 2,5 ml (equivalente a una cucharilla de postre) y 10 ml (equivalente a una cuchara normal) y es ideal para recoger muestras de polvo, granulado, pastas y líquidos.

- ▶ PS detectable, azul
- ▶ Embaladas individualmente y esterilizadas con rayos gamma
- ▶ Fabricación, montaje y embalaje en conformidad con la categoría de salas blancas 7
- ▶ Homologación de la FDA y para alimentos en la UE



YouTube

### Cuchara detectable, azul

Longitud mm	Capacidad ml	Unidades por pack	Nº de artículo
127	2,5	100	5378-2011 N4
170	10	100	5378-2012 N4

## Cuchara detectable, mango largo, azul



### Cuchara detectable, mango largo, azul

Con el mango largo pueden alcanzarse también los fondos de los recipientes grandes o tomarse muestras de barriles, bidones y botellas con diámetro de apertura pequeño.

### Cuchara detectable curvada, mango largo, azul

La cuchara de plástico de mango largo permite vaciar bien los restos de los recipientes grandes y accede también a lugares de difícil acceso.

- ▶ PS detectable, azul
- ▶ Embaladas individualmente y esterilizadas
- ▶ Longitud del mango 300 mm
- ▶ Para un solo uso
- ▶ Fabricadas en sala blanca (sala blanca de clase 7)
- ▶ Homologación de la FDA y para alimentos en la UE

### Cuchara detectable, mango largo, azul

Longitud total mm	Capacidad ml	Unidades por pack	Nº de artículo
355	5	10	5378-5004 N4
375	20	10	5378-5008 N4

### Cuchara detectable curvada, mango largo, azul

Longitud total mm	Capacidad ml	Unidades por pack	Nº de artículo
360	10	10	5378-5012 N4

## Cazo de muestreo, mango largo, detectable



- ▶ PS detectable, azul
- ▶ Embalados individualmente y esterilizados
- ▶ Llegan a cualquier rincón
- ▶ Longitud del mango 300 mm
- ▶ Para un solo uso
- ▶ Fabricados en sala blanca (sala blanca de clase 7)
- ▶ Homologación de la FDA y para alimentos en la UE

El cazo de muestreo está diseñado para la toma de muestras de líquidos y de sustancias viscosas, así como polvos y granulados. El cazo tiene un borde inferior liso y esquinas redondeadas. Con él pueden alcanzarse todos los rincones del recipiente o recoger la sustancia directamente del fondo del recipiente.

Un mango largo con entalladuras para los dedos permite el agarre con firmeza y trabajar con precisión.

El cazo desechable puede utilizarse en los sectores farmacéutico, químico y cosmético, así como en las industrias de alimentación y piensos.

Cazo de muestreo, mango largo, detectable			
Longitud total mm	Capacidad ml	Unidades por pack	Nº de artículo
365	30	10	5378-5024 N4

## Cuchara medidora, azul detectable



Las cucharas de medición y dosificación permiten medir con exactitud y dosificar con precisión pequeñas cantidades de polvo, granulados y líquidos. Para conseguir una medición precisa, el material sobrante se descarga nivelando el contenido en el borde superior de la cuchara. El volumen está grabado en el mango.

- ▶ PS detectable, azul
- ▶ Embaladas individualmente y esterilizadas
- ▶ Con borde de nivelación
- ▶ Para un solo uso
- ▶ Fabricadas en sala blanca (sala blanca de clase 7)
- ▶ Homologación de la FDA y para alimentos en la UE



Cuchara medidora, azul detectable		
Capacidad ml	Unidades por pack	Nº de artículo
0,5	100	5378-4085 N4
1	100	5378-4087 N4
2,5	100	5378-4089 N4
5	100	5378-4091 N4
10	100	5378-4093 N4
15	100	5378-4095 N4
25	100	5378-4097 N4
50	100	5378-4099 N4

## Rasqueta, detectable, azul



Con la rasqueta de muestreo pueden aplicarse, distribuirse o alisarse sustancias espesas, como pastas o cremas. La rasqueta llega fácilmente a los rincones en esquina y redondos de diferentes recipientes y es adecuada para raspar cuencos, eliminar residuos o rascar cucharas de medición y dosificación de Bürkle. El borde largo de forma estable del rascador de plástico es ideal para cortar sustancias viscosas. Una pequeña punta en el borde largo puede utilizarse, por ejemplo, para abrir la lámina del embalaje. Además, la raspadora es apropiada para agitar y mezclar. La rasqueta desechable está diseñada para el uso en los sectores químico, farmacéutico, cosmético y de alimentación y bebidas.

- ▶ PS detectable, azul
- ▶ Embalados individualmente y esterilizados
- ▶ L x A 192 x 20 mm
- ▶ Para un solo uso
- ▶ Fabricados en sala blanca (sala blanca de clase 7)
- ▶ Homologación de la FDA y para alimentos en la UE

### Rasqueta, detectable, azul



Unidades por pack  
100

Nº de artículo  
5378-2035 N4

## Embudo detectable para líquidos



El embudo detectable para líquidos está hecho de poliestiril detectable de color azul, se fabrica en sala blanca de categoría 7 (10.000), se embala individualmente para un solo uso y luego se esteriliza.

- ▶ PS detectable, azul
- ▶ Fabricados en sala blanca (clase de sala blanca 7)
- ▶ Con embalaje individual y esterilizado

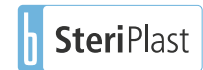

### Embudo detectable para líquidos



Ø exterior mm  
100

Diámetro de salida mm  
10

Unidades por pack  
10

Nº de artículo  
5378-6004 N4

## Embudo detectable para polvo



El embudo detectable para polvo está hecho de poliestiril detectable de color azul, se fabrica en sala blanca de categoría 7 (10.000), se embala individualmente para un solo uso y luego se esteriliza.

- ▶ PS detectable, azul
- ▶ Fabricados en sala blanca (clase de sala blanca 7)
- ▶ Embalados individualmente y esterilizados

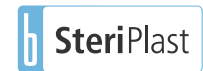

### Embudo detectable para polvo



Ø exterior mm  
100

Diámetro de salida mm  
25

Unidades por pack  
10

Nº de artículo  
5378-6008 N4

## Rascador detectable, azul



El rascador detectable SteriPlast® de poliestirol azul se fabrica y embla individualmente para el uso desechable en nuestra sala blanca de Categoría 7 (10.000). Por último, se esteriliza con rayos gamma.

Rascador estable y manejable de un solo uso. El rascador detectable sirve para raspar, alisar o limpiar, pero también para quitar los residuos.

- ▶ PS detectable, azul
- ▶ Embaladas individualmente y esterilizadas con rayos gamma
- ▶ Fabricación, montaje y embalaje en conformidad con la categoría de salas blancas 7
- ▶ Homologación de la FDA y para alimentos en la UE



### Rascador detectable, azul

L x A mm	Unidades por pack	Nº de artículo
200 x 80	10	5378-2030 N4



## Raspadora de acero inoxidable



Esta raspadora de alta calidad puede usarse para raspar, alisar, limpiar, enmasillar y eliminar sustancias pegajosas muy adherentes o incrustadas. El borde de esta raspadora de acero inoxidable resistente a la corrosión es ideal para mezclar o separar sustancias viscosas.

La superficie lisa, robusta y sin costuras garantiza una limpieza óptima y cumple con los requisitos de higiene.

Esta raspadora es una herramienta ideal para laboratorios, plantas de producción y salas blancas. Es perfecta para el uso en los sectores químico, farmacéutico, cosmético, de piensos y de alimentación y bebidas.

- ▶ Acero inoxidable V4A (1.4404) con una resistencia química ideal
- ▶ Diseño muy robusto para garantizar una larga vida útil
- ▶ Esterilizable, lavable en autoclave

### Raspadora de acero inoxidable

Longitud mm	Anchura mm	Nº de artículo
230	75	5386-0030 N4
270	100	5386-0035 N4





## Pinza estériles, detectables



Las pinzas desechables son ideales para los trabajos de precisión en el laboratorio que impliquen el agarre, sujeción y movimiento de elementos pequeños, como tejidos finos, objetos pequeños o muestras sólidas.

- ▶ PS detectable, azul
- ▶ Embaladas individualmente y esterilizadas
- ▶ Para un solo uso
- ▶ Fabricadas en sala blanca (sala blanca de clase 7)
- ▶ Homologación de la FDA y para alimentos en la UE
- ▶ Longitud total: 130 mm

### Pinza estériles, detectables

Forma	Unidades por pack	Nº de artículo	
puntiaguda/ángulo	100	5378-1060	N4
puntiaguda	100	5378-1061	N4
punta ancha	100	5378-1062	N4

## Pinzas de acero inoxidable



- ▶ Acero inoxidable V2A (1.4301)
- ▶ Rugosidades en los extremos y el mango para una manipulación segura

### Pinzas acero inoxidable, punta en ángulo

Longitud total mm	Nº de artículo
105	5386-0100 N4
130	5386-0102 N4
160	5386-0104 N4

### Pinzas acero inoxidable, punta redondeada

Longitud total mm	Nº de artículo
105	5386-0300 N4
130	5386-0302 N4
160	5386-0304 N4

### Pinzas de acero inoxidable, punta recta

Longitud total mm	Nº de artículo
105	5386-0200 N4
130	5386-0202 N4
160	5386-0204 N4

## Micro-espátula, desechable



Espátula de pala doble con extremos redondeados, volumen 1,0 y 0,25 ml, longitud total 180 mm.

Con la micro-espátula pueden muestrearse, trasvasarse o procesarse pequeñas cantidades de químicos, polvos, granulados, pastas, cremas o líquidos.

El asa central estable y manejable facilita el trabajo preciso.

Fabricada en sala blanca, disponible en pack grande de 100 unidades o en pack de 100 unidades embaladas individualmente y esterilizadas con rayos..

**SteriPlast**

**LaboPlast**



- ▶ PS
- ▶ Fabricación, montaje y embalaje en conformidad con la categoría de salas blancas 7
- ▶ Homologación de la FDA y para alimentos en la UE
- ▶ Opcionalmente embalada individualmente y esterilizada con rayos gamma

## Micro-espátula de acero inoxidable

**bürkle**



La microespátula permite medir, tomar muestras y procesar con total fiabilidad pequeñas cantidades de polvo, sustancias químicas, pastas, cremas o sustancias activas. Esta cuchara de laboratorio está hecha de acero inoxidable y sin ninguna clase de borde, junta ni muesca, lo que previene las situaciones de ensuciamiento o contaminación cruzada, ya que no existe riesgo de que queden depositados restos de producto o de materiales de limpieza. Esta microespátula es ideal para el uso en los sectores farmacéutico, de alimentación y bebidas, y cosmético.

- ▶ Acero inoxidable V2A (1.4301)
- ▶ Pulido de alto brillo
- ▶ Volumen 1,25 ml



### Micro-espátula de acero inoxidable

Longitud total mm  
170

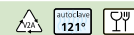

Nº de artículo  
5386-0001 N4

### Micro-espátula, desechable

Modelo  
Embalaje grande  
esterilizado, embalaje individual

Unidades por pack  
100  
100



Nº de artículo  
5378-0032 N4  
5378-1032 N4

## Cuchara espátula acero inoxidable



La cuchara espátula ofrece muchas posibilidades. Esta cuchara multiusos de doble cara tiene una cuchara en un lado y una espátula en el otro. De esta forma, puede utilizarse para recoger muestras y procesar diferentes sustancias, como polvo, granulado, pastas o líquidos. La cara de la cuchara tiene 4 ml u 11 ml de capacidad.

La espátula cuchara es de acero inoxidable y de una sola pieza, por lo que no tiene bordes, surcos ni muescas. Gracias a esto, no existe riesgo de que se depositen restos de producto ni productos de limpieza y, por consiguiente, tampoco de ensuciamiento ni de contaminación cruzada. El resultado es una cuchara multiusos ideal para los sectores químico, farmacéutico, cosmético y alimentario.

- ▶ Acero inoxidable V2A (1.4301)
- ▶ Pulido de alto brillo
- ▶ Función de doble cara

### Cuchara espátula acero inoxidable

Longitud total mm

180

300



Nº de artículo

5386-0022 N4

5386-0025 N4

## Cuchara espátula, desechable



**LaboPlast**

**SteriPlast**

La cuchara espátula es una espátula doble con cuchara 0,5 ml y hoja de espátula 17 mm, longitud total 178 mm. En el laboratorio puede emplearse la cuchara espátula de manera versátil, como cuchara de toma de muestra, para la medición y el trasvase de pequeñas cantidades, como raspadora o para mezclar y agitar. Especialmente para uso desechable, resistente a químicos y la corrosión. Fabricada en sala blanca, disponible en pack grande de 100 unidades o en pack de 100 unidades embaladas individualmente y esterilizadas con rayos.

- ▶ PS
- ▶ Fabricación, montaje y embalaje en conformidad con la categoría de salas blancas 7
- ▶ Homologación de la FDA y para alimentos en la UE
- ▶ Opcional embalada individualmente y esterilizada con rayos gamma



### Cuchara espátula, desechable

Modelo

Embalaje grande

esterilizado, embalaje individual

Unidades por pack

100

100



Nº de artículo

5378-0031 N4

5378-1031 N4

## Set cucharas dosificadoras y medidoras



Las cucharas de medición y dosificación permiten medir con exactitud y dosificar con precisión pequeñas cantidades de polvo, granulados y líquidos. Para conseguir una medición precisa, el material sobrante se descarga nivelando el contenido en el borde superior de la cuchara. El volumen está grabado en el mango.

El borde delantero plano de la cuchara de medición resulta ideal para recoger material del fondo del recipiente o para acceder a las esquinas y, de esta manera, minimizar los restos. La base plana permite dejar la cuchara de medición sobre una superficie sin que se derrame su contenido. Una anilla al final del mango permite colgar o agrupar varias cucharas.

- ▶ Volumen: 0,5; 1,0; 2,5; 5,0; 10; 15; 25; y 50 ml
- ▶ Juego de cucharas de medición en ocho tamaños
- ▶ PS
- ▶ Con borde de nivelación
- ▶ Homologación de la FDA y para alimentos en la UE

Set cucharas dosificadoras y medidoras					
Color	Capacidad ml	Unidades por pack	Nº de artículo		
blanco	0,5 - 50	8	5378-4120	N4	
azul	0,5 - 50	8	5378-4125	N4	

## Cuchara de dosificación de acero inoxidable



Cuchara de dosificación de acero inoxidable en set de 4 unidades, para dosificar y medir en forma sencilla y rápida, de 1,25 hasta 15 ml. El volumen está impregnado en el mango de cada cuchara.

- ▶ Acero inoxidable V2A (1.4301)
- ▶ Volumen: 1,25 ml, 2,5 ml, 5 ml, 15 ml
- ▶ Cuchara de alto brillo, mango pulido mate

Cuchara de dosificación de acero inoxidable			
Capacidad ml	Nº de artículo		
1,25 - 15	5334-8000	N4	

## Cuchara para muestras



Cuchara para tomar muestras pequeñas. Su forma especial le permite llegar a cualquier rincón del recipiente y evita que la muestra se escurra.

- Fabricada en acero inoxidable V2A (1.4301)
- Resistentes a los productos químicos (no emplear para ácidos y lejías fuertes)

### Cuchara para muestras

Longitud mm	Capacidad ml	Nº de artículo
150	2	5320-0150 N4
180	2	5320-0180 N4
210	2	5320-0210 N4
300	9	5320-0300 N4
400	9	5320-0400 N4
500	9	5320-0500 N4



## Palas para medidas



Pala para medidas universal para el trasiego y la medición de polvos y granulados. Para una dosificación precisa se debe llenar la pala de medición y eliminar la cantidad sobrante que queda por encima de su borde superior.

- PP blanco
- Buena resistencia química

### Palas para medidas

Capacidad ml	L x A mm	Nº de artículo
2	60 x 21	9614-0002 N3
5	82 x 27	9614-0005 N3
10	100 x 34	9614-0010 N3
25	135 x 44	9614-0025 N3
50	160 x 55	9614-0050 N3
100	200 x 70	9614-0100 N3
250	260 x 90	9614-0250 N3
500	315 x 118	9614-0500 N3
1000	385 x 134	9614-1000 N3



## PharmaScoop



Esta pala para muestras PharmaScoop se ha desarrollado para hacer frente a las altas exigencias de la industria farmacéutica, tal y como constan p. ej. en las normativas de la FDA. Como todos los muestreadores de uso farmacéutico, está fabricado en acero inoxidable sin bordes, estrías o hendiduras en las que se puedan depositar restos de muestras que puedan falsear el resultado de muestras posteriores. La pala, con un pulido brillante interior y exterior, cumple por ello todos los requisitos de producción y muestreo conforme a la GMP.

- ▶ Acero inoxidable V4A (1.4404)
- ▶ En conformidad con GMP
- ▶ Pulido brillante

PharmaScoop						
Capacidad ml	Diámetro mm	Longitud mm	Nº de artículo			
10	25	45	5324-0010	N4		
50	38	70	5324-0011	N4		
100	50	100	5324-0012	N4		
500	95	140	5324-0018	N4		
750	95	210	5324-0013	N4		
1000	110	235	5324-0014	N4		
1250	125	195	5324-0015	N4		
1700	135	230	5324-0016	N4		
3000	185	215	5324-0017	N4		

PharmaScoop con asa larga							
Capacidad ml	Diámetro mm	Longitud mm	Longitud total mm	Nº de artículo			
1000	110	235	835	5324-0019	N4		

## EasyScoop



Si se utilizan palas convencionales, las muñecas del personal que toma la muestra sufren una gran carga al tomar muestras de materiales a granel con un alto peso específico. EasyScoop, con su mango interior centrado, está diseñado de manera ergonómica, lo que permite un trabajo fácil y seguro. Dado que la longitud de EasyScoop es considerablemente menor que la de una pala convencional, resulta mejor para tomar muestras de recipientes estrechos.

- ▶ Fabricada en aluminio ligero anodizado al brillo

EasyScoop					
Capacidad ml	Longitud mm	Peso g	Nº de artículo		
1500	200	325	5356-1500	N2	
2000	300	575	5356-2000	N2	

## Pala de acero inoxidable



La pala de acero inoxidable permite recoger muestras de polvos, granulados y pastas. El acero inoxidable V2A (1.4301) es un material que se puede esterilizar y lavar en autoclave. La pala de acero inoxidable tiene una superficie lista y pulida de alto brillo, y es compatible con los alimentos. Gracias a su forma tubular, la pala penetra fácilmente en la sustancia que se quiere recoger. Los laterales altos impiden que la muestra se salga de la pala. El mango redondo mejora la firmeza de agarre. Esta pala robusta es ideal para los sectores químico, farmacéutico, alimentario y de piensos.

- ▶ Fabricada en acero inoxidable V2A (1.4301)
- ▶ Esterilizable
- ▶ Resistente

### Pala de acero inoxidable

Capacidad ml	Diámetro mm	Nº de artículo			
120	50	5370-0120 N3			
450	75	5370-0450 N3			
1000	100	5370-1000 N3			
1500	120	5370-1500 N3			
2500	150	5370-2000 N3			

## FoodScoop



Pala de mano de gran estabilidad para diversas aplicaciones, especialmente apropiada para el campo de la alimentación. Conexión con juntas redondeadas entre la pala y el mango hueco, y por tanto sin ranuras o cantos. Superficie especialmente lisa y abrigantada.

- ▶ Diseño de gran estabilidad
- ▶ Fabricada en acero inoxidable V2A (1.4301)



### FoodScoop

Capacidad ml	Longitud total mm	L x A mm	Nº de artículo			
100	215	120 x 60	5371-0100 N3			
200	230	140 x 75	5371-0200 N3			
250	245	155 x 85	5371-0250 N3			
350	290	180 x 100	5371-0350 N3			
500	350	220 x 130	5371-0500 N3			

## Palas y rascadores de plástico

Las palas de hierro suenan demasiado, se abollan, se oxidan y resultan pesadas. Las palas de plástico no conocen estas desventajas y además resultan higiénicas, ya que están fabricadas con material fundido y su superficie es antiadherente. Además, tienen una alta resistencia química y son irrompibles; ¡todo son ventajas de valor incalculable!

Según el modelo, pueden ser antiestéticas, antimicrobianas, apta para alimentos y de bonitos colores (libre de cadmio).

Las palas y rascadores están fabricadas en polipropileno y dotadas de aditivos para diferentes aplicaciones:

- ▶ Industria: verde
- ▶ Alimentos: blanco

### Seis productos:

- ▶ Rascador con mango fijo
- ▶ Pala de mano
- ▶ Pala de llenado, ideal para la toma de muestras
- ▶ Pala de dos piezas con mango en D
- ▶ Pala de dos piezas con mango en T
- ▶ Pala de una pieza, reduce la contaminación

### Campos de aplicación:

farmacéutica, biotecnología, productos alimenticios y de degustación, piensos y forrajes, química, industria, agricultura, pesca, muestreo, veterinaria.



### Palas y rascadores para alimentos

Gracias a la superficie de polipropileno lisa, sin poros y fácil de limpiar, estas palas resultan extraordinariamente apropiadas para el campo de la alimentación. Las palas también se pueden utilizar con productos en ebullición.

- ▶ Adecuado para alimentos (FDA y (EU) Nr. 10/2011)



<b>① Pala de mano para alimentos</b>						
L x A mm		Longitud total cm	Peso g	Nº de artículo		
315 x 247		52,7	509	8300-1010 N3		
<b>② Pala de llenado para alimentos</b>						
An x F x L mm		Longitud total cm	Peso g	Nº de artículo		
110 x 150 x 250		25	90	8300-5010 N3		
138 x 187 x 310		31	187	8300-5011 N3		
167 x 230 x 355		35	289	8300-5012 N3		
<b>③ Pala de llenado de una pieza para alimentos</b>						
Mango	An x F x L mm	Longitud total cm	Peso g	Nº de artículo		
D	279 x 362 x 1107	111	1564	8300-0010 N3		
D	347 x 410 x 1100	110	1882	8300-0011 N3		
<b>④ Pala de dos piezas para alimentos</b>						
Mango	An x F x L mm	Longitud total cm	Peso g	Nº de artículo		
T	247 x 315 x 966	97	1040	8300-2010 N3		
<b>⑤ Rascador para alimentos</b>						
L x A mm			Peso g	Nº de artículo		
205 x 75			44	8300-4011 N3		
250 x 110			80	8300-4010 N3		



## Palas y rascadores de plástico



### Palas y rascadores de uso industrial

Con un aditivo antiestático, ideal para el exigente uso de los campos químico e industrial. El polipropileno es altamente resistente a productos químicos y a la temperatura. Las palas son irrompibles, fáciles de limpiar y ligeras.

► Antiestático



#### ① Pala de mano de uso industrial

L x A mm	Longitud total cm	Peso g	Nº de artículo
315 x 247	51,5	509	8300-1003 N3
350 x 257	58,7	810	8300-1001 N3

#### ② Pala de llenado de uso industrial

An x F x L mm	Longitud total cm	Peso g	Nº de artículo
110 x 150 x 250	25	90	8300-5001 N3
138 x 187 x 310	31	187	8300-5002 N3
167 x 230 x 355	35	289	8300-1002 N3

#### ③ Pala de dos piezas de uso industrial

Mango	An x F x L mm	Longitud total cm	Peso g	Nº de artículo
T	247 x 315 x 966	97	1004	8300-2001 N3
D	257 x 350 x 1045	104,5	1280	8300-3006 N3

#### ④ Rascador de uso industrial

L x A mm	Peso g	Nº de artículo
205 x 75	44	8300-4001 N3
250 x 110	80	8300-4002 N3

## Muestreador de carne para tomar muestras de canales

Muestreador de carne para tomar muestras bacteriológicas de la superficie de carnes en mataderos. Los muestreadores para tomar muestras de los animales sacrificados son similares a un taladro para corcho. Con él puede tomarse una muestra de tejido redonda de 5 cm<sup>2</sup> de la superficie con el método de punzonado (método destructivo), también llamado método de taladro para corcho o de excisión.

La muestra de punzonado se extrae del animal sacrificado después de recortar con un escalpelo y pinzas. La cuchilla afilada de acero inoxidable permite cortar fácilmente la muestra. Un agujero en la corona evita la compresión de aire y sirve para expulsar las muestras. Los muestreadores pueden esterilizarse sin problemas, p. ej. mediante vapor o fuego.

- ▶ Para tomar muestras según DIN EN ISO 17604:2015-12
- ▶ Superficie de corte 25 mm Ø



Pinza uso único, azul, v. p. 142  
Pinzas estériles, detectables, v. p. 151

### BeefSteaker



El muestreador de carne BeefSteaker sirve para recortar manualmente un trozo de tejido, con el fin de tomar muestras microbiológicas de las superficies de los animales sacrificados. La corona perforadora se usa manualmente.



#### BeefSteaker

Diámetro mm	Nº de artículo
25	5388-1000 N4



### Cabezal de broca



El cabezal de perforación para tomar muestras de canales puede acoplarse a todos los taladros y destornilladores inalámbricos convencionales con portabrocas de vástago hexagonal o portapuntas universal.

#### Cabezal de broca para el muestreo de canales

Diámetro mm	Nº de artículo
25	5388-1010 N4



## IceSampler



Muestreador desarrollado para tomar muestras de medios congelados, altamente viscosos o pastosos como p. ej. helado y sustancias similares. El dispositivo de corte en forma de broca se introduce en el material congelado con sólo girarlo. El cilindro de muestras se puede separar fácilmente a través de un cierre de bayoneta. La muestra queda suelta y se puede retirar.

- ▶ Fabricado en acero inoxidable V4A (1.4404), electropulido
- ▶ Esterilizable
- ▶ Fácil limpieza
- ▶ Cilindro colector con un diámetro de 38 mm

#### IceSampler

Longitud mm	Volumen ml	Nº de artículo
300	50	5339-0300 N2
550	50	5339-0550 N2
1050	50	5339-1050 N2



## Brocas para congelado | para sustancias ultracongeladas y semisólidas

Muestreador para productos congelados del sector de alimentos y de degustación, así como para sustancias semisólidas. La broca hueca de gran solidez corta rápidamente el producto de muestreo mediante su corona de serrado. Se puede cortar un cilindro de muestra (muestra transversal).

La broca para congelado se puede montar en perforadoras convencionales. La corona con dientes de sierra perfora rápida y fácilmente hasta la profundidad deseada en el producto congelado. Esto permite cortar, sin gran esfuerzo, una muestra del núcleo representativa de todas las capas del medio congelado. Según la versión, pueden tomarse muestras del núcleo taladrado de hasta 100 o 200 mm de profundidad. Con el expulsor, la muestra puede liberarse fácilmente del cabezal de perforación.

La broca de acero inoxidable V4A puede esterilizarse y es apropiado para el uso con alimentos. La broca para congelado so es ideal para el control de calidad en la industria alimentaria y de piensos y es apropiado, por ejemplo, para tomar muestras de carne congelada para su inspección. Con el muestreador también pueden tomarse sin problemas muestras de otras sustancias congeladas, p. ej. líquidos congelados.

- ▶ Fabricado en acero inoxidable V4A (1.4404/1.4571)
- ▶ Esterilizable
- ▶ Muestra transversal



### Brocas para congelado

Ø interior mm	Ø exterior mm	Profundidad de perforación mm	Nº de artículo
8	10	100	5323-0190 N4
16	21	200	5323-0200 N4
50	54	200	5323-2010 N4



## Broca de muestreo para material de tallo



La broca de muestreo para material de tallo es un muestreador especial para heno, ensilado, paja, hierbas, arbustos u otro material vegetal seco y pedregoso donde otras brocas se enredan rápidamente. La geometría especial de la punta de la broca corta con eficacia y rapidez diferentes materiales calcáreos.

La robusta y duradera broca tubular está fabricada íntegramente en acero inoxidable 1.4404/1.4034 (316L/420) o aluminio/acero inoxidable 1.4034 (420).

El práctico expulsor ayuda a vaciar la muestra del taladro de muestras.

- ▶ Muestreo sencillo y rápido en el silo o en la paca
- ▶ Para plantas herbáceas, plantas enteras, ensilado y similares
- ▶ Muestreo sin esfuerzo con soporte mecánico

### Broca de muestreo para material de tallo

Diámetro mm	Longitud mm	Material	Nº de artículo
25	200	1.4404/1.4034	5337-2020 N4
25	400	1.4404/1.4034	5337-2040 N4
45	200	Alu/1.4034	5337-4020 N4
45	400	Alu/1.4034	5337-4040 N4

## Muestreador para suelos GeoSampler



Muestreador para suelos ligeros, praderas y céspedes. El modelo 5350-5006 lleva incluido una barra para ayudarse con el pie, lo que facilita considerablemente el trabajo.

- ▶ Acero inoxidable



### Muestreador para suelos GeoSampler

Modelo	Longitud total cm	Longitud de ranura mm	Ø exterior mm	Diámetro interior de ranura mm	Peso g	Nº de artículo
sin barra para ayudarse con el pie	56	300	17	11	550	5350-5003 N2
con barra para ayudarse con el pie	81	300	20	14	1500	5350-5006 N2

## Muestreador para suelos Pürckhauer



Recogedor de muestras Pürckhauer de gran solidez para suelos pesados y pedregosos. La punta cónica mayor de 60 cm del modelo 5350-5018 facilita considerablemente la extracción final del recogedor. Ideal también para la toma de muestras N-min de 0 a 90 cm.

- ▶ Escala de profundidad con divisiones de 10 cm
- ▶ Empuñadura insertable con agarres de goma antideslizantes
- ▶ Cabezal de martilleo reforzado
- ▶ Acero inoxidable



### Muestreador para suelos Pürckhauer

Longitud total cm	Longitud de ranura mm	Ø exterior superior mm	Ø exterior inferior mm	Diámetro interior de ranura mm	Peso g	Nº de artículo
81	600	20	20	13	2400	5350-5012 N2
117.5	1000	28	25	18	3800	5350-5018 N2

# Mole (topo), empuñadura con barra Mole, cabezales de perforación



Modelo altamente resistente con cabezales de perforación con temple de dureza especial. Adecuado para determinar las características, la humedad y la estructura del suelo. La forma de los cabezales de perforación proporciona un rozamiento mínimo tanto en la penetración como en la extracción del Mole del suelo, con lo que se reduce al mínimo la dispersión física. El Mole se compone de diferentes piezas. Empuñadura con barra acoplada, de 75 cm de longitud, susceptible de ampliación a 100 cm cuando sea necesario, y uno de los siete diferentes cabezales de perforación disponibles, concebidos para las más diversas características del suelo. Las piezas se acoplan perfectamente entre sí con la mayor facilidad. Con las barras de prolongación, se puede extender hasta una profundidad de perforación de 5 m.

**!** Por favor, incluya en el pedido el cabezal de perforación deseado.

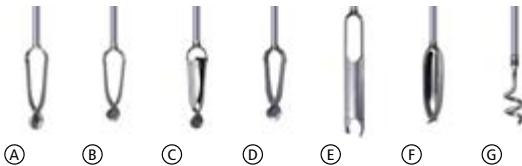

① Mole (topo), empuñadura con barra		
Modelo	Longitud cm	Nº de artículo
Mango con barra, sin cabezal de perforación	75	5350-1005 N4
<b>Accesorios</b>		
Descripción	Nº de artículo	
② Extensión de Mole	5350-1010 N4	
Maletín de transporte LxAnxAl 123x25x11 cm	3600-2120 N4	

Para Mole existen cabezales de perforación concebidos para suelos de determinadas características:

## Ⓐ Suelos de arcilla y húmedos

Con unos flancos muy estrechos que producen un rozamiento con el suelo o una resistencia muy reducidos. Aunque los suelos húmedos son en general muy cohesivos, se retienen muy bien en el perforador.

## Ⓑ Arena

Con flancos anchos que proporcionan mayor superficie donde la arena puede quedar retenida.

## Ⓒ Arena gruesa

Con flancos especialmente anchos que cierran aún más el perforador para retener también la arena gruesa o las muestras de suelo muy seco.

## Ⓓ Combinación

Retiene tanto muestras de suelo muy cohesivo como poco cohesivo.

## Ⓔ Riverside

Muy apropiado para perforaciones en suelos duros e incrustados, así como en suelos con mezcla de gravilla fina. Las aletas de perforación sobresalen del perforador de núcleo, por lo que el rozamiento se reduce al mínimo.

## Ⓕ Perforador de grava

Con aletas oblicuas ligeramente abombadas que se empujan hacia abajo en la grava. Las piedras eventuales se enclavan entre los flancos de perforación. En el interior del perforador se recoge el material más fino (arena gruesa y gravilla fina).

## Ⓖ Atrapador de piedras

El atrapador de piedras permite retener y extraer sin problemas piedras que corresponden a muestras sin rozamiento con uno de los cabezales de perforación.

## Mole, cabezales de perforación

Modelo	Nº de artículo
Ⓐ Suelos de arcilla y húmedos	5350-1015 N4
Ⓑ Arena	5350-1020 N4
Ⓒ Arena gruesa	5350-1025 N4
Ⓓ Combinación	5350-1030 N4
Ⓔ Riverside	5350-1035 N4
Ⓕ Perforador de grava	5350-1040 N4
Ⓖ Atrapador de piedras	5350-1045 N4

## MiniTherm



El termómetro de inmersión/inserción resulta apto para registrar la temperatura en gases, en sustancias blandas o polvorientas y en líquidos.

El minitermómetro impermeable puede limpiarse fácilmente en agua corriente o incluso en el lavavajillas.

- ▶ Cambio de batería fácil y rápido, batería incluida
- ▶ El sensor se encuentran en la punta de medición
- ▶ Manejable
- ▶ Múltiples aplicaciones

### MiniTherm



Modelo	Campo de medición °C	Longitud mm	Diámetro mm	Grado de protección IP	Nº de artículo
Normal	-50 a +150	133	4	41	5384-0011 N2
impermeable	-20 a +230	120	4	67	5384-0012 N2

## Equipo de hielo seco SnowPack®



Con SnowPack®, usted consigue una pastilla de hielo seco a -79 °C con un peso de 50 o 250 g en un espacio de tiempo muy breve, sin que sea necesaria una tecnología costosa ni una toma de corriente. De este modo puede obtener en todo momento una refrigeración económica a las temperaturas más bajas.

SnowPack® se emplea en hospitales, universidades, escuelas, institutos, laboratorios, en la industria química y en laboratorios verificadores de materiales.

Ejemplos de aplicación: Descenso de la temperatura en baños refrigerantes o trampas de enfriamiento, refrigeración previa de pruebas de tejidos, seguro de transporte o incorporación de sustancias biológicas, congelación de pruebas de tejidos y sangre, investigaciones en la química, física y técnica de materiales, etc.

El hielo seco es fácil de manejar y no posee sabor ni olor. El equipo de hielo seco SnowPack® puede empalmarse a cualquier botella de acero de CO<sub>2</sub> europea con tubo elevador sin manorreductor (W 21,80 x 1/14" según DIN 477-1 nº 6), que se encuentra en muchas empresas y laboratorios. En caso contrario, se puede alquilar una botella por una pequeña tasa en un comercio local especializado – véase también la página 242.

### Equipo de hielo seco SnowPack®

Modelo	Diámetro x Al de pastilla mm	Peso g	Tiempo de salida de gas aprox. min	Pastillas por botella de 22 kg	Nº de artículo
SnowPack® 50	50 x 30	50	1	aprox. 90	9805-0030 N4
SnowPack® 250	80 x 60	250	1	aprox. 16	9805-0200 N4

## Botes para muestras

El práctico y universalmente aplicable tarro de muestras es fácil de llenar, de paredes lisas y sin socavones, por lo que puede vaciarse completamente. Es un excelente bote universal para todos los líquidos y sólidos. La tapa adjunta del contenedor de muestras puede abrirse con una mano y fijarse en un ángulo de 90°. Esto deja la otra mano libre para tomar muestras.

El líquido/condensado en la tapa va a parar a un canal de recogida integrado en la tapa, no se pierde nada, no puede gotear. Los botes de muestras se cierran en caliente durante la producción. Gracias a este proceso, los botes de muestras se cierran de forma absolutamente hermética, ya que la tapa y el bote se adaptan de forma óptima durante el proceso de enfriamiento.

El tarro de muestras fabricado en PP es altamente transparente, por lo que el contenido del tarro puede reconocerse fácilmente. La característica especial del bote de PP, ligera e irrompible, es su resistencia a las altas temperaturas y a los productos químicos. Es autoclavable, apto para el congelador y apto para alimentos.

Los recipientes para muestras albergan muestras y material de muestreo en forma de pastas, granulados, polvos, líquidos y piezas pequeñas. Se utilizan para la toma de muestras, el transporte de una muestra y como recipiente para el almacenamiento de muestras.



- ▶ Cierre hermético del bote de muestras
- ▶ Con tapa a presión fijada verticalmente
- ▶ PP, transparente
- ▶ Botes para muestras, estériles: estéril SAL 10<sup>-3</sup> (según ISO 11137)

Bote para muestras Pure					autoclavable 121°	reciclable	PP	sin BPA	sin ftalatos
Capacidad ml	Altura mm	Diámetro mm	Modelo	Nº de artículo					
50	78	31	Con espacio para escribir y escala	6206-0060	N3				
90	80	43	Con espacio para escribir y marca de 80 ml	6206-0100	N3				
300	88	75	Con escala	6206-0300	N3				

Botes para muestras, estériles					esterilizado	autoclavable 121°	reciclable	PP	sin BPA	sin ftalatos
Capacidad ml	Altura mm	Diámetro mm	Modelo	Nº de artículo						
50	78	31	Con espacio para escribir y escala	6206-1060	N3					
90	80	43	Con espacio para escribir y marca de 80 ml	6206-1100	N3					
300	88	75	Con escala	6206-1300	N3					

## Bote de rosca



Bote de envasado de diseño moderno con tapa de rosca. Vaciado sin restos, ya que no existen ranuras, económico.

- ▶ PP blanco
- ▶ Esterilizable

### Bote de rosca

Capacidad ml	Diámetro mm	Altura mm	Nº de artículo
12	25	31	6214-0012 N3
25	31	40	6214-0025 N3
60	41	56	6214-0060 N3
90	52	52	6214-0090 N3
125	52	67	6214-0125 N3
250	68	79	6214-0250 N3
625	90	113	6214-0600 N3
1000	102	129	6214-1000 N3



## Frasco de muestras con tapa



Frasco de muestras con tapa roscada roja, hermética a los líquidos. Los frascos de muestras son asépticos y compatibles con los alimentos. Los frascos se pueden lavar en autoclave sin la tapa.

- ▶ Frasco de PP, tapa de LDPE
- ▶ Frasco resistente a la temperatura  $-20\text{ }^{\circ}\text{C}/+120\text{ }^{\circ}\text{C}$ , tapa  $-80\text{ }^{\circ}\text{C}/+75\text{ }^{\circ}\text{C}$
- ▶ Aséptico

### Frasco de muestras con tapa

Capacidad ml	Diámetro mm	Altura mm	Nº de artículo
125	52	74	7103-0125 N3





## Botella de aluminio



La botella de aluminio es especialmente adecuada para el almacenamiento, transporte o envío de sustancias y contramuestras que se deban conservar sin ningún tipo de contaminación. Otras características: se vacían completamente sin dejar residuos, son inodoras, impermeables a la luz e insensibles a la corrosión.

- ▶ Aluminio puro (material AL 99,5)
- ▶ Con tapón de rosca con precinto fabricado en PP con sellado interior de aluminio/PET
- ▶ Apto para alimentos (a excepción de alimentos muy ácidos y salinos)
- ▶ Con homologación UN (v. p. 277)

Botella de aluminio									
Capacidad ml	Diámetro mm	Altura con cierre mm	Homologación UN	Nº de artículo					
38	35	70	1B1/X/250	0327-0038 N3					
60	40	88	1B1/X/250	0327-0060 N3					
120	57	97	1B1/X/250	0327-0120 N3					
300	57	160	1B1/X/250	0327-0300 N3					
600	74	192	1B1/X/250	0327-0600 N3					
1200	88	248	1B1/X/250	0327-1200 N3					
3000	161	215	1B1/X/250	0327-3000 N3					
5600	161	340	1B1/X/250	0327-5600 N3					

## Botella de cuello ancho precintable



Botella estable con arandelas para precinto en el tapón de rosca y la botella. Especialmente adecuada para el envío de muestras. Mayor seguridad para las muestras gracias a los precintos. Abertura ancha que facilita el llenado. Especialmente para productos viscosos, polvos, granulados y pastas.

- ▶ HDPE
- ▶ Cierre hermético
- ▶ Fácil de llenar gracias a su apertura de cuello ancho

Botella de cuello ancho precintable									
Capacidad ml	Diámetro de recipiente mm	Diámetro interior de cuello mm	Altura con cierre mm	Nº de artículo					
250	64	26,5	118	0322-0250 N3					
500	78	40	147	0322-0500 N3					
1000	100	50	186	0322-1000 N3					
2000	120	50	230	0322-2000 N3					

Accesorios		Nº de artículo
Descripción		
Precinto SampleSafe, rojo, 100 unidades		5399-2902 N4

## Índice recipientes



- 170 – 176 Botellas de cuello estrecho
- 177 – 180 Botellas de cuello ancho
- 181 – 187 Botellas pulverizadoras, botellas atomizadoras y botellas cuentagotas



- 188 – 189 Botellas de aluminio
- 190 – 195 Botes



- 193 – 195 Botes para muestras
- 196 – 202 Recipientes, recipientes de cuello ancho
- 198 – 199 Recipientes para líquidos altamente inflamables
- 203 Recipientes para almacenamiento/apilamiento



- 204 – 207 Toneles/recipientes grandes
- 208 – 209 Recipiente de seguridad
- 210 – 211 Cubos para envasado, bolsas para envasado

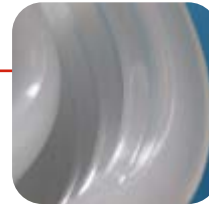

## Recipientes

Botellas, botes, garrafas

# Botellas de cuello estrecho, redondas | manejables, fáciles de comprimir, pico seguro



Botellas de uso universal para envasado, almacenamiento, para laboratorio, toma de muestras y transporte de líquidos.

- ▶ Con tapón de rosca
- ▶ LDPE, transparente
- ▶ Con tapón de rosca/ tapón cuentagotas, véase la página 186

**descuento**  
por cantidades

## Botellas de cuello estrecho, redondas

Capacidad ml	Diámetro de recipiente mm	Altura con cierre mm	Diámetro interior de cuello mm	Diámetro de rosca mm	Nº de artículo
10	26	47	9	14	0302-0010 N3
20	32	58	9	14	0302-0020 N3
30	35	67	9	14	0302-0030 N3
50	40	86	13	18	0302-0050 N3
100	45	106	13	18	0302-0100 N3
200	58	134	13	18	0302-0200 N3
250	60	140	18	25	0302-0250 N3
500	75	173	18	25	0302-0500 N3
1000	95	213	21	28	0302-1000 N3
2000	120	263	21	28	0302-2000 N3
3000	139	306	24	32	0302-3000 N3
5000	163	360	31	40	0302-5000 N3

## Botellas redondas con cierre abatible



Manejable botella redonda con cierre abatible, especialmente adecuada para líquidos cosméticos, emulsiones, cremas y aceites. Permite la extracción en porciones.

- ▶ Botella de HDPE transparente, cierre de PP
- ▶ Cierre abatible con abertura de diámetro de 3 mm
- ▶ Económicas y de diseño moderno

### Botellas redondas con cierre abatible

Capacidad ml	Altura con cierre mm	Diámetro de rosca mm	Nº de artículo
100	115	22	0308-0100 N3
250	143	22	0308-0250 N3
500	182	25	0308-0500 N3
1000	221	25	0308-1000 N3

## Botellas de cuello alto



Botella de uso universal para envasado, almacenamiento, laboratorio y toma de muestras.

- ▶ LDPE, transparente
- ▶ Cierre hermético
- ▶ Con tapón de rosca
- ▶ Tapón cuentagotas disponible como accesorio

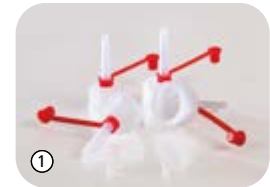

### Botellas de cuello alto

Capacidad ml	Diámetro mm	Altura mm	Diámetro interior de cuello mm	Diámetro de rosca mm	Nº de artículo
100	45	98	13	18	0314-0100 N3
250	61	128	18	25	0314-0250 N3
500	77	162	18	25	0314-0500 N3
1000	95	198	21,6	28	0314-1000 N3

### Accesorios

Descripción	Nº de artículo
① Tapón cuentagotas adecuado para roscas con diámetro de 18 mm	0300-3018 N3
① Tapón cuentagotas adecuado para roscas con diámetro de 25 mm	0300-3025 N3
① Tapón cuentagotas adecuado para roscas con diámetro de 28 mm	0300-3028 N3

## Productos desechables: La combinación perfecta de sostenibilidad y limpieza





Los laboratorios son importantes para la investigación y el desarrollo tecnológico, pero consumen mucha energía y recursos.

Muchas empresas farmacéuticas y de investigación intentan minimizar su huella ecológica, entre otras cosas mediante informes de sostenibilidad. En los laboratorios, donde la contaminación es crítica y los productos de un solo uso son inevitables, la adquisición desempeña un papel clave en la consecución de los objetivos ecológicos.

Con nuestras líneas de productos **LaboPlast® Bio** y **SteriPlast® Bio**, le ofrecemos ya desde 2015 productos que cumplen todas las propiedades para un muestreo de alta calidad.



### Productos respetuosos con el medio ambiente y con propiedades óptimas

-  **Recursos renovables**
-  **Reciclables**
-  **Conforme a las directrices alimentarias de la UE y de la FDA**
-  **Fabricados en la propia sala blanca de Bürkle**
-  **También esterilizado por rayos gamma como SteriPlast® Bio**

### Estamos certificados

En Bürkle queremos asumir nuestra responsabilidad y abordar continuamente el tema de la sostenibilidad y nuestro papel en ella.



Para garantizar una mayor transparencia, los productos de nuestras gamas **SteriPlast® Bio** y **LaboPlast® Bio** llevan el ACT label desde 2023.

Muestra el rendimiento de nuestros productos en varias categorías de sostenibilidad.

Más información sobre nuestras medidas de sostenibilidad:



### Green PE

Plástico fabricado a partir de caña de azúcar  
 Reduce el CO<sub>2</sub> (3,09t/t PE)  
 Reduce el efecto invernadero



## Biobotellas con cuello estrecho PE

Las biobotellas con cuello estrecho se fabrican a partir de biopolímero Green PE. Este material tiene las mismas características excepcionales que el PE convencional, es reciclable y, en lugar de materias primas fósiles, se fabrica a partir de materias primas renovables. De esta manera, el Green PE contribuye a reducir las emisiones de CO<sub>2</sub> y a cuidar del medio ambiente.

- ▶ Con cierre roscado
- ▶ Fabricada a partir de materias primas renovables
- ▶ Green LDPE



### Biobotellas con cuello estrecho PE

Capacidad ml	Diámetro de recipiente mm	Altura con cierre mm	Diámetro interior de cuello mm	Diámetro de rosca mm	Nº de artículo
10	26	47	9	14	0303-0010 N3
20	32	58	9	14	0303-0020 N3
50	40	86	13	18	0303-0050 N3
100	45	106	13	18	0303-0100 N3
250	60	140	18	25	0303-0250 N3
500	75	173	18	25	0303-0500 N3
1000	95	213	21	28	0303-1000 N3



## Botella cuadrada, base cuadrada



Económica botella cuadrada para el envasado y almacenamiento de líquidos, polvos y granulados.

- ▶ Fabricada en HDPE transparente, irrompible
- ▶ Espacio especial para etiqueta o inscripción manual
- ▶ Segura contra fugas

### Botella cuadrada, base cuadrada, cuello estrecho

Capacidad ml	L x A mm	Altura con cierre mm	Diámetro interior de cuello mm	Diámetro de rosca mm	Nº de artículo
20	27 x 27	51	13	18	0331-0020 N3
50	33 x 34	77	13	18	0331-0050 N3
100	43 x 43	78	17,5	25	0331-0100 N3

## Botella cuadrada con tapón de rosca



Económica botella cuadrada para el envasado y almacenamiento de líquidos.

- ▶ Fabricada en HDPE transparente, irrompible
- ▶ Espacio especial para etiqueta o inscripción manual
- ▶ Adecuada como botella de un solo uso
- ▶ Segura contra fugas
- ▶ Con tapón de rosca

### Botella cuadrada con tapón de rosca

Capacidad ml	L x A mm	Altura con cierre mm	Diámetro de rosca mm	Diámetro interior de cuello mm	Nº de artículo
100	41 x 33	113	18	13	0332-0100 N3
250	51 x 43	160	25	17,5	0332-0250 N3
500	68 x 53	182	25	17,5	0332-0500 N3
1000	89 x 66	230	25	17,5	0332-1000 N3

### Accesorios

Descripción	Nº de artículo
Tapón cuentagotas adecuado para roscas con diámetro de 18 mm	0300-3018 N3
Tapón cuentagotas adecuado para roscas con diámetro de 25 mm	0300-3025 N3



## Botella para laboratorio estéril PET



Botella para laboratorio estéril para uso industrial o de laboratorio. Buena presentación del producto gracias a la alta transparencia que presenta el PET. Compactas y absolutamente estancas. Ideales para el envasado y almacenamiento de líquidos.

- ▶ Estéril SAL 10<sup>-3</sup> (conforme a ISO 11137)
- ▶ PET alta transparencia
- ▶ Con precinto de originalidad (HDPE)
- ▶ Con escala graduada

### Botella para laboratorio estéril PET

Capacidad ml	L x A mm	Altura con cierre mm	Diámetro interior de cuello mm	Nº de artículo	
125	53 x 53	105	32	0370-0125	N3
250	64 x 64	132	32	0370-0250	N3
500	76 x 76	173	32	0370-0500	N3
1000	96 x 96	212	32	0370-1000	N3

## Botellas UN



Esta botella reduce los gastos de envasado. Con comprobación y homologación UN. Botella fabricada en HDPE, segura contra fugas, completa con precinto de originalidad de HDPE y junta de PTFE. Las botellas resultan idóneas para el envasado, la toma de muestras, el envío de muestras, el almacenamiento y el envío postal.

- ▶ Absolutamente estanca
- ▶ Con homologación UN para líquidos, v. p. 277
- ▶ Transparente
- ▶ Cierres de campana con o sin desgasificación, previo pedido

### Botellas UN

Capacidad ml	Altura sin cierre mm	Diámetro interior de cuello mm	Homologación UN	Nº de artículo
500	177	29	1H1/X1.9/250	0304-0500 N3
1000	212	29	3H1/X1.9/250	0304-1000 N3
2500	282	29	3H1/X1.9/250	0304-2500 N3

## Botellas de cuello estrecho para productos químicos



Botellas de uso universal para almacenamiento, envasado, toma de muestras y transporte de líquidos.

- ▶ Fabricadas en HDPE transparente
- ▶ Tapón de rosca con precinto fabricado en PP, azul

**descuento**  
por cantidades

### Botellas de cuello estrecho para productos químicos

Capacidad ml	L x A mm	Altura sin cierre mm	Diámetro de rosca mm	Diámetro interior de cuello mm	Nº de artículo
100	45 x 45	108	32	17	0340-0100 N3
250	60 x 60	136	32	17	0340-0250 N3
500	74 x 74	170	32	17	0340-0500 N3
1000	85 x 85	221	32	17	0340-1000 N3
2500	122 x 122	272	45	28	0340-2500 N3



## Botellas de cuello ancho para productos químicos



La botella para productos químicos resulta especialmente adecuada para el envasado, el almacenamiento, el muestreo y el transporte de granulados y medios pastosos.

- ▶ Fabricadas en HDPE transparente
- ▶ Tapón de rosca con precinto fabricado en PP, azul
- ▶ Homologación UN para sustancias sólidas, v. p. 277

**descuento**  
por cantidades

### Botellas de cuello ancho para productos químicos

Capacidad ml	L x A mm	Altura sin cierre mm	Diámetro de rosca mm	Diámetro interior de cuello mm	Homologación UN	Nº de artículo
50	36 x 36	89	28	21	no	0342-0050 N3
100	45 x 45	101	32	24	UN3H1/X0.3	0342-0100 N3
250	59 x 59	130	45	35	UN3H1/X0.8	0342-0250 N3
500	75 x 75	162	54	43	UN3H1/X1.5	0342-0500 N3
750	83 x 83	188	54	43	UN3H1/X2.5	0342-0750 N3
1000	85 x 85	214	54	43	UN3H1/X2.5	0342-1000 N3
1500	108 x 108	209	80	69	UN3H1/X4	0342-1500 N3
2500	122 x 122	260	80	69	UN3H1/X5	0342-2500 N3
4000	142 x 142	294	80	69	UN3H1/X5.5	0342-4000 N3

# Botella de cuello ancho | fácil de llenar, fácil de limpiar, forma compacta, irrompible



Botella estable con abertura de cuello ancho y tapón de rosca. Especialmente adecuada para productos viscosos, polvos, granulados y pastas. Cierre hermético.

- ▶ LDPE o PP
- ▶ LDPE de color marrón para líquidos sensibles a la luz

Impresión personalizada posible – ¡consúltenos!

## Botella de cuello ancho

Material	Capacidad ml	Color	Diámetro mm	Altura mm	Diámetro interior de cuello mm	Diámetro de rosca mm	Nº de artículo
LDPE	50	transparente	40	80	24	32	0318-0050 N3
LDPE	100	transparente	48	95	24	32	0318-0100 N3
LDPE	200	transparente	59	114	30	40	0318-0200 N3
LDPE	250	transparente	64	127	31	40	0318-0250 N3
LDPE	500	transparente	77	158	39	50	0318-0500 N3
LDPE	750	transparente	88	176	39	50	0318-0750 N3
LDPE	1000	transparente	94	207	50	65	0318-1000 N3
LDPE	1500	transparente	108	232	50	65	0318-1500 N3
LDPE	2000	transparente	120	252	50	65	0318-2000 N3
PP	100	transparente	48	95	24	32	0319-0100 N3
PP	250	transparente	64	127	31	40	0319-0250 N3
PP	500	transparente	77	158	39	50	0319-0500 N3
PP	1000	transparente	94	207	50	65	0319-1000 N3
LDPE	250	marrón	64	127	31	40	0320-0250 N3
LDPE	500	marrón	77	158	39	50	0320-0500 N3
LDPE	1000	marrón	94	207	50	65	0320-1000 N3

## Botella cuadrada, base cuadrada, cuello ancho

## Botella universal graduada



Económica botella cuadrada para el envasado y almacenamiento de líquidos, polvos y granulados.

- ▶ Fabricada en HDPE transparente, irrompible
- ▶ Espacio especial para etiqueta o inscripción manual
- ▶ Segura contra fugas

Botella de múltiples aplicaciones. La abertura de anchura media proporciona un buen llenado y un vaciado seguro.

- ▶ Botella HDPE, cierre de PP
- ▶ Escala grabada
- ▶ Absolutamente estanca
- ▶ Con tapón de rosca

### Botella cuadrada, base cuadrada, cuello ancho



Capacidad ml	L x A mm	Altura con cierre mm	Diámetro interior de cuello mm	Diámetro de rosca mm	Nº de artículo
250	59 x 59	110,5	30	50	0338-0250 N3
500	68 x 68	146	30	50	0338-0500 N3
1000	90 x 90	170	50	65	0338-1000 N3

### Botella universal graduada



Capacidad ml	Diámetro de recipiente mm	Altura sin cierre mm	Diámetro interior de cuello mm	División ml	Diámetro de rosca mm	Nº de artículo
100	46	99,5	19	25	25	0301-0100 N3
250	61	129,5	24	50	28	0301-0250 N3
500	76	161	30,8	50	40	0301-0500 N3
1000	97	203	39,2	100	50	0301-1000 N3

## Botella de cuello ancho precintable



### Botella de cuello ancho precintable

Capacidad ml	Diámetro de recipiente mm	Diámetro interior de cuello mm	Altura con cierre mm	Nº de artículo
250	64	26,5	118	0322-0250 N3
500	78	40	147	0322-0500 N3
1000	100	50	186	0322-1000 N3
2000	120	50	230	0322-2000 N3



### Accesorios

Descripción	Nº de artículo
Precinto SampleSafe, rojo, 100 unidades	5399-2902 N4

Botella estable con arandelas para precinto en el tapón de rosca y la botella. Especialmente adecuada para el envío de muestras. Mayor seguridad para las muestras gracias a los precintos. Abertura ancha que facilita el llenado. Especialmente para productos viscosos, polvos, granulados y pastas.

- ▶ HDPE
- ▶ Cierre hermético
- ▶ Fácil de llenar gracias a su abertura de cuello ancho

## Pulverizador a presión



El pulverizador a presión posee una sólida calidad industrial y resulta ideal para el uso en los sectores químico y farmacéutico, p. ej. en tareas de desinfección, limpieza, cuidado de plantas, cromatografía en capa fina, técnicas y sanitarias.

Gracias a su práctica función de pulverización a 360°, el pulverizador a presión Turn'n'Spray también se puede usar boca abajo. De esta manera, se puede llegar sin problemas incluso a lugares de difícil acceso. El pulverizador posee una gran versatilidad de uso, p. ej. para tareas de desinfección y limpieza, así como también de pulverización de productos fitofarmacéuticos.

- ▶ Chorro regulable, diámetro de la boquilla 0,8 mm
- ▶ Temperatura del líquido: 0 - 30 °C
- ▶ Capacidad del recipiente: 1,5 litros
- ▶ Piezas en contacto con el medio: PE, PP, FKM y V4A
- ▶ Función de pulverización boca abajo



### Pulverizador a presión

Capacidad ml	Diámetro de recipiente mm	Altura con cierre mm	Nº de artículo
1500	140	305	0309-0100 N4

### Pulverizador a presión Turn'n'Spray

Capacidad ml	Diámetro de recipiente mm	Altura con cierre mm	Nº de artículo
1500	140	305	0309-0120 N4

### Accesorios

Descripción	Nº de artículo
Lanza de prolongación para pulverizador a presión, 30 cm	0309-0101 N4

## Pulverizador a presión Food



El pulverizador a presión Food dispone de una mirilla transparente que permite consultar fácilmente el nivel de llenado. Un anillo de apoyo engomado garantiza una posición estable del pulverizador. La válvula de seguridad integrada protege contra la sobrepresión (máx. 3 bar). La boquilla está equipada con una tuerca que permite regular la pulverización desde una berlina fina hasta un chorro intenso. El mango ergonómico permite una sujeción cómoda del pulverizador. La botella pulverizadora apta para alimentos está diseñada especialmente para el uso en el sector alimentario y permite pulverizar toda clase de medios, como aceites, grasas o sustancias aromáticas. También puede usarse sin problemas para pulverizar productos de limpieza o desinfección.

- ▶ Piezas en contacto con el medio: PE, PP, VMQ y V2A
- ▶ Capacidad del recipiente: 1,2 litros

### Pulverizador a presión Food

Capacidad ml	Diámetro de recipiente mm	Altura con cierre mm	Nº de artículo
1200	117	315	0309-0130 N4

## Botella pulverizadora



Botella pulverizadora sin presión fabricada en LDPE con bomba manual de larga duración. Cada pulverizador se somete a una verificación de funcionamiento durante su fabricación.

Campos de aplicación: industria, laboratorio, producción, ocio, tareas domésticas. Adecuada para limpiadores y productos de jardinería.

- ▶ Piezas en contacto con el medio fabricadas en PP, PE y acero inoxidable
- ▶ Diámetro de boquilla 0,6 mm; boquilla regulable de forma continua
- ▶ Cantidad pulverizada por carrera de émbolo: 1,2 ml  $\pm$  0,1
- ▶ Temperatura del líquido: 0 - 30 °C



### Botella pulverizadora

Capacidad ml	Altura con cierre mm	Diámetro interior de cuello mm	Nº de artículo
250	220	18	0309-1025 N4
500	240	18	0309-1050 N4
1000	295	17,5	0309-1100 N4



## Botella pulverizadora Turn'n'Spray | Botella pulverizadora con válvula inversible



- ▶ Pulverización ininterrumpida, también boca abajo
- ▶ Las piezas en contacto con el medio son de PP, PE, silicona y acero inoxidable
- ▶ Diámetro de la boquilla: 0,6 mm, regulable de manera gradual
- ▶ Volumen de pulverización por carrera: 1,2 ml ± 0,1

Las botellas pulverizadoras convencionales no permiten pulverizar con la botella inclinada o boca abajo. Cuando el tubo de aspiración sale del líquido ya no se puede pulverizar.

Pero esto no sucede con nuestra botella pulverizadora inversible Turn'n'Spray, cuya tecnología especial permite pulverizar en cualquier posición. Esto significa que podrá pulverizar práctica y cómodamente en cualquier sentido y que podrá llegar fácilmente a los lugares más difíciles y sin tener que hacer posturas raras.

Botella pulverizadora reutilizable de alta calidad para multitud de usos.

### Botella pulverizadora Turn'n'Spray

Capacidad ml	Altura con cierre mm	Diámetro interior de cuello mm	Nº de artículo
250	220	18	0309-0002 N4
500	240	18	0309-0005 N4
1000	295	17,5	0309-0010 N4

## Botellas pulverizadoras con tapón vaporizador



**b** LaboPlast

Botellas pulverizadoras con tapón vaporizador y tapa de seguridad. Simplemente apretando el tapón del vaporizador se pueden pulverizar fácilmente los líquidos de modo inofensivo para el medio ambiente.

La botella transparente permite reconocer el contenido. La tapa de seguridad evita un accionamiento involuntario de la bomba y sirve como protección contra el polvo.

- ▶ Botella de HDPE, tapón vaporizador de PP y acero inoxidable

### Botellas pulverizadoras con tapón vaporizador

Capacidad ml	Diámetro mm	Altura con cierre mm	Nº de artículo
30	28	105	0309-3007 N3
50	35	110	0309-3005 N3
100	37	161	0309-3100 N3
250	50	222	0309-3025 N3

## Botella con bomba dosificadora



La botella con bomba dosificadora suministra una cantidad exacta, limpia y dosificada del medio. Es perfectamente adecuado para diversos líquidos, como reactivos, productos de limpieza, desinfectantes o lociones. La bomba dispensadora protege el contenido de la contaminación y permite una dispensación higiénica, ya que la bomba minimiza la entrada de aire y gérmenes y los dedos u otros objetos no entran en contacto con todo el contenido. La botella vacía cristalina se adapta cómodamente a la mano y permite ver claramente el contenido. Puede utilizarse varias veces y ofrece un vaciado residual eficaz. El cabezal de la bomba dispensadora puede fijarse con un tapón de rosca giratorio y, de este modo, queda herméticamente cerrado para que no se escape ningún líquido.

- ▶ Dispensa una cantidad dosificada con precisión
- ▶ Protege el contenido
- ▶ Cierre hermético gracias a la rosca de cierre extra larga

### Botella con bomba dosificadora

Capacidad ml	Diámetro mm	Altura con bomba mm	Carrera de émbolo aprox. ml	Nº de artículo
100	38	140	2	0309-7100 N4
250	48	195	2	0309-7250 N4

## Frascos lavadores de cuello ancho



Frascos lavadores con sobreimpresión del medio, indicaciones de seguridad y peligro (frases S y frases R) en conformidad con el GHS, nombre de la sustancia en alemán, inglés, francés y español, símbolos GHS y número CAS.

- ▶ Llenado seguro a través del cierre de cuello ancho de 39 mm de diámetro interior
- ▶ LDPE amarillo transparente con protección contra la luz
- ▶ Contenido 500 ml



### Frascos lavadores de cuello ancho



Impresión	Color	Nº de artículo	
Neutro, sin impresión	amarillo	0310-3050	N3
Agua destilada	transparente	0310-3051	N3
Metanol	verde	0310-3052	N3
Etanol	naranja	0310-3053	N3
Isopropanol	azul	0310-3054	N3
Acetona	rojo	0310-3055	N3

## Frascos lavadores de seguridad

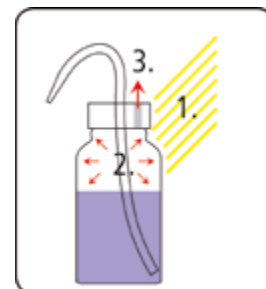

La válvula de seguridad previene la fuga de disolventes y reactivos.

Si aumenta la temperatura o incide la luz del sol en el laboratorio, los frascos lavadores convencionales gotean debido al aumento de presión interior. A través de la válvula de aireación se puede atenuar la sobrepresión y evitar el goteo. Con la válvula de aireación segura contra fugas, el contenido no puede salir cuando las botellas están volcadas, como ocurre con los frascos lavadores con válvula esférica o perforación de aireación.

- ▶ Llenado seguro a través del cierre de cuello ancho de 39 mm de diámetro interior
- ▶ Impresión duradera conforme a GHS con nombre de sustancias en alemán, inglés, francés y español, pictogramas GHS y número CAS
- ▶ LDPE amarillo transparente con protección contra la luz
- ▶ Contenido 500 ml



### Frascos lavadores de seguridad



Impresión	Color	Nº de artículo	
Neutro, sin impresión	amarillo	0310-2056	N3
Agua destilada	transparente	0310-2050	N3
Metanol	verde	0310-2052	N3
Etanol	naranja	0310-2054	N3
Isopropanol	azul	0310-2055	N3
Acetona	rojo	0310-2051	N3

## Frasco lavador



El tubo curvado está provisto de una boquilla que forma un chorro absolutamente recto. De este modo se evita cualquier atomización lateral peligrosa.

- ▶ LDPE
- ▶ Transparente
- ▶ Con tubo sinfónico retráctil



### Frasco lavador

Capacidad ml	Diámetro mm	Altura mm	Nº de artículo
100	45	200	0310-0010 N3
250	61	225	0310-0025 N3
500	75	270	0310-0050 N3
1000	98	315	0310-0100 N3

## Botellas cuentagotas



Las botellas cuentagotas resultan especialmente apropiadas para líquidos que se deban dosificar en pequeñas cantidades, por gotas o también mediante chorro.

- ▶ Debe cortar la punta antes de su primer uso
- ▶ Disponen de un tapón para posteriores utilizaciones
- ▶ LDPE
- ▶ Tapón de cierre y tapón cuentagotas de PE



### Botellas cuentagotas

Capacidad ml	Diámetro de recipiente mm	Altura con cierre mm	Diámetro interior de cuello mm	Diámetro de rosca mm	Nº de artículo
10	26	76	9	14	0306-0010 N3
20	32	88	9	14	0306-0020 N3
30	35	96	9	14	0306-0030 N3
50	40	116	13	18	0306-0050 N3
100	45	136	13	18	0306-0100 N3
250	61	170	18	25	0306-0250 N3
500	75	204	18	25	0306-0500 N3
1000	95	248	21	28	0306-1000 N3

## Tropf-Boy



Botella con elemento de goteo y tapón de rosca separado.

- ▶ Debe cortar la punta antes de su primer uso
- ▶ Se puede volver a cerrar
- ▶ Dosificación exacta por goteo

### Tropf-Boy



Capacidad ml	Diámetro mm	Altura sin cierre mm	Nº de artículo
10	24	50	0307-0010 N3
25	31,3	64,5	0307-0025 N3
50	40	77	0307-0050 N3

## Cajas de transporte para botellas



Para 6 botellas con un diámetro máximo de 95 mm.

- ▶ PP
- ▶ Adecuado para alimentos



Para 8 botellas con un diámetro máx. de 95 mm. Con fondo cerrado que puede servir de cubeta para la recogida de líquidos.

- ▶ HDPE
- ▶ Dimensiones interiores: longitud 330 mm, anchura 100 mm
- ▶ Volumen de recogida: 3,9 litros por lado

### Cesta porta-botellas



Número de espacios para botellas	Diámetro de recipiente mm	Dimensiones de borde exteriores L x An x Al mm	Nº de artículo
6	95	310x210x310	0361-0006 N3

### Cajas de transporte para botellas



Número de espacios para botellas	Diámetro de recipiente mm	Dimensiones de borde exteriores L x An x Al mm	Nº de artículo
8	95	400x290x215	0361-0008 N3

## Botella de aluminio | ligera, a prueba de roturas y sin costuras

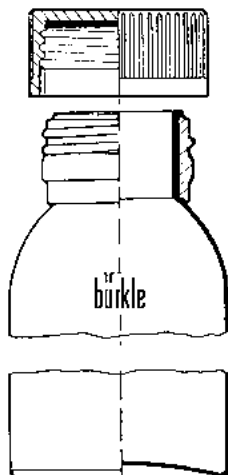

La botella de aluminio es especialmente adecuada para el almacenamiento, transporte o envío de sustancias y contramuestras que se deban conservar sin ningún tipo de contaminación. Otras características: se vacían completamente sin dejar residuos, son inodoras, impermeables a la luz e insensibles a la corrosión.

- ▶ Aluminio puro (material AL 99,5)
- ▶ Con tapón de rosca con precinto fabricado en PP con sellado interior de aluminio/PET
- ▶ Apto para alimentos (a excepción de alimentos muy ácidos y salinos)
- ▶ Con homologación UN , v. p. 277



### Botella de aluminio

Capacidad ml	Diámetro mm	Altura con cierre mm	Homologación UN	Nº de artículo
38	35	70	1B1/X/250	0327-0038 N3
60	40	88	1B1/X/250	0327-0060 N3
120	57	97	1B1/X/250	0327-0120 N3
300	57	160	1B1/X/250	0327-0300 N3
600	74	192	1B1/X/250	0327-0600 N3
1200	88	248	1B1/X/250	0327-1200 N3
3000	161	215	1B1/X/250	0327-3000 N3
5600	161	340	1B1/X/250	0327-5600 N3

## Botella para transporte de aluminio UN | con homologación UN



El código UN está impreso en color negro en las botellas.



Con tapón de rosca con precinto fabricado en PP con sellado interior de aluminio.



Las botellas de aluminio para transporte con tapón de rosca se cierran de forma estanca y segura y están homologadas como envase de construcción verificada para el grupo I (X). El código UN está impreso en color negro en las botellas.

- ▶ Aluminio puro (material AL 99,5)
- ▶ Cumple con UN, v. p. 277
- ▶ Con arandelas para precinto

### Botella para transporte de aluminio UN

Capacidad ml	Diámetro mm	Altura mm	Homologación UN	Nº de artículo
125	50	105	1B1/X/250	0329-0125 N3
250	65	140	1B1/X/250	0329-0250 N3
500	80	145	1B1/X/250	0329-0500 N3
1250	100	205	1B1/X/250	0329-1250 N3



## Bote de rosca



Bote de envasado de diseño moderno con tapa de rosca. Vaciado sin restos, ya que no existen ranuras, económico.

- ▶ PP blanco
- ▶ Esterilizable

### Bote de rosca

Capacidad ml	Diámetro mm	Altura mm	Nº de artículo
12	25	31	6214-0012 N3
25	31	40	6214-0025 N3
60	41	56	6214-0060 N3
90	52	52	6214-0090 N3
125	52	67	6214-0125 N3
250	68	79	6214-0250 N3
625	90	113	6214-0600 N3
1000	102	129	6214-1000 N3



## Bote de cuello ancho



Botes de cuello ancho con una seguridad óptima contra roturas y de fácil llenado. Especialmente apropiado para el almacenamiento o el envío de sustancias en polvo o granuladas.

- ▶ Fabricado en HDPE transparente, irrompible
- ▶ Tapa de rosca de PP con arandela de garnición de PE



### Bote de cuello ancho, redondo

Capacidad ml	Diámetro mm	Diámetro interior de cuello mm	Altura sin cierre mm	Nº de artículo
100	48	31	77	6282-0100 N3
250	65	41	98	6282-0250 N3
500	80	53	122	6282-0500 N3
750	94	53	130	6282-0750 N3
1000	100	67	153	6282-1000 N3
1500	114	67	173	6282-1500 N3
2000	126	67	192	6282-2000 N3





## Bote de cuello ancho, cuadrado



La amplia abertura del bote permite un cómodo llenado con líquidos, productos en polvo o granulados como pastillas, cápsulas, tintas, envíos de muestras, pruebas etc. También adecuados para el empaquetado de regalos y como artículos de ocio. Para los materiales de llenado sensibles a la luz son especialmente adecuados los botes de color marrón transparente.

- ▶ PETG muy transparente
- ▶ PVC transparente o marrón transparente
- ▶ Tapa de rosca de PP con arandela de guarnición de PE

### Bote de cuello ancho, cuadrado

Material	Capacidad ml	Longitud mm	Anchura mm	Altura con cierre mm	Diámetro interior de cuello mm	Nº de artículo
PETG translúcido	50	38	38	63	23	0357-0050 N3
PETG translúcido	100	46	46	75	31	0357-0100 N3
PETG translúcido	200	59	59	91	41	0357-0200 N3
PETG translúcido	500	80	80	111	54	0357-0500 N3
PETG translúcido	1000	95	95	152	69	0357-1000 N3
PVC transparente	50	38	38	63	23	0355-0050 N3
PVC transparente	100	46	46	75	31	0355-0100 N3
PVC transparente	200	59	59	91	41	0355-0200 N3
PVC transparente	300	66	66	98	41	0355-0300 N3
PVC transparente	500	80	80	111	54	0355-0500 N3
PVC transparente	750	92	92	120	69	0355-0750 N3
PVC transparente	1000	95	95	152	69	0355-1000 N3
PVC transparente	2000	120	120	190	69	0355-2000 N3
PVC marrón transparente	100	46	46	75	31	0356-0100 N3
PVC marrón transparente	200	59	59	91	41	0356-0200 N3



## Botes transparentes



La pared transparente permite reconocer fácilmente el contenido. Vaciado sin restos.

- ▶ PP transparente, tapa de rosca de PP
- ▶ Sin hendiduras

### Botes transparentes, con tapa de rosca



Capacidad ml	Diámetro de recipiente mm	Altura mm	Nº de artículo
250	104	50	6202-0250 N3
500	104	100	6202-0500 N3
1000	125	126	6202-1000 N3

## Botes cuadrados



Bote para el envasado, el almacenamiento, el muestreo y el transporte de pastas, granulados, polvos, muestras de suelo y artículos congelados (-40 °C hasta +95 °C en periodos cortos). Aprovechamiento óptimo del espacio, apilable. Completo, con tapa de presión.

- ▶ PE, transparente
- ▶ Apto para congelar
- ▶ Sin hendiduras

### Botes cuadrados para uso general



Capacidad ml	L x An x Al mm	Nº de artículo
500	103 x 103 x 64	6250-0500 N3
1000	103 x 103 x 127	6250-1000 N3
1000	208 x 103 x 64	6250-1001 N3
1500	208 x 103 x 94	6250-1500 N3
2000	208 x 208 x 64	6250-2000 N3
2000	255 x 103 x 94	6250-2300 N3
3200	208 x 208 x 94	6250-3300 N3

### Botes redondos para uso general



Capacidad ml	Ø exterior inferior mm	Ø exterior superior mm	Altura mm	Nº de artículo
250	60	78	90	6210-0250 N3
500	75	95	127	6210-0500 N3
1000	118	136	110	6210-1001 N3
2000	148	169	143	6210-2000 N3

## Botes para muestras

El práctico y universalmente aplicable tarro de muestras es fácil de llenar, de paredes lisas y sin socavones, por lo que puede vaciarse completamente. Es un excelente bote universal para todos los líquidos y sólidos. La tapa adjunta del contenedor de muestras puede abrirse con una mano y fijarse en un ángulo de 90°. Esto deja la otra mano libre para tomar muestras.

El líquido/condensado en la tapa va a parar a un canal de recogida integrado en la tapa, no se pierde nada, no puede gotear. Los botes de muestras se cierran en caliente durante la producción. Gracias a este proceso, los botes de muestras se cierran de forma absolutamente hermética, ya que la tapa y el bote se adaptan de forma óptima durante el proceso de enfriamiento.

El tarro de muestras fabricado en PP es altamente transparente, por lo que el contenido del tarro puede reconocerse fácilmente. La característica especial del bote de PP, ligera e irrompible, es su resistencia a las altas temperaturas y a los productos químicos. Es autoclavable, apto para el congelador y apto para alimentos.

Los recipientes para muestras albergan muestras y material de muestreo en forma de pastas, granulados, polvos, líquidos y piezas pequeñas. Se utilizan para la toma de muestras, el transporte de una muestra y como recipiente para el almacenamiento de muestras.



- ▶ Cierre hermético del bote de muestras
- ▶ Con tapa a presión fijada verticalmente
- ▶ PP, transparente
- ▶ Botes para muestras, estériles: estéril SAL 10<sup>-3</sup> (según ISO 11137)

### Bote para muestras Pure

Capacidad ml	Altura mm	Diámetro mm	Modelo	Nº de artículo
50	78	31	Con espacio para escribir y escala	6206-0060 N3
90	80	43	Con espacio para escribir y marca de 80 ml	6206-0100 N3
300	88	75	Con escala	6206-0300 N3



### Botes para muestras, estériles

Capacidad ml	Altura mm	Diámetro mm	Modelo	Nº de artículo
50	78	31	Con espacio para escribir y escala	6206-1060 N3
90	80	43	Con espacio para escribir y marca de 80 ml	6206-1100 N3
300	88	75	Con escala	6206-1300 N3





**LaboPlast**

**SteriPlast**

Frasco cuchara desechable para la toma de muestras, fabricado en sala blanca. Gracias a su tonalidad azul, también es perfecto para las industrias alimentaria, de piensos y farmacéutica. El frasco cuchara con escala permite medir con precisión contenidos. Una vez que se ha recogido la muestra, el frasco se puede cerrar herméticamente para impedir el paso a los líquidos. El diseño cerrado del mango es muy fácil de manejar.

El frasco cuchara está disponible con capacidades de 50 ml, 100 ml y 250 ml. Dependiendo de la versión, se pueden recoger muestras en recipientes con una abertura a partir de 52 mm (abertura de barril de 2"), 65 mm o 85 mm de diámetro. El DispoDipper resulta ideal para la recogida de muestras en barriles, bidones y otros recipientes.

El DispoDipper se fabrica completamente en una única pieza y permite tomar muestras y luego transportarlas dentro de un equipo. Esto elimina el riesgo de contaminación cruzada y de que se ensucie la muestra.

- ▶ PP, azul transparente
- ▶ Embalado individualmente y, de forma opcional, esterilizado con rayos gamma
- ▶ Fabricación y embalaje en conformidad con la categoría de salas blancas 7
- ▶ Homologación de la FDA y para alimentos en la UE
- ▶ Frasco cuchara con escala en ml y oz.
- ▶ Profundidad de inmersión 270 mm

## Aplicación

1. Para recoger una muestra, primero se debe retirar el embalaje del tomamuestras y luego se debe abrir la tapa por el punto rompible en el mango.
2. A continuación, recoger la muestra con el frasco y cerrarla con la tapa para que quede totalmente segura.
3. Una vez que se ha recogido la muestra, el mango se puede separar del frasco cuchara por el punto rompible. De esta forma, las muestras se podrán transportar fácilmente y ocupando poco espacio.



## DispoDipper

Capacidad ml	Modelo	Diámetro mm	Altura con cierre mm	Longitud total mm	Unidades por pack	Nº de artículo
50	estándar	40	98	417	20	5393-7000 N4
50	esterilizado	40	98	417	20	5393-7001 N4
100	estándar	53	98	415	20	5393-7010 N4
100	esterilizado	53	98	415	20	5393-7011 N4
250	estándar	72	116	429	20	5393-7020 N4
250	esterilizado	72	116	429	20	5393-7021 N4



## Frasco de muestras con tapa



Frasco de muestras con tapa roscada roja, hermética a los líquidos. Los frascos de muestras son asépticos y compatibles con los alimentos. Los frascos se pueden lavar en autoclave sin la tapa.

- ▶ Frasco de PP, tapa de LDPE
- ▶ Frasco resistente a la temperatura -20 °C/+120 °C, tapa -80 °C/+75 °C
- ▶ Aséptico

### Frasco de muestras con tapa

Capacidad ml	Diámetro mm	Altura mm	Nº de artículo
125	52	74	7103-0125 N3



## Publicidad con su nombre

¿Sabía que puede imprimir su logotipo en algunos de nuestros productos Bürkle de alta calidad?

### Los logotipos se pueden imprimir en los siguientes productos:

- ▶ Cucharas medidoras (a partir de la página 155)
- ▶ Botellas (a partir de la página 170)
- ▶ Pulverizadores a presión (página 184)
- ▶ Jarras graduadas (página 228)
- ▶ Cilindros de medición (página 230)
- ▶ Indicadores de caudal (página 252)



Podemos imprimir en los productos logotipos de empresa, instrucciones de uso, mensajes publicitarios, información sobre el contenido y mucho más: su creatividad no tiene límites.

### Impresiones resistentes y duraderas

Nuestras impresiones se caracterizan por su resistencia a los ácidos débiles, álcalis y disolventes. Soportan los esfuerzos mecánicos y conservan la intensidad del color incluso después de muchos años de uso.

### Coloración y asesoramiento

Imprimimos en todas las escalas de color habituales, como RAL, Pantone, HKS, o nos adaptamos a sus muestras de color individuales.

### El proceso desde la plantilla hasta la impresión

1. Nos envía su plantilla - estaremos encantados de ayudarle con el diseño.
2. Al cabo de unos días recibirá una propuesta para su aprobación.
3. Su mensaje publicitario se aplicará profesionalmente en nuestro departamento de producción.

### Precios

Cada trabajo de impresión es personalizado por nosotros. Como cada pedido es único, preparamos un presupuesto personalizado para cada consulta.

### ¿Tiene alguna pregunta?

Póngase en contacto con nuestro equipo de ventas:

- ▶ Tel: +49 7635 6121-0
- ▶ Correo electrónico: [info@buerkle.de](mailto:info@buerkle.de)
- E Quedamos a la espera de su consulta.

Encontrará más información en nuestro página web



## Recipiente compacto | más capacidad en menos espacio



**LaboPlast**



YouTube

Los recipientes compactos tienen una anchura de sólo 6,5 cm o 12,5 cm y resultan ideales para ahorrar espacio. En un reducido espacio podrá almacenar y trasegar los líquidos más diversos. El bidón compacto también se puede colocar en posición horizontal, p. ej. en frigoríficos. Las nervaduras de refuerzo y las paredes gruesas le confieren gran estabilidad. Mediante los soportes (solo para bidones de 5 l) se pueden formar filas de dos o tres grupos de recipientes para las más variadas combinaciones con total seguridad y estabilidad de montaje. El recipiente compacto también resulta óptimo para el uso como recipiente de laboratorio.

## Recipiente compacto | más capacidad en menos espacio



- ▶ Con o sin conector de rosca 3/4"
- ▶ PP, transparente
- ▶ Con precinto de originalidad
- ▶ El recipiente se puede tratar en autoclave sin grifo y precinto
- ▶ Con escala indestructible graduada en litros
- ▶ Soporte de montaje de aluminio para un asiento seguro disponible como accesorio (solo para bidones de 5 l)
- ▶ Llave de paso StopCock con codo giratorio y llave de paso Compact, adaptable a recipientes con conector de rosca 3/4", disponible como accesorio

### Recipiente compacto

Modelo	Capacidad l	Anchura mm	Profundidad mm	Altura mm	Díámetro de abertura mm	Nº de artículo
sin conector de rosca	5	65	335	335	41	0435-1050 N4
con conector de rosca 3/4"	5	65	335	335	41	0435-2050 N4
sin conector de rosca	10	125	335	335	41	0435-1100 N4
con conector de rosca 3/4"	10	125	335	335	41	0435-2100 N4

### Accesorios

Descripción	Nº de artículo
① Soporte para dos recipientes (solo bidones de 5 l)	0435-9102 N4
① Soporte para tres recipientes (solo bidones de 5 l)	0435-9103 N4
⑨ Soporte para recipientes de 10 l	0435-9104 N4
② Tapón de rosca para la entrada de aire	0435-9200 N4
Tapón para 3/4"	0600-0090 N4
Precinto de garantía DIN 50 para bidón compacto	0300-0000 N4
③ Llave de paso StopCock (véase página 40)	0525-1000 N4
④ Llave de paso Compact (véase página 41)	0530-1000 N4
⑤ Juego compuesto por un recipiente compacto 5 l y una llave de paso Compact	0435-3000 N4
⑥ Juego compuesto por un recipiente compacto 5 l y una llave de paso StopCock	0435-0001 N4
⑦ Juego compuesto por un recipiente compacto 10 l y una llave de paso Compact	0435-3010 N4
⑧ Juego compuesto por un recipiente compacto 10 l y una llave de paso StopCock	0435-0010 N4

## Recipiente compacto, eléctricamente conductivo



**⚠ ¡Atención! ¡Siempre que se manipulen líquidos inflamables, el bidón se debe conectar a tierra! ¡Debe utilizarse un kit antiestático!**

El bidón compacto hecho de HDPE conductivo está diseñado especialmente para el uso en emplazamientos a prueba de explosión. Con una resistencia superficial específica de  $<10^5$  ohmios, este bidón posee una alta conductividad. Gracias a esto, al conectarlo correctamente a tierra reduce el riesgo de incendio debido a las cargas electrostáticas. El resultado es un bidón que ayuda conformar con los requisitos de las Directivas ATEX 137, TRBS2153 y CENELEC 50404. El bidón industrial de plástico no se oxida y se puede

reciclar sin problemas. Puede utilizarse para el trasiego y el almacenamiento de líquidos inflamables y fácilmente inflamables de los grupos de explosión IIA, IIB y IIC, como residuos de laboratorio, en los sectores industrial y minero. Gracias a su reducida anchura, de tan solo 6,5 cm o 12,5 cm, el bidón compacto ocupa muy poco espacio y puede utilizarse en lugares muy estrechos. Su diseño nervado y con paredes gruesas lo dotan de una gran robustez y permiten el almacenamiento en posición horizontal. El asa facilita una manipulación y un transporte seguros. En la versión con conector de rosca de 3/4" se puede instalar una llave de paso como, por ejemplo, la llave de paso StopCock PA conductiva, véase la página 43.

- ▶ HDPE, negro, antiestático
- ▶ Con o sin conector de rosca de 3/4"
- ▶ Soporte de montaje de aluminio que garantiza una posición segura (accesorio, solo para bidones de 5 l)

### Recipiente compacto, eléctricamente conductivo

Modelo	Capacidad l	Anchura mm	Profundidad mm	Altura mm	Nº de artículo	
sin conector de rosca	5	65	335	335	0435-1055	N4
sin conector de rosca	10	125	335	335	0435-1105	N4
con conector de rosca 3/4"	5	65	335	335	0435-2055	N4
con conector de rosca 3/4"	10	125	335	335	0435-2105	N4

#### Accesorios

Descripción	Nº de artículo
Kit antiestático	5602-1000 N4

#### Accesorios

Descripción	Nº de artículo
StopCock de PA, eléctricamente conductivo	0525-1100 N4
Soporte para dos recipientes (solo bidones de 5 l)	0435-9102 N4
Soporte para tres recipientes (solo bidones de 5 l)	0435-9103 N4
Soporte para recipientes de 10 l	0435-9104 N4



## Bidón, con conductividad eléctrica, aprobación UN

Bidón de HDPE con descarga eléctrica para prevención de fuentes de ignición. Los bidones tienen capacidad de descarga eléctrica (resistencia superficial  $<10^9$  ohmios) y pueden conectarse a tierra, por lo cual son idóneos para el uso con líquidos inflamables.

- ▶ HDPE, con descarga eléctrica
- ▶ Con manilla y tapa atornillable
- ▶ Con aprobación UN para transporte, v. p. 277
- ▶ Apilable

**!** ¡Atención! ¡Siempre que se manipulen líquidos inflamables, el bidón se debe conectar a tierra! ¡Debe utilizarse un kit antiestático!



### Bidón, con conductividad eléctrica, aprobación UN

Capacidad l	L x An x Al mm	Homologación UN	Rosca	Peso g	Nº de artículo
10	300 x 200 x 258	3H1/Y1.5/200	DIN 61	770	1428-0010 N4
20	300 x 200 x 495	3H1/Y1.5/150	DIN 61	1320	1428-0020 N4
30	364 x 240 x 455	3H1/Y1.5/150	DIN 61	1350	1428-0030 N4



## Recipiente de HDPE



Cierre de rosca con boquilla de salida disponible como accesorio

Recipiente de almacenamiento o transporte. Con homologación de transporte UN y precinto de originalidad.

- ▶ HDPE
- ▶ Con aprobación UN para transporte, v. p. 277
- ▶ Cierre de rosca con boquilla de salida disponible como accesorio

**descuento**  
por cantidades

### Recipiente de HDPE

Capacidad l	L x An x Al mm	Peso g	Diámetro interior de cuello mm	Rosca	Color	Homologación UN	Nº de artículo
2,5	153 x 115 x 208	125	34,8	DIN45	transparente	3H1/Y1.6/150	1427-0002 N3
5	190 x 145 x 251	250	40,5	DIN50	transparente	3H1/X1.9/250	1427-0005 N3
10	230 x 190 x 310	450	40,5	DIN50	transparente	3H1/X1.9/250	1427-0010 N3
20	290 x 246 x 385	950	48,5	DIN60	azul	3H1/X1.9/250	1427-0020 N3
30	320 x 284 x 435	1250	48,5	DIN60	azul	3H1/X1.9/250	1427-0030 N3

### Accesorios

Descripción	Nº de artículo
Cierre de rosca DIN45 con llave de paso	1427-9101 N3
Cierre de rosca DIN50 con llave de paso	1427-9102 N3
Cierre de rosca DIN60 con llave de paso	1427-9100 N3
Cierre de rosca con precinto de originalidad DIN45	1427-9107 N3
Cierre de rosca con precinto de originalidad DIN50	1427-9105 N3
Cierre de rosca con precinto de originalidad DIN60	1427-9106 N3

## Recipientes de cuello ancho con/sin conectores de rosca

Recipientes de cuello ancho con una abertura de llenado extremadamente ancha (88 mm) que resulta ideal para la limpieza interior, muy importante cuando se guardan sustancias delicadas. El asa de transporte y el tapón de rosca garantizan un transporte seguro y cómodo. El recipiente de cuello ancho también resulta óptimo para el uso como recipiente de laboratorio. A través de una conexión de rosca próxima al fondo puede colocarse una llave de paso o cualquier otro accesorio con rosca interior de 3/4".

- ▶ Fabricados con HDPE transparente
- ▶ Con protección UV
- ▶ Escala autoadhesiva graduada en litros y llaves de paso disponibles como accesorios



### Recipientes de cuello ancho con/sin conectores de rosca

Modelo	Capacidad l	Anchura mm	Profundidad mm	Altura mm	Diámetro de purga de aire mm	Nº de artículo
sin conector de rosca	5	130	290	280	18	0431-0005 N3
sin conector de rosca	10	137	310	400	18	0431-0010 N3
sin conector de rosca	20	165	365	485	-	0431-0020 N3
sin conector de rosca	30	240	365	485	-	0431-0030 N3
con conector de rosca 3/4"	5	130	290	280	18	0431-1005 N3
con conector de rosca 3/4"	10	137	310	400	18	0431-1010 N3
con conector de rosca 3/4"	20	165	365	485	-	0431-1020 N3
con conector de rosca 3/4"	30	240	365	485	-	0431-1030 N3

### Accesorios

Descripción	Nº de artículo
Escala graduada en litros de recipiente de cuello ancho para recipientes de 6 l	0431-9051 N3
Escala graduada en litros de recipiente de cuello ancho para recipientes de 11 l	0431-9011 N3
Escala graduada en litros de recipiente de cuello ancho para recipientes de 20 l	0431-9021 N3
Escala graduada en litros de recipiente de cuello ancho para recipientes de 30 l	0431-9031 N3
Llave de paso StopCock (véase página 40)	0525-1000 N4
Llave de paso Compact (véase página 41)	0530-1000 N4
Tapón para 3/4"	0600-0090 N4

## Botella para almacenamiento con/sin conectores de rosca

Botella de almacenamiento resistente de pared especialmente gruesa, con asa de alta estabilidad que permite el transporte y almacenamiento en condiciones de seguridad. Dispone de escala graduada en litros marcada en color azul. La válvula de ventilación (accesorio) permite la entrada de aire en el recipiente y de este modo evita la formación de vacío en el interior. El bidón también resulta óptimo para el uso como recipiente de laboratorio. A través de un conector de rosca se puede conectar una llave de paso u otro accesorio con rosca interior/sobretuerca de 3/4".

- ▶ HDPE
- ▶ Diámetro de abertura de botella 50 mm



### Botella para almacenamiento con/sin conectores de rosca

Modelo	Capacidad l	Diámetro de recipiente mm	Altura sin cierre mm	Asa de transporte	Nº de artículo
Sin conector de rosca	5	167	330	1	0401-0005 N3
Sin conector de rosca	10	206	427	1	0401-0010 N3
Sin conector de rosca	25	278	580	2	0401-0025 N3
Sin conector de rosca	60	346	830	2	0401-0060 N3
Con conector de rosca	5	167	330	1	0402-0005 N3
Con conector de rosca	10	206	427	1	0402-0010 N3
Con conector de rosca	25	278	580	2	0402-0025 N3
Con conector de rosca	60	346	830	2	0402-0060 N3

### Accesorios

#### Descripción

Cierre con sistema de ventilación para botella de almacenamiento

① Llave de paso StopCock (véase página 40)

② Llave de paso Compact (véase página 41)

#### Nº de artículo

0401-9100 N3

0525-1000 N4

0530-1000 N4

## Recipientes para almacenamiento



Prácticos recipientes de almacenamiento con empuñaduras empotradas para el transporte seguro de materiales de relleno susceptibles de corrimiento o líquidos. Los bordes interiores redondeados y las superficies interiores planas de fácil limpieza permiten su aplicación en el campo de la alimentación o la higiene.

- ▶ HDPE, blancos
- ▶ Apilables

¡Atención! Tener en cuenta la "Lista de resistencias"

### Recipientes para almacenamiento de uso general

Capacidad l	Dimensiones de borde exteriores L x An x Al mm	Medidas interiores L x An x Al mm	Nº de artículo
29	660 x 450 x 130	600 x 400 x 120	3418-0129 N2
48	660 x 450 x 220	600 x 400 x 210	3418-0148 N2
94	660 x 450 x 410	600 x 400 x 400	3418-0194 N2

### Accesorios

Descripción	Nº de artículo
Tapa para recipientes de almacenamiento de uso general, PS blanco	3418-0001 N2

## Recipientes para almacenamiento y apilamiento



Tapa para recipiente de almacenamiento y apilamiento

Recipiente resistente de almacenamiento fabricado en PP resistente con nervios de refuerzo.

- ▶ Resistente a temperaturas de entre -40 °C y +90 °C
- ▶ Conforme a la normativa Euro
- ▶ Tapa y rodillo de transporte disponibles como accesorios



Rodillo de transporte

### Recipientes para almacenamiento y apilamiento

Capacidad l	Dimensiones de borde exteriores L x An x Al mm	Medidas interiores L x An x Al mm	Nº de artículo
11	400 x 300 x 120	367 x 267 x 116	3414-0111 N2
17	400 x 300 x 180	367 x 267 x 176	3414-0117 N2
23	400 x 300 x 220	367 x 267 x 216	3414-0120 N2
23	600 x 400 x 120	567 x 367 x 114	3414-0123 N2
38	600 x 400 x 180	567 x 367 x 176	3414-0138 N2
45	600 x 400 x 220	567 x 367 x 216	3414-0148 N2
64	600 x 400 x 320	567 x 367 x 316	3414-0164 N2
80	600 x 400 x 420	567 x 367 x 416	3414-0181 N2

### Accesorios

Descripción	Nº de artículo
Tapa para recipiente de almacenamiento y apilamiento 400 x 300 mm	3414-0001 N2
Tapa para recipiente de almacenamiento y apilamiento 600 x 400 mm	3414-0002 N2
Rodillo de transporte	3414-9900 N2

### Rodillo de transporte

Modelo	Nº de artículo
para 600 x 400 mm	3414-9900 N2

## Recipientes de cuello ancho



Recipientes de cuello ancho para la eliminación y el almacenaje de sustancias líquidas, polvos y granulados. Cierre hermético y precintable. Estos recipientes poseen la homologación de transporte UN para sustancias sólidas.

- ▶ HDPE
- ▶ Resistentes a temperaturas de entre -20 °C y +80 °C
- ▶ Homologación de transporte UN 1H2/X, v. p. 277
- ▶ Junta de caucho natural

### Recipientes de cuello ancho

Capacidad l	Diámetro de recipiente mm	Altura con cierre mm	Diámetro de abertura mm	Nº de artículo
3,6	198	171	136	1105-0003 N3
6	198	263	136	1105-0006 N3
10	274	238	203	1105-0010 N3
26	316	425	203	1105-0026 N3
34	338	449	295	1105-0033 N3

### Accesorios

Descripción	Nº de artículo
Precinto SampleSafe, rojo, 100 unidades	5399-2902 N4

## Recipiente de cuello ancho con asa



Recipientes con una capacidad de 2,3 l y 4,4 l y una abertura especialmente ancha. Por ello, resultan ideales para el llenado con mercancías a granel de todo tipo. En estos recipientes se envasan, almacenan y guardan muestras de productos como especies, tés, granulados, etc. Forma cuadrada compacta.

- ▶ Manejo seguro gracias al asa moldeada
- ▶ El polietileno transparente permite una buena visibilidad del contenido
- ▶ 0317-2300, con precinto original de PP azul, 0317-4400 con cierre roscado de LDPE

### Recipiente de cuello ancho con asa

Capacidad ml	L x A mm	Altura con cierre mm	Diámetro interior de cuello mm	Diámetro de rosca mm	Nº de artículo
2300	135 x 135	192	68,5	80	0317-2300 N3
4400	142 x 142	263	109	120	0317-4400 N3

## Recipiente de cuello ancho de HDPE Toneles, redondos



Recipiente de almacenamiento o transporte fabricado en HDPE. Para líquidos, polvos o granulados.

**!** No colocar el recipiente en posición horizontal cuando se utilice con líquidos.

Recipiente de cuello ancho de HDPE				
Capacidad l	Diámetro de recipiente mm	Altura con cierre mm	Diámetro de abertura mm	Nº de artículo
5	192	250	110	1406-1005 N3
10	232	325	110	1406-1010 N3



Tonel para cualquier uso, con un borde de carga resistente y prácticas asas para un transporte seguro. También se puede suministrar una tapa para cada tonel.

- ▶ Tonel de HDPE
- ▶ Resistente a temperaturas de entre -30 °C y +70 °C
- ▶ Adecuado para alimentos
- ▶ Alta resistencia química

**!** ¡Atención! Tener en cuenta la "Lista de resistencias químicas".

Toneles, redondos			
Capacidad l	Ø superior/Ø inferior x Al mm	Nº de artículo	
40	370/330 x 440	3482-0040	N3
50	370/330 x 555	3482-0050	N3
75	460/400 x 535	3482-0075	N3
110	460/420 x 710	3482-0110	N3

Accesorios	
Descripción	Nº de artículo
Tapa de PE para toneles, redonda, adecuados para Ø 370 mm	3482-0401 N3
Tapa de PE para toneles, redonda, adecuados para Ø 460 mm	3482-0751 N3

## Recipiente dosificador



Los recipientes se cierran de forma absolutamente hermética. Sus paredes son gruesas, no presentan cantos, son resistentes a los golpes y están sinterizados sin tensión. La abertura de cuello ancho garantiza un llenado seguro.

- ▶ LDPE
- ▶ Con rosca interior de 3/4" en el fondo del recipiente
- ▶ Adecuado para alimentos

**!** ¡Observe la "Lista de resistencias químicas"!

Recipiente dosificador					
Capacidad l	Diámetro mm	Altura mm	Diámetro de abertura mm	División l	Nº de artículo
60	450	620	132	10	3460-0060 N2
100	450	800	160	10	3460-0100 N2
200	550	1020	155	20	3460-0200 N2
500	815	1230	160	50	3460-0500 N2



Recipientes para diversos campos de aplicación. Fabricados sin soldadura ni tensión mediante el procedimiento de sinterización LaboPlast®. El grosor de pared aumenta de arriba abajo, de modo que queda garantizada una relación óptima entre dicho grosor y la carga de llenado. Los recipientes también están disponibles en color negro para la protección UV y con otros grosores de pared.

Fabricación por unidades, no pueden cambiarse.

- ▶ L-LDPE (LDPE lineal), transparente
- ▶ A prueba de rotura

Montamos directamente la conexión de recipiente en el mismo. Las conexiones de rosca son posibles en cualquier lugar. Dado el caso, le rogamos que nos indique la posición exacta en el recipiente.

### Conexión para recipiente cuadrado/redondo

Modelo	Rosca	Nº de artículo
Conexión para recipiente	3/4"	3440-0034 N2

### Accesorios

Descripción	Nº de artículo
Llave de paso StopCock (véase página 40)	0525-1000 N4
Llave de paso Compact (véase página 41)	0530-1000 N4



## Recipientes cuadrados



Capacidad l	Medidas interiores L x An x Al mm	Grosor de pared mm	Nº de artículo	
13	220 x 220 x 410	5	3440-0135	N2
23	540 x 370 x 130	5	3440-0235	N2
40	390 x 190 x 620	5	3440-0405	N2
45	600 x 600 x 165	5	3440-0455	N2
48	400 x 400 x 300	5	3440-0485	N2
50	1000 x 320 x 160	5	3440-0505	N2
56	315 x 315 x 635	5	3440-0565	N2
70	460 x 310 x 570	5	3440-0705	N2
85	600 x 340 x 480	5	3440-0855	N2
90	600 x 400 x 410	6	3440-0906	N2
100	780 x 460 x 320	6	3440-1006	N2
115	500 x 400 x 600	6	3440-1156	N2
118	600 x 250 x 820	6	3440-1186	N2
130	710 x 330 x 560	6	3440-1306	N2
150	600 x 400 x 630	6	3440-1506	N2
155	600 x 500 x 560	6	3440-1556	N2
165	780 x 500 x 420	6	3440-1656	N2
190	600 x 400 x 800	6	3440-1906	N2
250	1000 x 600 x 450	6	3440-2506	N2
260	800 x 600 x 600	7	3440-2607	N2
285	600 x 600 x 820	7	3440-2857	N2
320	1000 x 400 x 800	7	3440-3207	N2
400	860 x 560 x 840	7	3440-4007	N2

## Tapas para recipientes cuadrados



Modelo	Nº de artículo
para recipientes de 13 l	3440-0131 N2
para recipientes de 23 l	3440-0231 N2
para recipientes de 40 l	3440-0401 N2
para recipientes de 45 l	3440-0451 N2
para recipientes de 48 l	3440-0481 N2
para recipientes de 50 l	3440-0501 N2
para recipientes de 56 l	3440-0561 N2
para recipientes de 70 l	3440-0701 N2
para recipientes de 85 l	3440-0851 N2
para recipientes de 90 l	3440-0901 N2
para recipientes de 100 l	3440-1001 N2
para recipientes de 118 l	3440-1181 N2
para recipientes de 130 l	3440-1301 N2
para recipientes de 150 l	3440-1501 N2
para recipientes de 155 l	3440-1551 N2
para recipientes de 165 l	3440-1651 N2
para recipientes de 190 l	3440-1901 N2
para recipientes de 250 l	3440-2501 N2
para recipientes de 260 l	3440-2601 N2
para recipientes de 285 l	3440-2851 N2
para recipientes de 320 l	3440-3201 N2
para recipientes de 400 l	3440-4001 N2

## Recipientes redondos



Capacidad l	Ø interior mm	Altura mm	Grosor de pared mm	Nº de artículo	
14	245	325	5	3490-0144	N2
25	310	390	5	3490-0254	N2
30	310	430	5	3490-0305	N2
35	320	530	5	3490-0355	N2
50	410	480	5	3490-0505	N2
55	310	915	5	3490-0555	N2
60	410	530	5	3490-0605	N2
80	430	590	5	3490-0805	N2
85	390	710	5	3490-0855	N2
100	470	680	5	3490-1005	N2
110	540	540	6	3490-1106	N2
120	470	720	6	3490-1206	N2
145	600	510	6	3490-1456	N2
150	550	730	6	3490-1506	N2
160	460	1020	6	3490-1606	N2
180	540	820	6	3490-1806	N2
200	560	840	6	3490-2006	N2
205	800	440	6	3490-2056	N2
210	540	950	6	3490-2106	N2
250	550	1040	6	3490-2506	N2
290	740	770	6	3490-2906	N2
300	690	830	6	3490-3006	N2
400	760	1050	6	3490-4006	N2
850	970	1170	7	3490-8507	N2

## Tapas para recipientes redondos



Modelo	Nº de artículo
para recipientes de 14 l	3490-0141 N2
para recipientes de 25 l	3490-0251 N2
para recipientes de 30 l	3490-0301 N2
para recipientes de 35 l	3490-0351 N2
para recipientes de 50 l	3490-0501 N2
para recipientes de 55 l	3490-0551 N2
para recipientes de 60 l	3490-0601 N2
para recipientes de 80 l	3490-0801 N2
para recipientes de 85 l	3490-0851 N2
para recipientes de 100 l	3490-1001 N2
para recipientes de 110 l	3490-1101 N2
para recipientes de 120 l	3490-1201 N2
para recipientes de 145 l	3490-1451 N2
para recipientes de 150 l	3490-1501 N2
para recipientes de 160 l	3490-1601 N2
para recipientes de 180 l	3490-1801 N2
para recipientes de 200 l	3490-2001 N2
para recipientes de 205 l	3490-2051 N2
para recipientes de 210 l	3490-2101 N2
para recipientes de 250 l	3490-2501 N2
para recipientes de 290 l	3490-2901 N2
para recipientes de 300 l	3490-3001 N2
para recipientes de 400 l	3490-4001 N2
para recipientes de 850 l	3490-8501 N2

## Bidón de seguridad de acero inoxidable



- ▶ Grosor de pared de 0,8 mm
- ▶ Asidero de acero inoxidable macizo
- ▶ Rosca de cierre 1 1/2"
- ▶ Juntas de PTFE
- ▶ Con homologación de transporte UN según ADR, RID, IMDG Code, ICAO-TI, GGVSEB, GGVSee



- ▶ Acero inoxidable V4A (1.4571), espesor de pared 0,6 mm
- ▶ Juntas de PTFE
- ▶ Asidero de aluminio con recubrimiento de polvo
- ▶ Rosca de cierre 1 1/4"

Bidones de seguridad para transporte y almacenamiento fabricados en acero inoxidable 1.4571 (bidones de 5 y 10 litros) y 1.4301 (bidones de 20 litros). Protección contra explosiones gracias al protector de llama y a la válvula de sobrepresión. Los recipientes poseen una alta resistencia química y una forma compacta. En los bidones con válvula de sobrepresión se produce una compensación de presión a partir de 0,3 bares, aprox. Bidón de seguridad con boquilla dosificadora de cierre automático 20 l: con ventilación separada. Los bidones con tornillo de purga permiten una conducción manual del aire durante el uso o una compensación manual de presión durante el almacenamiento.

Protección contra explosiones gracias al protector de llama y a la válvula de sobrepresión, los recipientes presentan una alta resistencia química.

Jarra con protector de llama desmontable en el tubo de carga y válvula de sobrepresión en la boquilla dosificadora de cierre automático (compensación de presión a partir de 0,3 bares, aprox.).

### Bidón de seguridad de acero inoxidable

Modelo	Capacidad l	Campo de aplicación	L x An x Al mm	Homologación UN	Nº de artículo
Con tapa roscada, sin válvula de sobrepresión	10	transporte	280 x 130 x 380	3A1/X1.6/300	2601-7010 N2
Con tapa roscada y válvula de sobrepresión	5	almacenamiento	200 x 130 x 310	no	2601-3005 N2
Con tapa roscada y válvula de sobrepresión	10	almacenamiento	280 x 130 x 380	no	2601-3010 N2
Con tapa roscada y válvula de sobrepresión	20	almacenamiento	345 x 175 x 470	no	2601-3020 N2
Con boquilla dosificadora incl. válvula de sobrepresión	10	almacenamiento/trasiego	280 x 130 x 380	no	2601-2010 N2
Con boquilla dosificadora, válvula de sobrepresión, tornillo de purga	20	almacenamiento/trasiego	345 x 175 x 470	no	2601-2020 N2

### Jarra de seguridad de acero inoxidable

Capacidad l	Diámetro mm	Altura mm	Campo de aplicación	Homologación UN	Nº de artículo
1	111	235	almacenamiento/trasiego	no	2601-1001 N2
2	131	295	almacenamiento/trasiego	no	2601-1002 N2
5	165	400	almacenamiento/trasiego	no	2601-1005 N2

### Accesorios

Descripción	Nº de artículo
Adaptador de rosca acero inoxidable interior G 1 1/2" - interior G 2"	0600-3100 N4

## Recipientes de seguridad fabricados en acero inoxidable

Barriles de seguridad para transporte y almacenamiento fabricados en acero inoxidable de alta calidad 1.4301 / 1.4571 con espesores de pared de 0,8 mm (10 l), 1,2 mm (25 l) y 1,5 mm (50 l). El barril de 25 l es apilable.

Protección contra explosiones gracias al protector de llama y a la válvula de sobrepresión, juntas de PTFE, los recipientes presentan una alta resistencia química.

En los recipientes de seguridad con válvula de sobrepresión se produce una compensación de presión a partir de 0,3 bares, aprox.

En recipientes con grifos de pivote con autocierre se puede ajustar la ventilación permanente a través de una palanca de plástico situada sobre la tapa roscada.

La visualización del contenido permite un control óptico del mismo durante el llenado y el vaciado.

- ▶ Con homologación de transporte UN según ADR, RID, IMDG Code, ICAO-TI, GGVSEB, GGVSee



### Recipientes de seguridad fabricados en acero inoxidable

Modelo	Capacidad l	Campo de aplicación	Altura mm	Rosca	Diámetro mm	Homologación UN	Rosca de salida	Nº de artículo
① Con tapa roscada, sin válvula de sobrepresión	25	transporte y almacenamiento	530	1 1/2"	300	1A1/X1.6/400	-	2601-5125 N2
② Con tapa roscada y válvula de sobrepresión	50	almacenamiento	600	G 2"	365	no	-	2601-5050 N2
③ Con boquilla dosificadora incl. válvula de sobrepresión	10	almacenamiento/trasiego	330	1 1/2"	260	no	3/4"	2601-4010 N2
④ Con boquilla dosificadora incl. válvula de sobrepresión	25	almacenamiento/trasiego	540	1 1/2"	315	no	3/4"	2601-4025 N2
⑤ Con boquilla dosificadora, válvula de sobrepresión, escala	10	almacenamiento/trasiego	330	1 1/2"	260	no	3/4"	2601-6010 N2



### Accesorios

#### Descripción

Adaptador de rosca acero inoxidable interior G 1 1/2"- interior G 2"

#### Nº de artículo

0600-3100 N4

## Cubos para envasado



Cubo para el transporte, envasado y almacenamiento de gran variedad de materiales diferentes. Adecuado para alimentos, materiales de fabricación y productos químicos no agresivos de protección medioambiental, hospitales o de uso doméstico. Con asa muy resistente. Cierre de calidad para mayor seguridad del producto.

- ▶ PP blanco
- ▶ Cierre hermético
- ▶ Incluyen tapa
- ▶ Con impresión publicitaria para grandes cantidades previo pedido

**descuento**  
por cantidades

### Cubos para envasado

Capacidad l	Ø superior mm	Altura con cierre mm	Nº de artículo			
1	132	131	2327-0001 N3			
2	175	132	2327-0020 N3			
3	225	123	2327-0030 N3			
5	225	194	2327-0050 N3			
10	268	263	2327-0010 N3			

## Bolsas para envasado con cierre a presión



Bolsas con cierre a presión para la conservación, recogida, protección o envío de pruebas, muestras y artículos de venta. El contenido queda protegido contra el polvo. La lámina es impermeable y resistente a roturas.

- ▶ LDPE, transparentes
- ▶ Lámina con un grosor de 0,05 mm

**descuento**  
por cantidades

### Bolsas para envasado con cierre a presión



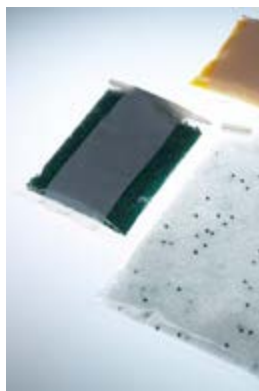

L x A mm	Volumen ml	Unidades por pack	Nº de artículo			
100 x 70	80	100	2348-0002 N3			
130 x 60	100	100	2348-0001 N3			
120 x 80	140	100	2348-0003 N3			
150 x 100	300	100	2348-0004 N3			
170 x 120	400	100	2348-0005 N3			
220 x 160	1000	100	2348-0006 N3			
250 x 180	1500	100	2348-0007 N3			
300 x 200	2500	100	2348-0008 N3			
350 x 250	4500	100	2348-0009 N3			
400 x 300	6500	100	2348-0010 N3			

## Bolsa de muestras SteriBag



**SteriBag**  
para muestras de productos químicos, farmacéuticos, médicos, veterinarios, alimenticios, etc.





**\* Página 120**

Bolsa de muestras SteriBag    				
Capacidad ml	Modelo	L x A mm	Unidades por pack	Nº de artículo
60	sin espacio para escribir	127 x 76	500	5344-0060 N3
60	con espacio para escribir	127 x 76	500	5344-0061 N3
150	sin espacio para escribir	178 x 76	500	5344-0180 N3
150	con espacio para escribir	178 x 76	500	5344-0181 N3
450	sin espacio para escribir	229 x 114	500	5344-0540 N3
450	con espacio para escribir	229 x 114	500	5344-0541 N3
650	sin espacio para escribir	229 x 140	500	5344-0720 N3
650	con espacio para escribir	229 x 140	500	5344-0721 N3
800	sin espacio para escribir	305 x 114	500	5344-0810 N3
800	con espacio para escribir	305 x 114	500	5344-0811 N3
1650	sin espacio para escribir	305 x 178	250	5344-1650 N3
1650	con espacio para escribir	305 x 178	250	5344-1651 N3



**SteriBag StandUp**  
es una bolsa de muestras estéril con fondo de apoyo.





**\* Página 121**

Bolsa de muestras SteriBag StandUp    				
Capacidad ml	L x A mm	Unidades por pack	Nº de artículo	
400	229 x 114	250	5344-0400 N3	
600	229 x 152	250	5344-0600 N3	



**SteriBag Cleanroom**  
con embalaje doble se puede introducir directamente en la sala blanca.





**\* Página 122**

Bolsa muestra SteriBag Cleanroom    				
Capacidad ml	L x A mm	Unidades por pack	Nº de artículo	
800	305 x 114	500	5344-8010 N3	
1650	305 x 178	250	5344-8012 N3	



**SteriBag Blue**  
es perfecta para los sectores alimentario, de piensos y farmacéutico.





**\* Página 121**

Bolsa de muestras SteriBag Blue    				
Capacidad ml	L x A mm	Unidades por pack	Nº de artículo	
650	229 x 140	500	5344-7008 N3	
1650	305 x 178	250	5344-7012 N3	



**SteriBag Premium**  
combinan de una forma única un alto grado de seguridad, esterilidad, precinto de originalidad y trazabilidad.

**\* Página 122**

Bolsa de muestras original SteriBag Premium    				
Capacidad ml	L x A mm	Unidades por pack	Nº de artículo	
300	200x145	100	5344-8000 N4	

## Índice material de laboratorio e industrial

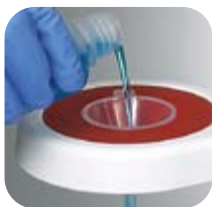

- 214 – 218 Cubetas, bandejas
- 217 – 221 Cuencos, cubos
- 222 – 225 Embudos, soporte para embudos
- 226 – 231 Jarras graduadas, probetas, jarras de medición
- 232 – 233 Buretas de titración
- 234 – 237 Pipetas, accesorios de pipetas, soporte para pipetas
- 238 – 239 Escurridores, soportes para tubos de ensayo
- 240 Equipo de hielo seco SnowPack®
- 241 – 251 Mangueras, indicadores de caudal, conectores
- 252 – 257 Pinzas para manguera, válvulas de dos/tres vías, válvula de retención
- 258 – 267 Acoplamientos para manguera, conexiones roscadas
- 268 – 270 Bombas de vacío, bombas eyectoras de agua, desecadores
- 271 – 272 Equipamiento de protección y seguridad laboral
- 273 Agitado, mezcla



**Material de laboratorio e industrial**  
Conectores, conexiones, embudos, medición de volumen

## Cubetas multiuso/Cubetas de laboratorio | higiénicas, fáciles de limpiar



Prácticas cubetas de laboratorio con una gran variedad de aplicaciones. Son apilables, resistentes, irrompibles y a prueba de torsión. Las cubetas poseen un sólido borde redondeado.

Apropiadas para recoger líquidos y sustancias peligrosas para el medio ambiente o agresivas. Indicadas para experimentos, como cubetas para materiales corrosivos y también para instrumentos o medicinas, para revelado fotográfico, presentación de productos o exposición de alimentos.

- ▶ PP blanco
- ▶ Fabricadas con molde de inyección, no de inmersión
- ▶ Las cubetas son apilables
- ▶ Las cubetas no son apropiadas para armarios térmicos o lavavajillas
- ▶ Resistente a temperaturas de hasta +60 °C (de +80 °C en intervalos de tiempo reducidos)



### Cubetas de laboratorio/para recogida de líquidos

Capacidad l	Dimensiones de fondo interiores L x An mm	Dimensiones de fondo exteriores L x An mm	Dimensiones de borde exteriores L x An x Al mm	Nº de artículo
1	130 x 180	140 x 190	180 x 230 x 42	4201-1318 N4
3	180 x 240	190 x 250	250 x 310 x 65	4201-1824 N4
5	240 x 300	250 x 310	310 x 370 x 75	4201-2430 N4
15	300 x 400	310 x 410	420 x 520 x 120	4201-3040 N4
30	400 x 500	430 x 530	534 x 634 x 140	4201-4050 N4
60	500 x 700	520 x 720	648 x 846 x 160	4201-5070 N4

### Accesorios

Descripción	Nº de artículo
Cubetas de laboratorio/para recogida de líquidos, juego - juego de 4	4201-0095 N4
Cubetas de laboratorio/para recogida de líquidos, juego - juego de 6	4201-0100 N4



## Set de cubetas de laboratorio para recogida de líquidos

### Juego de cubetas de laboratorio/para recogida de líquidos

Juego de cuatro cubetas de laboratorio de:

- ▶ 1 l (L x An x Al 180 x 230 x 42 mm)
- ▶ 3 l (L x An x Al 250 x 310 x 65 mm)
- ▶ 5 l (L x An x Al 310 x 370 x 75 mm)
- ▶ 15 l (L x An x Al 420 x 520 x 120 mm)

Juego de seis cubetas de laboratorio de:

- ▶ 1 l (L x An x Al 180 x 230 x 42 mm)
- ▶ 3 l (L x An x Al 250 x 310 x 65 mm)
- ▶ 5 l (L x An x Al 310 x 370 x 75 mm)
- ▶ 15 l (L x An x Al 420 x 520 x 120 mm)
- ▶ 30 l (L x An x Al 534 x 634 x 140 mm)
- ▶ 60 l (L x An x Al 648 x 846 x 160 mm)



### Set de cubetas de laboratorio para recogida de líquidos



Modelo	Capacidad l	Nº de artículo
Juego de 4	1 – 15	4201-0095 N4
Juego de 6	1 – 60	4201-0100 N4

## Bandeja de acero inoxidable, perfil bajo



La robusta bandeja de acero inoxidable resulta ideal para limpiar, desinfectar o esterilizar instrumentos, así como para depositar y transportar diferentes utensilios o muestras. Gracias a su superficie lisa, la bandeja de instrumentos es fácil de limpiar.

La bandeja rectangular tiene un borde bajo y puede ser empleada en diversos campos del sector farmacéutico, químico, cosmético y de la alimentación.

- ▶ Para limpiar, desinfectar, esterilizar o depositar la instrumentación de laboratorio
- ▶ Robusta e higiénica

### Bandeja de acero inoxidable, perfil bajo

L x An x Al mm	Nº de artículo		
200 x 150 x 50	4208-0020	N4	
280 x 180 x 50	4208-0021	N4	
300 x 200 x 50	4208-0022	N4	
300 x 250 x 50	4208-0023	N4	
400 x 300 x 50	4208-0024	N4	
500 x 300 x 50	4208-0025	N4	

## Bandeja de acero inoxidable, perfil alto



La bandeja de acero inoxidable presenta una gran versatilidad en cuanto a su uso en distintas aplicaciones, por ejemplo, para depositar, transportar, limpiar utensilios de laboratorio, muestras, etc. Su superficie lisa y pulida facilita la limpieza.

La bandeja de instrumentos presenta una forma rectangular con un borde alto y por tanto es muy estable. Ideal para el uso en aplicaciones farmacéuticas, químicas, alimentarias y cosméticas.

- ▶ Para depositar, transportar o limpiar instrumentos
- ▶ Robusta e higiénica

### Bandeja de acero inoxidable, perfil alto

L x An x Al mm	Nº de artículo		
400 x 200 x 100	4208-0040	N4	
400 x 300 x 100	4208-0041	N4	
500 x 300 x 100	4208-0042	N4	

## Cubetas para instrumentos



Cubetas para usos múltiples: en laboratorios, consultas médicas, hospitales, farmacias, en la industria alimentaria y en cualquier lugar en que sean necesarios para instrumentos, dispositivos, piezas de precisión y materiales especiales de una manera cuidada y limpia.

- ▶ Irrompible, blanca
- ▶ Tapas disponibles como accesorios

### Cubetas para instrumentos

Capacidad ml	L x An x Al mm	Nº de artículo	
500	210 x 110 x 35	4230-2050 N3	
700	190 x 150 x 40	4230-2070 N3	
1000	290 x 160 x 35	4230-2100 N3	
1800	290 x 160 x 60	4230-2180 N3	
2300	350 x 250 x 40	4230-2230 N3	
5500	350 x 250 x 100	4230-2550 N3	

### Accesorios

Descripción	Nº de artículo	
Tapas para cubetas para instrumentos 500 ml, PS transparente	4230-2051 N3	
Tapas para cubetas para instrumentos 700 ml, PS transparente	4230-2071 N3	
Tapas para cubetas para instrumentos 1000/1800 ml, PS transparente	4230-2101 N3	
Tapas para cubetas para instrumentos 2300/5500 ml, PS transparente	4230-2231 N3	

## Cuencos esterilizables



Cuenco de diseño especialmente estable, borde de agarre ancho, apilable, fácil eliminación de los materiales endurecidos en el cuenco.

- ▶ PP blanco
- ▶ Esterilizable hasta +121 °C

### Cuencos esterilizables

Capacidad l	Diámetro mm	Altura mm	Nº de artículo			
0,9	160	70	4702-0008 N3			
1,7	200	80	4702-0017 N3			
2,9	240	100	4702-0028 N3			
4,3	280	120	4702-0045 N3			
6,6	320	130	4702-0065 N3			
13,4	400	180	4702-0013 N3			

## Bandeja de acero inoxidable



Instrumentos, material de laboratorio o muestras pueden depositarse y transportarse en las resistentes bandejas de acero inoxidable. Presentan una superficie lisa y fácil de limpiar.

La bandeja rectangular para instrumentos es apropiada para el almacenamiento higiénico en las industrias química, farmacéutica, cosmética, de piensos así como alimentos y bebidas.

- ▶ Preparar, depositar y transportar instrumentos y muestras
- ▶ Higiénica y duradera

### Bandeja de acero inoxidable

L x An x Al mm	Nº de artículo
280 x 180 x 20	4208-0001 N4
330 x 230 x 20	4208-0002 N4
460 x 300 x 20	4208-0003 N4
520 x 395 x 20	4208-0004 N4

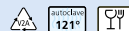

## Bandejas para instrumentos



Bandejas para usos múltiples – en cualquier lugar en que se necesite guardar instrumentos, dispositivos, piezas de precisión y materiales especiales de una manera cuidada y limpia.

- ▶ Resistente a la rotura, blanco

### Bandejas para instrumentos

L x An x Al mm	Nº de artículo
190 x 150 x 17	4230-3019 N3
240 x 180 x 17	4230-3024 N3
268 x 208 x 17	4230-3027 N3
355 x 240 x 17	4230-3036 N3
428 x 288 x 17	4230-3043 N3



## Cubo de acero inoxidable



El cubo está hecho por completo de acero inoxidable pulido de alto brillo. La superficie lista del cubo de acero inoxidable facilita la limpieza. El asa móvil con forma redondeada hace que el transporte sea más cómodo. Este cubo de laboratorio permite transportar correctamente líquidos y materiales a granel, especialmente en los sectores químico, farmacéutico y cosmético, aunque también en el alimentario y el de piensos.

- ▶ Acero inoxidable V2A (1.4301)
- ▶ Pulido de alto brillo

### Cubo de acero inoxidable

Capacidad l	Diámetro mm	Altura mm	Nº de artículo
10	275	275	2309-0010 N4
15	330	305	2309-0015 N4

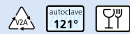

## Cubos para envasado



Cubo para el transporte, envasado y almacenamiento de gran variedad de materiales diferentes. Adecuado para alimentos, materiales de fabricación y productos químicos no agresivos de protección medioambiental, hospitales o de uso doméstico. Con asa muy resistente. Cierre de calidad para mayor seguridad del producto.

- ▶ PP blanco
- ▶ Cierre hermético
- ▶ Incluyen tapa
- ▶ Con impresión publicitaria para grandes cantidades previo pedido



### Cubos para envasado

Capacidad l	Ø superior mm	Altura con cierre mm	Nº de artículo
1	132	131	2327-0001 N3
2	175	132	2327-0020 N3
3	225	123	2327-0030 N3
5	225	194	2327-0050 N3
10	268	263	2327-0010 N3



## Cubo industrial con asa metálico



Cubos industriales para el transporte, envasado y mezcla. El amplio pico proporciona un vaciado rápido y seguro. Con asa metálico.

- ▶ LLDPE, blanco
- ▶ Con escala en litros, división de 1000 ml
- ▶ Con pico de vaciado

### Cubo industrial con asa metálico



Capacidad l	Diámetro mm	Altura mm	Nº de artículo
9	280	250	2308-0900 N3
12	300	280	2308-1200 N3
17	340	310	2308-1700 N3

## Cubos para laboratorio



Cubos de laboratorio para el transporte, envasado y mezcla. El amplio pico proporciona un vaciado rápido y seguro. Con asa metálico.

- ▶ PE, blanco
- ▶ Con escala en litros, división de 1000 ml
- ▶ Con pico de vaciado

### Cubos para laboratorio



Capacidad l	Diámetro mm	Altura mm	Nº de artículo
10	290	280	2306-0010 N3
15	320	340	2306-0015 N3

## Cubos HDPE



Cubos de HDPE para el transporte, envasado y mezcla. El amplio pico proporciona un vaciado rápido y seguro. Con asa de plástico.

- ▶ HDPE, blanco o negro
- ▶ Con escala en litros, división de 1000 ml
- ▶ Con pico de vaciado
- ▶ Cubos HDPE negro, no adecuado para alimentos

### Cubos HDPE

Capacidad l	Color	Diámetro mm	Altura mm	Nº de artículo		
10,5	negro	286	289	2307-0010	N3	
10,5	blanco	286	283	2307-0011	N3	
17	negro	330	315	2307-0017	N3	
17	blanco	330	315	2307-0018	N3	

## Cubo cuadrado



Cubo para el transporte de materiales voluminosos. Compacto, estable, fácil de llevar, también disponible con tapa.

- ▶ PE, transparente
- ▶ Escala en divisiones de 500 ml hasta los 12 l
- ▶ Con asa de PE de gran estabilidad
- ▶ Capacidad hasta el borde 14 l

### Cubo cuadrado

Capacidad l	L x An x Al mm	Nº de artículo			
14	280 x 280 x 290	2350-0140	N3		
<b>Accesorios</b>					
Descripción		Nº de artículo			
Tapas para cubos cuadrados		2350-0141 N3			

## Cubos de polipropileno



Cubos para el transporte, envasado y mezcla. El amplio pico proporciona un vaciado rápido y seguro. Asa de PP de gran estabilidad.

- ▶ PP, transparente
- ▶ Con escala en litros, división de 1000 ml
- ▶ Con pico de vaciado
- ▶ Esterilizable

### Cubos de polipropileno

Capacidad l	Diámetro mm	Altura mm	Nº de artículo			
12	310	330	2306-1012	N3		
15	310	370	2306-1015	N3		

## Embudos | transparente, varios tamaños



Embudo multiusos con anilla para colgar para el llenado seguro de recipientes.

### Embudo multiusos fabricado en PP/PE

Ø exterior mm	Diámetro de salida mm	Material	Nº de artículo			
40	5	PP	9602-0040	N3		
60	8	PE	9602-0060	N3		
80	11	PE	9602-0080	N3		
100	10	PP	9602-0100	N3		
120	13	PP	9602-0120	N3		
140	16	PE	9602-0140	N3		
160	18	PE	9602-0160	N3		

### Embudo para barriles fabricado en PP/PE

Ø exterior mm	Diámetro de salida mm	Material	Nº de artículo			
203	22	PP	9602-0200	N3		
260	23	PP	9602-0250	N3		
360	31	PP	9602-0350	N3		
400	42	PE	9602-0400	N3		
430	37	PE	9602-0450	N3		

### Accesorios

Descripción	Nº de artículo
Criba fina fabricada en aluminio para embudo 203/260/360 mm	9602-0251 N3

## Embudo para polvo fabricado en PP/PE



Embudo para polvo para el llenado seguro de recipientes. 9606-0240 con criba fina de bronce fosforoso (no adecuado para alimentos).



### Embudo para polvo fabricado en PP/PE

Ø exterior mm	Diámetro de salida mm	Material	Nº de artículo			
80	21	PP	9606-0080	N3		
100	22	PP	9606-0100	N3		
150	28	PP	9606-0150	N3		
253	50	PE	9606-0240	N3		
360	65	PP	9606-0350	N3		



## Embudo de acero inoxidable



El embudo de acero inoxidable permite llenar y trasvasar sin problemas polvos fluidos, líquidos y sustancias ligeramente viscosas. En el tubo de salida hay un canal de aire que garantiza una circulación completa y sin obstrucciones. Dependiendo del diámetro, el útil de llenado puede utilizarse para trasvasar desde pequeñas cantidades en laboratorios hasta grandes cantidades en la industria. Las versiones más grandes del embudo están equipadas con un asa que facilita la manipulación. Este resistente embudo de acero inoxidable puede utilizarse en multitud de sectores.

- ▶ Acero inoxidable V2A (1.4301)
- ▶ Canal de aire para una circulación sin obstrucciones

Embudo de acero inoxidable				
Ø exterior mm	Diámetro de salida mm	Nº de artículo		
60	13	9604-0001	N4	
100	13	9604-0003	N4	
150	19	9604-0005	N4	
300	20	9604-0008	N4	

## Embudos desechables para líquidos o polvos



Ø exterior mm	Diámetro de salida mm	Unidades por pack	Nº de artículo
<b>① Embudo desechable para líquidos, p. 132</b>			
100	10	10	5378-6001 N4
<b>① Embudo desechable para líquidos, estéril, p. 132</b>			
100	10	10	5378-6002 N4
<b>② Embudo desechable para polvo, p. 132</b>			
100	25	10	5378-6005 N4
<b>② Embudo desechable para polvo, estéril, p. 132</b>			
100	25	10	5378-6006 N4
<b>③ Embudo Bio desechable para líquidos, p. 137</b>			
100	10	10	5379-0040 N4
<b>③ Embudo Bio desechable para líquidos, estéril, p. 137</b>			
100	10	10	5379-1040 N4
<b>④ Embudo Bio desechable para polvo, p. 137</b>			
100	25	10	5379-0041 N4
<b>④ Embudo Bio desechable para polvo, estéril, p. 137</b>			
100	25	10	5379-1041 N4
<b>⑤ Embudo desechable azul para líquidos, p. 143</b>			
100	10	10	5378-6003 N4
<b>⑥ Embudo desechable azul para polvo, p. 143</b>			
100	25	10	5378-6007 N4
<b>⑦ Embudo detectable para líquidos, p. 149</b>			
100	10	10	5378-6004 N4
<b>⑬ Embudo detectable para polvo, p. 149</b>			
100	25	10	5378-6008 N4

## Soporte para embudos

Soporte para embudos robusto y firme, resistente a productos químicos, irrompible y con regulación continua de altura.

El soporte para embudos es idóneo para todos los embudos con un diámetro de 40 a 180 mm. Para embudos pequeños pueden usarse soportes de embudo con insertos reductores. Los soportes para embudos se pueden usar también muy bien como soportes de filtración. Gracias al innovador sistema magnético no se requieren tornillos de apriete y los soportes de embudo pueden adaptarse en su altura de forma sencilla, flexible y con una sola mano. El soporte para laboratorio puede adaptarse flexiblemente con los accesorios, p. ej. con fijaciones de embudo adicionales o bien una fijación para embudos Imhoff (véase la página 227). El soporte para embudos puede convertirse también en un soporte para pipetas (véase la página 239).

- ▶ PP, acero cromado
- ▶ Regulación continua de altura con innovador sistema magnético
- ▶ Altura ajustable hasta 450 mm
- ▶ Para Ø de embudo de 40–180 mm
- ▶ Otros soportes de embudo disponibles como accesorios



Soporte para embudos con dos fijaciones de embudo y dos insertos reductores. Diseño con reducidas dimensiones, con dos superficies prácticas de apoyo.



Soporte para embudos con cuatro fijaciones de embudo y cuatro insertos reductores. Un pie de soporte muy estable ofrece superficie de apoyo para cuatro recipientes y asegura estabilidad absoluta.



### Soporte para embudos para dos embudos

Nº de artículo  
9622-0200 N4

#### Accesorios

Descripción	Nº de artículo
Soporte para embudo (Ø 40-180 mm) con inserto reductor	9622-0001 N4
Toma de embudo de sedimentación para embudos Imhoff desde Ø 90 mm	7118-2001 N4

### Soporte para embudos para cuatro embudos

Nº de artículo  
9622-0400 N4

#### Accesorios

Descripción	Nº de artículo
Soporte para embudo (Ø 40-180 mm) con inserto reductor	9622-0001 N4
Toma de embudo de sedimentación para embudos Imhoff desde Ø 90 mm	7118-2001 N4
Juego de reemplazo para soporte de pipetas, dos placas perforadas/una bandeja colectora	9630-0100 N4

## Embudos de sedimentación



### ① Soporte para embudo de sedimentación Imhoff

Nº de artículo  
7118-2000 N4

#### Accesorios

Descripción  
Soporte para embudo (Ø 40-180 mm) con inserto reductor

Nº de artículo  
9622-0001 N4

### ② Embudos de sedimentación

Modelo  
Embudo individual

Nº de artículo  
7118-1000 N3

El soporte para el embudo de sedimentación sirve para la conservación, fijación y el almacenamiento seguro y práctico de embudos Imhoff durante la sedimentación.

Asegurado con los dos soportes de embudo, el embudo Imhoff se coloca de forma segura y estable y puede posicionarse totalmente perpendicular.

Soporte con dos fijaciones respectivamente para el embudo de sedimentación, para embudos con un diámetro desde 90 mm.

Gracias al innovador sistema magnético no se requieren tornillos de apriete y los soportes de embudo pueden adaptarse en su altura de forma sencilla, flexible y con una sola mano.

Con accesorios adecuados pueden reemplazarse las fijaciones para los embudos Imhoff por soportes para embudos multiuso (véase la página 224).

- ▶ Soporte para embudo Imhoff
- ▶ PP, acero cromado
- ▶ Altura ajustable hasta 450 mm
- ▶ Para embudos desde Ø 90 mm

## Embudo de seguridad



Embudo de seguridad para el llenado fácil de recipientes. Con dispositivo de seguridad contra derramamientos.

- ▶ Fabricado en acero inoxidable (V2A)
- ▶ Bloqueo antillamas
- ▶ Conexión rosca fina 2" NPT
- ▶ Tubo de salida con diámetro de 3,5 cm

### Embudo de seguridad

Nº de artículo  
2601-9900 N2



N2

# Jarras graduadas con asa



Jarras graduadas con asa, escala transparente



Jarras graduadas con asa, escala azul



Las jarras graduadas de PP son casi irrompibles y altamente transparentes.

Las jarras graduadas son un magnífico material publicitario para productos químicos. La superficie plana también permite la impresión de logos o mensajes publicitarios.

- ▶ PP transparente
- ▶ Escala en relieve, indestructible

## Jarras graduadas con asa, escala azul

Capacidad ml	Ø superior mm	Ø inferior mm	Altura mm	Nº de artículo
100	50	40	80	7104-0100 N3
250	70	50	120	7104-0250 N3
500	91	75	140	7104-0500 N3
1000	116	95	181	7104-1000 N3
2000	150	125	213	7104-2000 N3
3000	170	120	242	7104-3000 N3
5000	210	160	270	7104-5000 N3

## Jarras graduadas con asa, escala transparente

Capacidad ml	Ø superior mm	Ø inferior mm	Altura mm	Nº de artículo
100	50	40	80	7102-0100 N3
250	70	50	120	7102-0250 N3
500	91	75	140	7102-0500 N3
1000	116	95	181	7102-1000 N3
2000	150	125	213	7102-2000 N3
3000	170	120	242	7102-3000 N3
5000	210	160	270	7102-5000 N3

## Vasos para laboratorio, vasos Griffin de PP



Vasos de laboratorio conforme a las normativas ISO 7056 y DIN EN ISO 3819 (vidrio, antes DIN 12331), de uso versátil.

En pedidos grandes es posible una impresión individual.

- ▶ PP altamente transparente
- ▶ Escala azul impresa
- ▶ Irrompible
- ▶ Tratable en autoclave

Vasos para laboratorio, vasos Griffin de PP, escala azul									
Capacidad ml	División ml	Escala a partir de ml	Diámetro mm	Altura mm	Nº de artículo				
25	1	5	34	49	7122-0025	N3			
50	5	10	43	60	7122-0050	N3			
100	5	10	51	72	7122-0100	N3			
150	5	10	58	82	7122-0150	N3			
250	5	20	70	95	7122-0250	N3			
400	10	20	80	110	7122-0400	N3			
500	50	50	94	118	7122-0500	N3			
600	25	50	93	125	7122-0600	N3			
1000	50	100	108	148	7122-1000	N3			
2000	100	200	140	188	7122-2000	N3			
3000	250	500	170	212	7122-3000	N3			
5000	500	500	203	247	7122-5000	N3			

## Jarras graduadas apilables



Jarras graduadas con escala impresa en azul, asa abierto, cónicas. Las jarras son apilables, lo que permite un almacenamiento que ahorra espacio.

- ▶ PP, transparente
- ▶ Esterilizable
- ▶ Irrompible
- ▶ Buena resistencia química

Jarras graduadas apilables							
Capacidad ml	División ml	Altura mm	Ø superior mm	Nº de artículo			
1000	10	167	125	7110-1000	N3		
2000	20	212	148	7110-2000	N3		

## Probetas en formato alto



Probetas en formato alto, conforme a DIN 12681 (cristal)/ISO 6706, con base hexagonal. Para el uso en laboratorios, farmacias, en talleres, en pruebas al aire libre y, en general, allí donde se tengan que realizar procesos con mediciones de volumen.

## Probetas, SAN



- ▶ SAN transparente
- ▶ Clase B (DIN 12681 / ISO 6706)
- ▶ Escala en relieve con anillos moldurados en los puntos importantes
- ▶ Ajustadas a "In"
- ▶ Resistente a temperaturas de entre -40 °C y +70 °C

### Probetas, SAN

Capacidad ml	División ml	Ø exterior mm	Diámetro de pie mm	Altura mm	Nº de artículo
100	1	34	65	260	7506-0100 N3
500	5	61	95	350	7506-0500 N3
1000	10	76	125	415	7506-1000 N3



## Probetas, PP, escala azul



- ▶ PP altamente transparente
- ▶ Clase B (DIN 12681 / ISO 6706)
- ▶ Escala azul en relieve con anillos moldurados en los puntos importantes
- ▶ Irrrompibles
- ▶ Ajustadas a "In"

Probetas, PP, escala azul

Capacidad ml	División ml	Ø exterior mm	Diámetro de pie mm	Altura mm	Nº de artículo	
50	1	27	55	200	7503-0050	N3
100	1	33	65	250	7503-0100	N3
250	2	44	75	315	7503-0250	N3
500	5	58	95	360	7503-0500	N3
1000	10	69	125	440	7503-1000	N3
2000	20	97	160	482	7503-2000	N3

## Probetas, PP, escala transparente



- ▶ PP altamente transparente
- ▶ Clase B (DIN 12681 / ISO 6706)
- ▶ Escala transparente en relieve con anillos moldurados en los puntos importantes
- ▶ Irrrompibles
- ▶ Ajustadas a "In"

Probetas, PP, escala transparente

Capacidad ml	División ml	Ø exterior mm	Diámetro de pie mm	Altura mm	Nº de artículo	
50	1	27	55	200	7502-0050	N3
100	1	33	65	250	7502-0100	N3
250	2	44	75	315	7502-0250	N3
500	5	58	95	360	7502-0500	N3
1000	10	69	125	440	7502-1000	N3
2000	20	97	160	482	7502-2000	N3

## Jarras de medición industriales



Jarra de medición de polipropileno, ligera, manejable y adecuada para el uso industrial.

La jarra de medición tiene dos escalas de medición, transparente con relieve y con impresión azul. Su asa ergonómico está disponible en dos versiones: cerrado para una mejor estabilidad y abierto para facilitar el apilado y ahorrar espacio.

La jarra de medición está hecha de PP, por lo que es muy resistente a los ácidos, las lejías y los productos químicos.

### Jarra de medición industrial con asa cerrado

Capacidad ml	Diámetro mm	Altura mm	División ml	Nº de artículo
500	90	135	10	7204-0500 N3
1000	117	165	10	7204-1000 N3
2000	151	206	20	7204-2000 N3
3000	175	238	50	7204-3000 N3
5000	203	257	100	7204-5000 N3

### Jarra de medición industrial apilable

Capacidad ml	Diámetro mm	Altura mm	División ml	Nº de artículo
500	90	135	10	7210-0500 N3
1000	117	165	10	7210-1000 N3
2000	151	206	20	7210-2000 N3
3000	175	238	50	7210-3000 N3
5000	203	257	100	7210-5000 N3

- ▶ PP transparente
- ▶ Con graduación grabada y en color azul

¡Consulte los precios especiales para grandes cantidades!

**descuento**  
por cantidades



## Jarra graduada universal



Jarra graduada universal con graduación indestructible. Los tres picos de vaciado especial permiten un vertido óptimo de líquidos. Debido a su precio económico se puede utilizar también como jarra graduada de un solo uso.

- ▶ PP, transparente, tratable en autoclave
- ▶ Las jarras son apilables

⚠ ¡Atención! Tener en cuenta la "Lista de resistencias químicas".

**descuento**  
por cantidades



### Jarra graduada universal

Capacidad ml	Ø inferior mm	Ø superior mm	División ml	Nº de artículo
50	31	45	5	7109-0050 N3
100	38	55	10	7109-0100 N3
250	48	75	10	7109-0250 N3
400	51	83	20	7109-0400 N3
1000	72	113	50	7109-1000 N3



## Bureta de titración automática



Bureta con banda Schellbach de Schilling/Bürkle con sistema de dosificación original de Bürkle.

La bureta es de uso imprescindible en laboratorios, industria de galvanizados, plantas de tratamiento de aguas, instalaciones de depuración, investigación de campo, etc. Dosificación de precisión mediante un pulsador, titración exacta con micro-tornillo y boquilla de precisión. La graduación corresponde a la clase B (tolerancias conforme a DIN EN ISO 385).

- ▶ Ajustada a "Ex"
- ▶ Bureta de vidrio al borosilicato 3.3
- ▶ Químicamente muy resistentes
- ▶ Graduaciones de anillo en "Colordur"
- ▶ Utilizable tanto por zurdos como por diestros
- ▶ Soporte seguro
- ▶ Pico preciso, gotas minúsculas
- ▶ Piezas en contacto con el medio: PE, PP, caucho natural, vidrio al borosilicato

⚠ ¡Atención! Tener en cuenta la "Lista de resistencias químicas".

LaboPlast



### Bureta de titración automática

Capacidad de bureta ml	División ml	Precisión ml	Altura cm	Capacidad l	Nº de artículo	DIN
5	0,05	± 0,03	61	0,5	9695-1005	N4
10	0,05	± 0,045	56	0,5	9695-1010	N4
15	0,1	± 0,045	52	0,5	9695-1015	N4
25	0,1	± 0,075	65	1	9695-1025	N4
50	0,1	± 0,075	92	1	9695-1050	N4

## Bureta de titración con protector antiastillamiento

La bureta de titración con protector antiastillamiento es una bureta de uso rápido según Dr. Schilling con banda Schellbach, aspiración de punto cero automática y dosificador Bürkle.

La bureta de vidrio tiene un revestimiento de plástico que mejora la resistencia a la rotura y al astillamiento. Esta bureta es mucho menos susceptible a la rotura que una bureta convencional y, en el improbable caso de que sucediera, no se forman astillas peligrosas.

El dosificador Bürkle permite realizar una dosificación precisa y una titración exacta utilizando el botón o el microtornillo, así como un vertido exacto a través del pico delgado.

- ▶ Bureta con revestimiento protector antiastillamiento
- ▶ Ajuste para "Ex"
- ▶ Bureta de vidrio borosilicatado 3.3
- ▶ Antirrotura y resistente a las sustancias químicas
- ▶ Asiento seguro
- ▶ Pico preciso, gotas minúsculas
- ▶ Piezas en contacto con el medio: PE, PP, caucho natural, vidrio borosilicatado



Bureta de titración con protector antiastillamiento



Capacidad de bureta ml	División ml	Precisión ml	Altura cm	Capacidad l	Nº de artículo
15	0,1	± 0,045	52	0,5	9695-3015 N4
25	0,1	± 0,075	65	1	9695-3025 N4
50	0,1	± 0,075	92	1	9695-3050 N4



## Soporte para pipetas

Soporte para pipetas con dos placas perforadas giratorias y bandeja colectora. Los soportes sirven para hasta 40 pipetas de diferentes tamaños, para todas las pipetas graduadas y aforadas con un diámetro máx. de 18 mm. Una bandeja colectora protege las puntas de pipeta y colecciona las gotas de líquido.

El soporte para pipetas sirve para el secado y la conservación de pipetas y también termómetros, tubos de ensayo o similares en un espacio reducido. Un pie de soporte muy estable asegura estabilidad absoluta.

Gracias al innovador sistema magnético no se requiere tornillos de apriete y los soportes de embudo pueden adaptarse en su altura en forma sencilla, flexible y con una sola mano.

El soporte para laboratorio puede ajustarse flexiblemente con los accesorios, p. ej. como soporte para embudos de sedimentación Imhoff (véase la página 225) o como soporte de embudo (véase la página 224).

- ▶ PP, acero cromado
- ▶ Altura ajustable hasta 450 mm
- ▶ 40 espacios Ø 10–18 mm



### Soporte para pipetas

Nº de artículo

9630-0090

N4

### Accesorios

Descripción

Nº de artículo

Soporte para embudo (Ø 40-180 mm) con inserto reductor

9622-0001 N4

Toma de embudo de sedimentación para embudos Imhoff desde Ø 90 mm

7118-2001 N4



LaboPlast

## Pipeta de un solo uso



- ▶ Poliestireno transparente
- ▶ Embalaje individual estéril
- ▶ Para soluciones acuosas
- ▶ Ajustadas a "In"  $\pm$  2 %

## Pipetas desechables LDPE



- ▶ LDPE
- ▶ pipetas pasteur, no graduada

### Pipeta de un solo uso

Capacidad ml	Nº de artículo			
25	7556-0025	N3		
50	7556-0050	N3		
100	7556-0100	N3		

### Pipetas desechables LDPE

Capacidad ml	Longitud mm	Unidades por pack	Nº de artículo			
1,8	98	100	7555-0001	N4		
1,7	145	100	7555-0002	N4		
2,4	155	100	7555-0003	N4		

## Perilla de pipeteado de seguridad

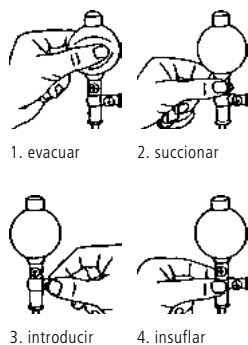

Pera de aspiración, accesorio de pipeteado sencillo. La evacuación se realiza a través de una válvula automática. Al pulsar la válvula se succiona, evacua o insufla el líquido. La válvula automática desmontable permite además una limpieza interior eficaz.

- ▶ Para todo tipo de pipetas hasta 100 ml
- ▶ Disponible en diferentes colores

### Perilla de pipeteado de seguridad

Color	Nº de artículo
rojo	7554-0002 N3
amarillo	7554-0004 N3
azul	7554-0005 N3
verde	7554-0006 N3

## Aparato de lavado de pipetas



### ① Aparato de lavado de pipetas

Para limpiar pipetas de forma cuidadosa y sin problemas y conservarlas en condiciones de seguridad. Un sistema completo adecuado para cualquier laboratorio.

- ▶ PE transparente
- ▶ Altura útil 600 mm

### ② Cesta para pipetas

La cesta es un accesorio del aparato de lavado de pipetas.

### ① Aparato de lavado de pipetas

Capacidad l	Ø interior mm	Diámetro de pie mm	Altura mm	Nº de artículo
17	165	315	740	9650-0650 N3

### ② Cesta para pipetas

Capacidad l	Diámetro de pie mm	Altura mm	Nº de artículo
17	145	280	9650-0653 N3

### ③ Recipiente de limpieza de pipetas

Capacidad l	Ø interior mm	Ø exterior mm	Diámetro de pie mm	Altura mm	Nº de artículo
10	155	165	240	550	9650-0651 N3
12,5	155	165	240	660	9650-0652 N3

## Tapones normalizados de caucho de silicona



Los tapones son translúcidos, química y biológicamente neutrales y aptos para alimentos, conforme a la recomendación XV de la BfR y al art. 177.2600 de la FDA.

- ▶ Resistentes a temperaturas de entre -60 °C y + 200 °C, hasta +230 °C en intervalos cortos
- ▶ Esterilizables
- ▶ Ninguna toxicidad

### Tapones normalizados de caucho de silicona

Ø inferior mm	Ø superior mm	Altura mm	Nº de artículo	
5	9	20	9764-0610 N3	
8	12	20	9764-0913 N3	
10.5	14.5	20	9764-1115 N3	
14	18	20	9764-1418 N3	
17	22	25	9764-1621 N3	
18	24	30	9764-1924 N3	
21	27	30	9764-2227 N3	
26	32	30	9764-2531 N3	
29	35	30	9764-2834 N3	

## Tapones de PE



Tapones fabricados en PE, huecos con anillos de obturación y mango octogonal.

- ▶ PE

### Tapones de PE para esmerilados normalizados

Tapón normalizado	Ø inferior mm	Ø superior mm	Nº de artículo	
7/16	5.9	7.5	9760-0716 N3	
10/19	8.2	10	9760-1019 N3	
12/21	10.4	12.5	9760-1221 N3	
14/23	12.1	14.5	9760-1423 N3	
19/26	16.4	19	9760-1926 N3	
24/29	21.1	24	9760-2429 N3	
29/32	25.8	29	9760-2932 N3	
34/35	31	34.5	9760-3435 N3	
45/40	41	45	9760-4045 N3	

## Escurreidor | práctico, higiénico y decorativo

Escurreidores fabricados de materia plástica, resistente, de utilidad ampliamente probada en laboratorios y adaptado a los requisitos específicos.

Las varillas, de gran estabilidad, se pueden insertar y enclavar de forma individual en los agujeros del escurridor y cambiar de posición en todo momento. El escurridor, en combinación con las varillas intercambiables de tres longitudes diferentes (60 mm, 100 mm y la prolongación a 150 mm), se puede adaptar a los recipientes a los que se tiene que efectuar el secado.

Disponible en tres tamaños diferentes:

- ▶ **Escurreidor de 40x40 cm** con varillas intercambiables de 60 mm (5 unidades), 100 mm (26 unidades) y prolongación 150 mm (2 unidades)
- ▶ **Escurreidor de 50x50 cm** con varillas intercambiables de 60 mm (10 unidades), 100 mm (39 unidades) y prolongación 150 mm (4 unidades)
- ▶ **Escurreidor de 60x60 cm** con varillas intercambiables de 60 mm (15 unidades), 100 mm (56 unidades) y prolongación 150 mm (6 unidades)

La prolongación con nº de art. 9640-0415 utilizable exclusivamente con la varilla intercambiable nº de art. 9640-0410.

Disponible como:

- ▶ Escurreidor incluido juego de montaje para pared (tornillos, tacos).  
Dispone de canal de desagüe opcional que incluye conexión y tubo de desagüe (desviación de agua drenada al desagüe o a la pila del laboratorio)
- ▶ Escurreidor sobremesa con cubeta de recogida
- ▶ Tabla del escurridor PVC, varillas PP
- ▶ Incluye llave para las varillas intercambiables

⚠ ¡Atención! Tener en cuenta la "Lista de resistencias químicas".



### Escurreidor

Modelo	An x Al mm	Nº de artículo
Sin canal de desagüe	400 x 400	9640-1040 N4
Sin canal de desagüe	500 x 500	9640-1050 N4
Sin canal de desagüe	600 x 600	9640-1060 N4
Con canal del desagüe	400 x 400	9640-2040 N4
Con canal del desagüe	500 x 500	9640-2050 N4
Con canal del desagüe	600 x 600	9640-2060 N4

### Accesorios

Descripción	Nº de artículo
Varillas intercambiables para parrilla de drenaje longitud 60 mm, Ø 6 mm	9640-0421 N4
Varillas intercambiables para parrilla de drenaje longitud 100 mm, Ø 10 mm	9640-0410 N4
Prolongación para varillas intercambiables para parrilla de drenaje longitud 150 mm, Ø 12 mm	9640-0415 N4



## Escurridor sobremesa



El escurridor sobremesa se puede colocar fácilmente y con flexibilidad en una mesa o en la superficie de trabajo. Dos anchas patas de apoyo y de gran tamaño le dan una estabilidad excepcional. Gracias a que se puede utilizar por ambos lados, el escurridor sobremesa ofrece el doble de capacidad. La cubeta de recogida se puede extraer fácilmente para vaciarla.

- ▶ Flexible y utilizable por ambos lados



### Escurridor sobremesa

An x Al mm	Nº de artículo	
400 x 400	9640-3040	N4
500 x 500	9640-3050	N4
600 x 600	9640-3060	N4

### Accesorios

Descripción	Nº de artículo	
Varillas intercambiables para parrilla de drenaje longitud 60 mm, Ø 6 mm	9640-0421	N4
Varillas intercambiables para parrilla de drenaje longitud 100 mm, Ø 10 mm	9640-0410	N4
Prolongación para varillas intercambiables para parrilla de drenaje longitud 150 mm, Ø 12 mm	9640-0415	N4

## Soporte para tubos de ensayo



Soporte universal para tubos de ensayo fabricado en plástico (PP). Adecuado para tubos de ensayo, tubos de laboratorio o recipientes similares con diferentes volúmenes y diámetros. Las gradillas para tubos de ensayo se pueden montar y desmontar fácilmente para ahorrar espacio. Una vez montadas, las gradillas para tubos de ensayo son apilables. Señalización alfanumérica de las posiciones para una mayor seguridad de las muestras. Los soportes para tubos de ensayo son adecuadas para baños de agua, incubadoras, automuestreadores, etc.

- ▶ Puede desmontarse o apilarse para su almacenamiento
- ▶ Estable, robusto e irrompible
- ▶ Esterilizable por vapor, autoclavable
- ▶ PP
- ▶ Blanco

### Soporte para tubos de ensayo

Para tubos con un diámetro de hasta... mm	Color	Posición de tubitos	Nº de artículo	
16	blanco	60	9635-0021	N3
25	blanco	24	9635-0041	N3

## Equipo de hielo seco SnowPack® | -79 °C en cualquier momento



Con SnowPack®, usted consigue una pastilla de hielo seco a -79 °C con un peso de 50 o 250 g en un espacio de tiempo muy breve, sin que sea necesaria una tecnología costosa ni una toma de corriente. De este modo puede obtener en todo momento una refrigeración económica a las temperaturas más bajas.

SnowPack® se emplea en hospitales, universidades, escuelas, institutos, laboratorios, en la industria química y en laboratorios verificados de materiales.

Ejemplos de aplicación: Descenso de la temperatura en baños refrigerantes o trampas de enfriamiento, refrigeración previa de pruebas de tejidos, seguro de transporte o incorporación de sustancias biológicas, congelación de pruebas de tejidos y sangre, investigaciones en la química, física y técnica de materiales, etc.

El hielo seco es fácil de manejar y no posee sabor ni olor. El equipo de hielo seco SnowPack®



puede empalmarse a cualquier botella de acero de CO<sub>2</sub> europea con tubo elevador sin manorreductor (W 21,80 x 1/14" según DIN 477-1 n° 6), que se encuentra en muchas empresas y laboratorios. En caso contrario, se puede alquilar una botella por una pequeña tasa en un comercio local especializado.

### SnowPack® es muy fácil de utilizar:

1. Enrosque SnowPack® a una botella de CO<sub>2</sub> con la válvula del tubo sifónico.
2. Abra la válvula; el gas CO<sub>2</sub> entrará en el SnowPack® y formará hielo seco.
3. Abra la cinta de sujeción.
4. Extraiga la pastilla de hielo seco.



- ▶ Un refrigerante ideal para el transporte de muestras
- ▶ El rendimiento dependerá de la temperatura ambiental y la presión



### Equipo de hielo seco SnowPack®

Modelo	Diámetro x Al de pastilla mm	Peso g	Tiempo de salida de gas aprox. min	Pastillas por botella de 22 kg	Nº de artículo
SnowPack® 50	50 x 30	50	1	aprox. 90	9805-0030 N4
SnowPack® 250	80 x 60	250	1	aprox. 16	9805-0200 N4

## Manguera de presión de PVC



Armada con tejido, transparencia duradera, mayor flexibilidad, gran resistencia química, extraordinaria resistencia al envejecimiento y a la abrasión, ecológica/sin cadmio. Calidad para alimentos conforme a la directiva CE 1935/2004.

- ▶ Transparente
- ▶ Dureza Shore A 70 ± 3
- ▶ Temperatura de servicio -20 °C a +60 °C
- ▶ Con comprobación TÜV

 Las indicaciones de presión son valores máximos (presión de rotura) con condiciones óptimas de entorno. La responsabilidad sobre la idoneidad respectiva cae en el usuario.

### Manguera de presión de PVC

Ø interior mm	Longitud de rollo m	Ø exterior mm	Grosor de pared mm	Presión máx. bar	Nº de artículo
6	10	12	3	20	8802-0612 N3
6	50	12	3	20	8876-0612 N3
8	10	14	3	18	8802-0814 N3
8	50	14	3	18	8876-0814 N3
9	10	15	3	16	8802-0915 N3
9	50	15	3	16	8876-0915 N3
10	10	16	3	14	8802-1016 N3
10	50	16	3	14	8876-1016 N3
12	10	18	3	14	8802-1218 N3
12	50	18	3	14	8876-1218 N3
13,2	10	20	3,3	12	8802-1320 N3
13,2	50	20	3,3	12	8876-1320 N3

### Accesorios

Descripción	Nº de artículo
Cortatubos	0006-9506 N3

## Manguera industrial de PVC



Mangueras de PVC blando, sin cadmio, con una alta resistencia química, una gran flexibilidad y una transparencia permanente y una extraordinaria resistencia a la abrasión. Calidad para alimentos conforme a la directiva CE 1935/2004.

- ▶ Transparente
- ▶ Dureza Shore A 80 ± 3
- ▶ Temperatura de servicio -20 °C a +50 °C
- ▶ Para una operación sin presión

### Manguera industrial de PVC

Ø interior mm	Longitud de rollo m	Ø exterior mm	Grosor de pared mm	Nº de artículo
2	10	4	1	8801-0204 N3
2	100	4	1	8875-0204 N3
3	10	5	1	8801-0305 N3
3	100	5	1	8875-0305 N3
4	10	6	1	8801-0406 N3
4	100	6	1	8875-0406 N3
5	10	7	1	8801-0507 N3
5	100	7	1	8875-0507 N3
6	10	8	1	8801-0608 N3
6	100	8	1	8875-0608 N3
7	10	10	1,5	8801-0710 N3
7	100	10	1,5	8875-0710 N3
8	10	11	1,5	8801-0811 N3
8	50	11	1,5	8875-0811 N3
9	10	12	1,5	8801-0912 N3
9	50	12	1,5	8875-0912 N3
10	10	13	1,5	8801-1013 N3
10	50	13	1,5	8875-1013 N3
12	10	16	2	8801-1216 N3
12	50	16	2	8875-1216 N3
13	10	19	3	8801-1319 N3
13	50	19	3	8875-1319 N3
19	10	25	3	8801-1925 N3
19	50	25	3	8875-1925 N3

### Accesorios

Descripción	Nº de artículo
Cortatubos	0006-9506 N3

## Manguera de PTFE

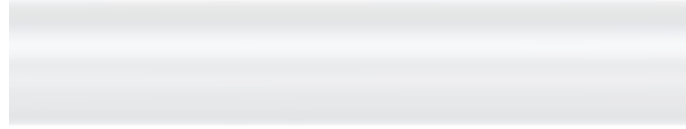

Propiedades excelentes: Resistencia extrema contra casi todos los productos químicos, coeficiente de rozamiento mínimo, propiedades antiadherentes y vaciado extraordinarios. Las mangueras de PTFE no huelen, no se queman, ni desprenden humo, son resistentes al envejecimiento y a la luz UV. No son resistentes contra los compuestos de flúor ni a los agentes reductores.

- ▶ Transparente
- ▶ Dureza Shore D 55
- ▶ Temperatura -200 °C a +260 °C
- ▶ Tratable en autoclave, óxido de etileno
- ▶ Sin sabor ni olor

Las indicaciones de presión son valores máximos (presión de rotura) con condiciones óptimas de entorno. La responsabilidad sobre la idoneidad respectiva cae en el usuario.

Manguera de PTFE					
Ø interior mm	Longitud de rollo m	Ø exterior mm	Grosor de pared mm	Presión máx. bar	Nº de artículo
1	5	3	1	240	8804-0103 N3
1	50	3	1	240	8879-0103 N3
2	5	4	1	120	8804-0204 N3
2	50	4	1	120	8879-0204 N3
3	5	5	1	80	8804-0305 N3
3	50	5	1	80	8879-0305 N3
4	5	6	1	60	8804-0406 N3
4	50	6	1	60	8879-0406 N3
6	5	8	1	40	8804-0608 N3
6	50	8	1	40	8879-0608 N3
8	5	10	1	30	8804-0810 N3
8	50	10	1	30	8879-0810 N3
10	5	12	1	20	8804-1012 N3
10	50	12	1	20	8879-1012 N3

Accesorios	
Descripción	Nº de artículo
Cortatubos	0006-9506 N3

## Manguera de PE



La manguera de PE es fisiológicamente inocua, resistente (no oxidante) contra ácidos, lejías, sales y muchos disolventes, resistente a la presión, flexible, resistente a impactos, ligera, susceptible de carga por compresión, resistente a deformaciones hasta + 80°C.

- ▶ Transparente
- ▶ Dureza Shore A 80 ± 3
- ▶ Temperatura -40 °C a +95 °C
- ▶ Adecuada para alimentos

Las indicaciones de presión son valores máximos (presión de rotura) con condiciones óptimas de entorno. La responsabilidad sobre la idoneidad respectiva cae en el usuario.

Manguera de PE					
Ø interior mm	Longitud de rollo m	Ø exterior mm	Grosor de pared mm	Presión máx. bar	Nº de artículo
3	10	5	1	13	8805-0305 N3
3	100	5	1	13	8878-0305 N3
4	10	6	1	10	8805-0406 N3
4	100	6	1	10	8878-0406 N3
6	10	8	1	7	8805-0608 N3
6	100	8	1	7	8878-0608 N3
10	10	14	2	8	8805-1014 N3
10	100	14	2	8	8878-1014 N3
12	10	16	2	7	8805-1216 N3

Accesorios	
Descripción	Nº de artículo
Cortatubos	0006-9506 N3

## Manguera de silicona



Manguera transparente de gran flexibilidad. Buena resistencia contra ácidos poco activos y álcalis. No emplear para ácidos y lejías fuertes. Se hincha en disolventes orgánicos. Insensible en gran medida contra los disolventes polares, excepto los hidrocarburos clorados, alifáticos y aromáticos.

- ▶ Transparente
- ▶ Dureza Shore A 60 ± 5
- ▶ Temperatura -60 °C hasta +180 °C
- ▶ Tratable en autoclave, óxido de etileno
- ▶ Adecuada para alimentos

Manguera de silicona				
Ø interior mm	Longitud de rollo m	Ø exterior mm	Grosor de pared mm	Nº de artículo
3	5	5	1	8803-0305 N3
3	25	5	1	8881-0305 N3
4	5	6	1	8803-0406 N3
4	25	6	1	8881-0406 N3
5	5	8	1,5	8803-0508 N3
5	25	8	1,5	8881-0508 N3
6	5	9	1,5	8803-0609 N3
6	25	9	1,5	8881-0609 N3
7	5	10	1,5	8803-0710 N3
7	25	10	1,5	8881-0710 N3
8	5	12	2	8803-0812 N3
8	25	12	2	8881-0812 N3
10	5	15	2,5	8803-1015 N3
10	25	15	2,5	8881-1015 N3
12	5	16	2	8803-1216 N3
12	25	16	2	8881-1216 N3

### Accesorios

Descripción	Nº de artículo
Cortatubos	0006-9506 N3

## Cortatubos



Los bordes cortados con el cortatubos siempre son limpios y planos, incluso en mangueras gruesas. Para mangueras hasta Ø 20 mm .

### Cortatubos

Nº de artículo  
0006-9506

N3

# Cree sus propias conexiones – con los conectores de manguera LaboPlast® de Bürkle



Bürkle dispone de una amplia gama con los más variados conectores de manguera, que pueden utilizarse, entre otras cosas, para alargar, empalmar, derivar, agrupar o reparar mangueras.

Los ámbitos de aplicación son tan variados como los requisitos de forma, tamaño y características de los materiales.



Los conectores de manguera LaboPlast® se fabrican en numerosas formas (I, T, Y, X, L) y tamaños, para que nuestros clientes puedan obtener siempre una solución y una conexión segura, flexible y capaz de satisfacer sus aplicaciones más exigentes.

De serie, estos conectores están hechos de polipropileno. Sin embargo, nos gustaría destacar nuestros conectores de PVDF (fluoruro de polivinilideno).



¿Prefiere ver nuestros conectores en acción? – ¡No hay problema! Visítenos en

[www.buerkle.de/videos](http://www.buerkle.de/videos)

o escanee el código al margen con su smartphone y seleccione los videos que sean de su interés.

## PVDF – Para las aplicaciones más exigentes

El PVDF es un fluoropolímero con unas características excepcionales:

- ▶ Máxima resistencia química
- ▶ Gran resistencia térmica (hasta 160 °C)
- ▶ Homologación de compatibilidad alimentaria
- ▶ Lavable en autoclave
- ▶ Resistencia a la radiación ultravioleta



Si valora las soluciones flexibles y de alta calidad para las aplicaciones con grandes exigencias, debe probar nuestros inigualables conectores de PVDF.

**¡Mejore sus conexiones – Con los conectores de manguera de PVDF LaboPlast® de Bürkle!**



## Conectores en Y

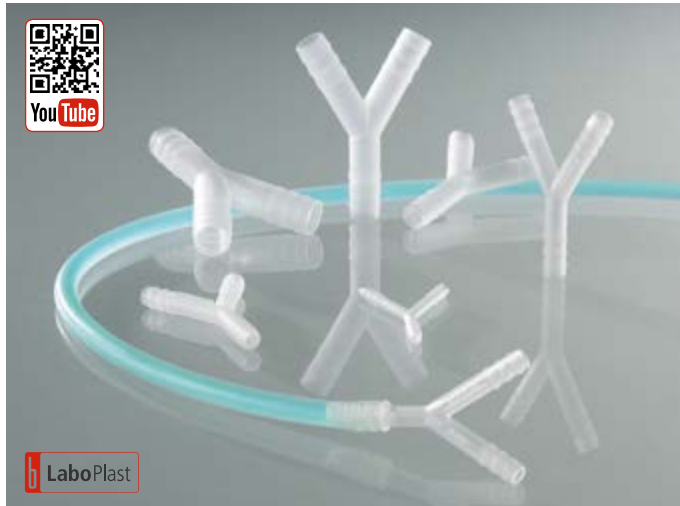

Boquillas cilíndricas en Y para la conexión de mangueras.

- ▶ PP, resistente a temperaturas máx. de +135 °C
- ▶ PVDF, resistente a temperaturas máx. de +160 °C, resistente a productos químicos
- ▶ Esterilizable

Conectores en Y							
Material	Para dimensiones mm	Unidades por pack	Nº de artículo				
Polipropileno	3-5	10	8706-0004	N4			
Polipropileno	5-7	10	8706-0006	N4			
Polipropileno	6-8	10	8706-0007	N4			
Polipropileno	7-9	10	8706-0008	N4			
Polipropileno	9-11	10	8706-0010	N4			
Polipropileno	11-13	10	8706-0012	N4			
Polipropileno	13-15	10	8706-0014	N4			
PVDF	3-5	10	8712-0004	N4			
PVDF	5-7	10	8712-0006	N4			
PVDF	7-9	10	8712-0008	N4			
PVDF	9-11	10	8712-0010	N4			
PVDF	11-13	10	8712-0012	N4			
PVDF	13-15	10	8712-0014	N4			

## Conectores en T para manguera

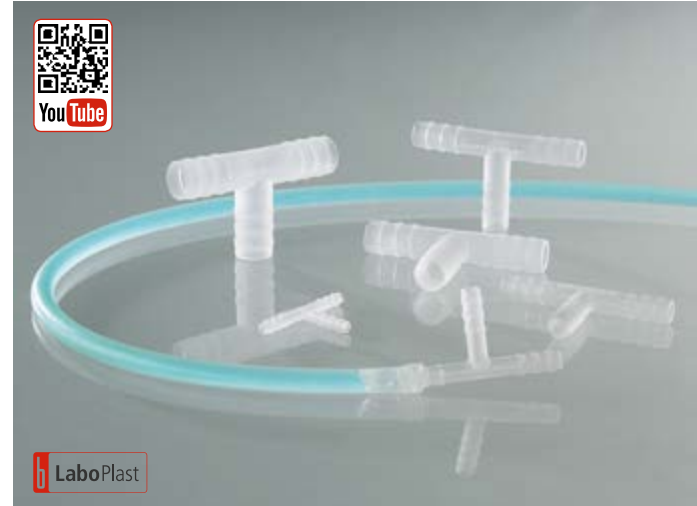

Boquillas cilíndricas en T para la conexión de mangueras.

- ▶ PP, resistente a temperaturas máx. de +135 °C
- ▶ PVDF, resistente a temperaturas máx. de +160 °C, resistente a productos químicos
- ▶ Esterilizable

Conectores en T para manguera							
Material	Para dimensiones mm	Unidades por pack	Nº de artículo				
Polipropileno	3-5	10	8705-0004	N4			
Polipropileno	5-7	10	8705-0006	N4			
Polipropileno	7-9	10	8705-0008	N4			
Polipropileno	9-11	10	8705-0010	N4			
Polipropileno	11-13	10	8705-0012	N4			
Polipropileno	13-15	10	8705-0014	N4			
PVDF	3-5	10	8711-0004	N4			
PVDF	5-7	10	8711-0006	N4			
PVDF	7-9	10	8711-0008	N4			
PVDF	9-11	10	8711-0010	N4			
PVDF	11-13	10	8711-0012	N4			
PVDF	13 - 15	10	8711-0014	N4			

## Conectores en ángulo



Boquillas cilíndricas en ángulo para la conexión de mangueras.

- ▶ PP, resistente a temperaturas máx. de +135 °C
- ▶ PVDF, resistente a temperaturas máx. de +160 °C, resistente a productos químicos
- ▶ Esterilizable

Conectores en ángulo							
Material	Para dimensiones mm	Unidades por pack	Nº de artículo				
Polipropileno	3-5	10	8707-0004	N4			
Polipropileno	5-7	10	8707-0006	N4			
Polipropileno	7-9	10	8707-0008	N4			
Polipropileno	9-11	10	8707-0010	N4			
Polipropileno	11-13	10	8707-0012	N4			
Polipropileno	13-15	10	8707-0014	N4			
PVDF	3-5	10	8713-0004	N4			
PVDF	5-7	10	8713-0006	N4			
PVDF	7-9	10	8713-0008	N4			
PVDF	9-11	10	8713-0010	N4			
PVDF	11-13	10	8713-0012	N4			
PVDF	13-15	10	8713-0014	N4			

## Conectores en cruz

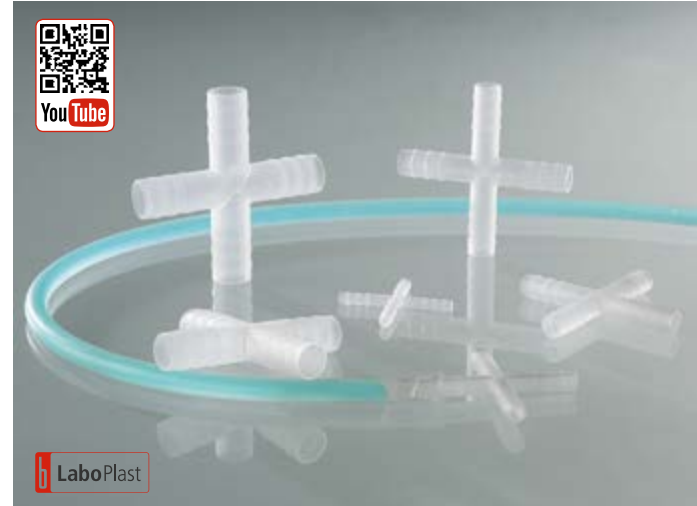

Boquillas cilíndricas en cruz para la conexión de mangueras.

- ▶ PP, resistente a temperaturas máx. de +135 °C
- ▶ PVDF, resistente a temperaturas máx. de +160 °C, resistente a productos químicos
- ▶ Esterilizable

Conectores en cruz							
Material	Para dimensiones mm	Unidades por pack	Nº de artículo				
PP	3-5	10	8708-0004	N4			
PP	5-7	10	8708-0006	N4			
PP	7-9	10	8708-0008	N4			
PP	9-11	10	8708-0010	N4			
PP	11-13	10	8708-0012	N4			
PP	13-15	10	8708-0014	N4			
PVDF	3-5	10	8717-0004	N4			
PVDF	5-7	10	8717-0006	N4			
PVDF	7-9	10	8717-0008	N4			
PVDF	9-11	10	8717-0010	N4			
PVDF	11-13	10	8717-0012	N4			
PVDF	13-15	10	8717-0014	N4			



## Conectores rectos, boquillas cilíndricas



Boquillas cilíndricas rectas para diferentes tamaños de manguera.

- ▶ PP, resistente a temperaturas máx. de +135 °C
- ▶ PVDF, resistente a temperaturas máx. de +160 °C, resistente a productos químicos
- ▶ Esterilizable

Conectores rectos, boquillas cilíndricas							
Material	Para dimensiones mm	Unidades por pack	Nº de artículo				
Polipropileno	3-5	10	8701-0004	N4			
Polipropileno	5-7	10	8701-0006	N4			
Polipropileno	7-9	10	8701-0008	N4			
Polipropileno	9-11	10	8701-0010	N4			
Polipropileno	11-13	10	8701-0012	N4			
Polipropileno	13-15	10	8701-0014	N4			
PVDF	3-5	10	8710-0004	N4			
PVDF	5-7	10	8710-0006	N4			
PVDF	7-9	10	8710-0008	N4			
PVDF	9-11	10	8710-0010	N4			
PVDF	11-13	10	8710-0012	N4			
PVDF	13-15	10	8710-0014	N4			

## Conector universal para mangueras

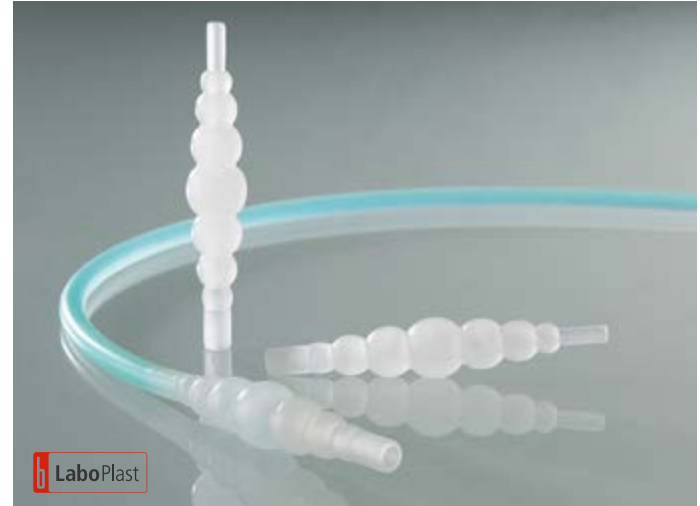

Boquillas rectas cónicas de uso universal.

- ▶ PP, resistente a temperaturas máx. de +135 °C
- ▶ PVDF, resistente a temperaturas máx. de +160 °C, resistente a productos químicos
- ▶ Esterilizable

Conector universal para mangueras, boquillas cónicas							
Material	Para dimensiones mm	Unidades por pack	Nº de artículo				
Polipropileno	4-17	10	8700-0417	N4			
PVDF	4-17	10	8710-0417	N4			

## Conectores rectos



Boquillas cónicas rectas para diferentes tamaños de manguera.

- ▶ Polipropileno
- ▶ Esterilizables

## Reductores para mangueras



Boquillas para la reducción de mangueras grandes a pequeñas.

- ▶ Polipropileno
- ▶ Esterilizables

## Acoplamiento



Acoplamiento de manguera cónica encajable para el uso sin presión.

- ▶ PE

### Conectores rectos, boquillas cónicas



Para dimensiones mm	Unidades por pack	Nº de artículo
3-5	10	8700-0406 N3
5-7	10	8700-0608 N3
7-10	10	8700-0810 N3
9-12	10	8700-1012 N3
11-14	10	8700-1214 N3
13-15	10	8700-1416 N3

### Reductores para mangueras

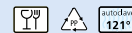

Para dimensiones mm	Unidades por pack	Nº de artículo
4-8/8-12	10	8703-0408 N3
4-8/12-16	10	8703-0412 N3
8-12/12-16	10	8703-0812 N3

### Acoplamiento para manguera



Para dimensiones mm	Unidades por pack	Nº de artículo
3-5	10	8704-0406 N3
5-7	10	8704-0608 N3
7-10	10	8704-0810 N3
9-12	10	8704-1012 N3
11-14	10	8704-1214 N3
13-16	10	8704-1416 N3

## Válvula de retención

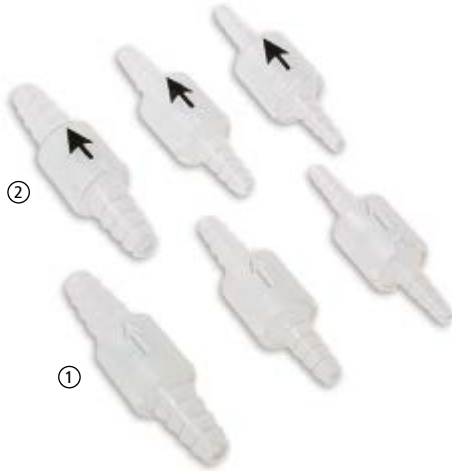

Válvulas de retención con flecha de dirección grabada o impresa en color negro. Con boquillas cónicas. Múltiples aplicaciones.

- ▶ Susceptible de carga por compresión máx. 4 bares
- ▶ Temperatura de servicio +0 a +40 °C
- ▶ Con bola de válvula de PP, previo pedido también con bola de acero inoxidable o PTFE



### Válvula de retención con boquillas cónicas de PP

Para dimensiones mm	Impresión	Nº de artículo	
① 6-8	grabado	8714-0060	N4
① 8-10	grabado	8714-0080	N4
① 10-14	grabado	8714-0100	N4
② 6-8	negro	8714-1006	N4
② 8-10	negro	8714-1008	N4
② 10-14	negro	8714-1010	N4

## Magic box



En este maletín se puede encontrar casi siempre el conector de manguera adecuado para cada ocasión. La Magic box está compuesto de 68 conectores: **Dos piezas** de cada una de estas medidas: **4, 6, 8, 10, 12 y 14 mm**

- ▶ Conectores rectos para manguera, nº de art. 8701-
- ▶ Conectores en T para manguera, nº de art. 8705-
- ▶ Conectores en Y para manguera, nº de art. 8706-

- ▶ Conectores en X para manguera, nº de art. 8708-
- ▶ Conectores en ángulo para manguera, nº de art. 8707-

Cada uno tiene **dos piezas** para tubos de **4-17 mm**

- ▶ Conector universal en Y para manguera, nº de art. 8700-0417

**Dos piezas** de cada una de estas medidas: **4-8, 4-12, y 8-12 mm**

- ▶ Reductores para manguera, nº de art. 8703-
- ▶ Fabricado en PP, irrompible y transparente

### Magic box

Nº de artículo  
8715-1000



N4

## Indicadores de caudal



Indicadores de caudal para la visualización óptica precisa de la velocidad de flujo de líquidos y gases que se transportan a través de mangueras. El indicador de caudal con rueda de palas funciona en ambas direcciones de flujo y en cualquier posición de montaje. La rueda de palas (PP) gira a partir de unos 150 ml/min (líquidos).

- ▶ Para tubos con un diámetro interior de entre 6 y 11 mm
- ▶ Susceptible de carga por compresión máx. 2 bar
- ▶ Longitud con boquillas 88 mm, altura 40 mm, anchura 16 mm
- ▶ Codificación por colores azul, rojo, negro



## Indicador de caudal LiquiMobil de SAN



El dispositivo de control de caudal LiquiMobil, fabricado en estiroil-acrilonitrilo, resulta especialmente adecuado para circuitos de refrigeración y contribuye a una reducción considerable del consumo de agua, dado que permite un mejor ajuste del flujo de agua de refrigeración. No es apropiado para líquidos agresivos.

- Temperatura máx. de servicio de LiquiMobil SAN +30 °C

### Indicador de caudal LiquiMobil de SAN

Color	Nº de artículo	
rojo	8720-1002 N4	
negro	8720-1003 N4	
azul	8720-1005 N4	

## Indicador de caudal CheMobil de PMP



Gracias a su buena resistencia química, el dispositivo de control de caudal CheMobil, fabricado en polimetilpentano, se puede utilizar con numerosos medios. No es adecuado para ácidos, lejías y disolventes fuertes. CheMobil se puede esterilizar al vapor.

- Temperatura máx. de servicio de CheMobil +60 °C

### Indicador de caudal CheMobil de PMP

Color	Nº de artículo	
rojo	8720-2002 N4	
negro	8720-2003 N4	
azul	8720-2005 N4	

## Pinzas para manguera stop-it



La pinza para manguera se puede utilizar allí donde se deba regular o bloquear el flujo en mangueras para líquidos o gases.

Regulación del flujo sin escalonamiento: La tuerca moleteada de la pinza para manguera stop-it permite una regulación precisa y sin escalonamiento o una detención completa del flujo incluso en conexiones de manguera ya existentes. La manguera se empuja contra el gancho de acero estable, lo que evita que se produzcan daños en la misma.

## Pinza para manguera stop-it con Easy-Click

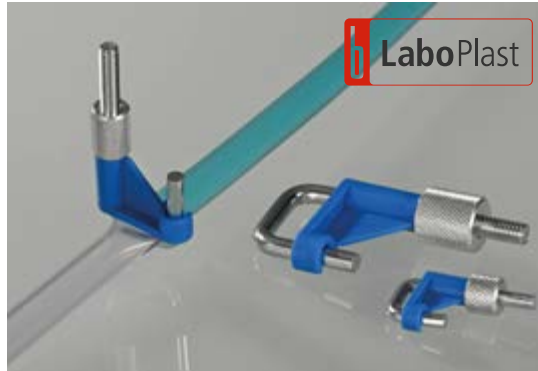

Cierre Easy-Click: stop-it se puede abrir y cerrar en cualquier posición, sin la incomodidad de atornillar y desatornillar. Material de alta calidad: stop-it está fabricado en PVDF, un material plástico altamente resistente al calor y a los productos químicos. El estribo está fabricado en acero galvanizado.

- ▶ PVDF, aluminio y acero galvanizado
- ▶ Resistente a temperaturas de hasta 140 °C
- ▶ Para mangueras flexibles con un diámetro exterior de hasta 10 mm, 15 mm, y 20 mm
- ▶ Disponible en cuatro colores vivos

## Pinza para manguera stop-it, metal



El acero y el aluminio hacen que el stop-it metal sea tremendamente resistente al calor y estable. La pinza para manguera se encuentra disponible en cuatro tamaños diferentes, para diámetro de manguera de hasta 30 mm.

- ▶ Acero galvanizado y aluminio
- ▶ Para mangueras flexibles con un diámetro exterior de hasta 10 mm, 15 mm, 20 mm y 30 mm

**descuento**  
por cantidades

### Pinza para manguera stop-it con Easy-Click

Para dimensiones mm	Color	Nº de artículo	
hasta 10	rojo	8619-0102	N4
hasta 10	amarillo	8619-0104	N4
hasta 10	azul	8619-0105	N4
hasta 10	verde	8619-0106	N4
hasta 15	rojo	8619-0152	N4
hasta 15	amarillo	8619-0154	N4
hasta 15	azul	8619-0155	N4
hasta 15	verde	8619-0156	N4
hasta 20	rojo	8619-0202	N4
hasta 20	amarillo	8619-0204	N4
hasta 20	azul	8619-0205	N4
hasta 20	verde	8619-0206	N4

### Pinza para manguera stop-it, metal

Para dimensiones mm	Nº de artículo	
hasta 10	8619-0510	N4
hasta 15	8619-0515	N4
hasta 20	8619-0520	N4
hasta 30	8619-0530	N4

## Pinza Squeeze-Fix



Con esta pinza, la manguera se puede presionar en pasos o quedar completamente cerrada.

- ▶ Manejable con una mano
- ▶ Fabricada en POM (blanco, esterilizable al vapor, no se corroe, elástico e higiénico)

### Pinza para manguera Squeeze-Fix



Para dimensiones mm	Longitud mm	Nº de artículo
1-5	25	8618-0001 N3
3-10	40	8618-0002 N3
6-15	55	8618-0003 N3

## Abrazaderas para manguera



Abrazaderas para manguera fabricadas en poliacetal (POM).

### Abrazaderas para manguera fabricadas en POM



Para dimensiones mm	Unidades por pack	Nº de artículo
6 - 6,5	10	8678-0006 N3
9 - 10	10	8678-0010 N3
10 - 11	10	8678-0011 N3
11 - 12	10	8678-0012 N3
12 - 14	10	8678-0014 N3
13 - 15	10	8678-0015 N3
15 - 17	10	8678-0017 N3
17 - 19	10	8678-0019 N3
18 - 20	10	8678-0020 N3
20 - 22	10	8678-0022 N3
23 - 25	10	8678-0025 N3

## Abrazadera de manguera



Manguito de abrazadera de acero inoxidable 1.4016, tornillo galvanizado, con rosca helicoidal.

### Abrazadera de manguera con rosca helicoidal fabricada en acero inoxidable

Para dimensiones mm	Unidades por pack	Nº de artículo
8-12	10	8677-0812 N3
10-16	10	8677-1016 N3
12-20	10	8677-1220 N3
16-27	10	8677-1625 N3
20-32	10	8677-2032 N3
25-40	10	8677-2540 N3



## Válvula de dos vías

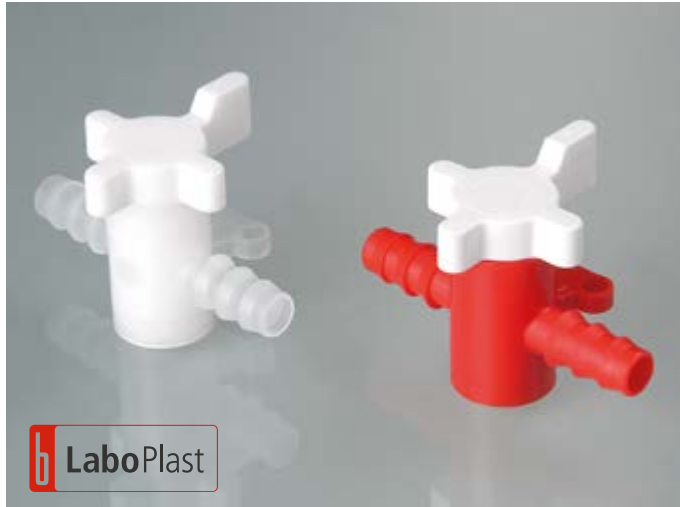

## Válvula de tres vías

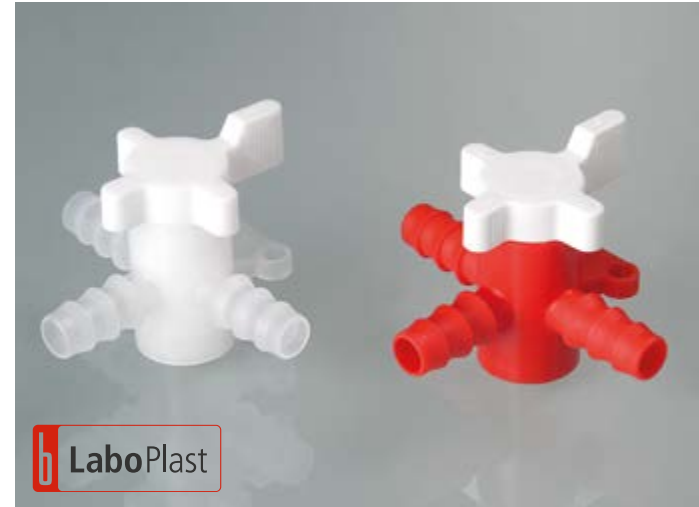

Las válvulas de dos y tres vías se utilizan para transferir líquidos o gases, con el fin de liberar o bloquear el flujo o modificar su dirección.

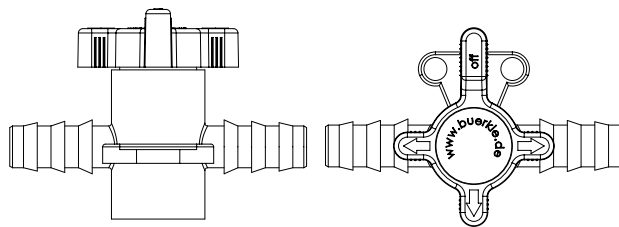

- ▶ PVDF: extraordinaria resistencia química, transparente, adecuada para alimentos
- ▶ PP/PE: para el uso industrial, roja/blanca
- ▶ Temperatura de servicio: PVDF de entre +0 y +40 °C, PP/PE de entre +5 y +40 °C
- ▶ Susceptible de carga por compresión máx. 1 bar
- ▶ Con placas de fijación para una fácil instalación

### Válvula de dos vías

Material	Para dimensiones mm	Diámetro nominal mm	Nº de artículo
PP/PE	5-7	4	8605-0060 N4
PP/PE	7-9	6	8605-0080 N4
PP/PE	9-11	8	8605-0100 N4
PP/PE	11-13	8	8605-0120 N4
PVDF	5-7	4	8607-0060 N4
PVDF	7-9	6	8607-0080 N4
PVDF	9-11	8	8607-0100 N4
PVDF	11-13	8	8607-0120 N4

### Válvula de tres vías

Material	Para dimensiones mm	Diámetro nominal mm	Nº de artículo
PP/PE	5-7	4	8606-0060 N4
PP/PE	7-9	6	8606-0080 N4
PP/PE	9-11	8	8606-0100 N4
PP/PE	11-13	8	8606-0120 N4
PVDF	5-7	4	8608-0060 N4
PVDF	7-9	6	8608-0080 N4
PVDF	9-11	8	8608-0100 N4
PVDF	11-13	8	8608-0120 N4

## Válvula de PTFE de dos y tres vías



Válvulas de dos/tres vías de PTFE macizo con boquillas para manguera. Resistentes a los productos químicos. Sus extraordinarias propiedades de deslizamiento le confieren una absoluta suavidad de funcionamiento.

Mangos azules fabricados en PP.

- ▶ Susceptible de carga por compresión máx. 1 bar
- ▶ Adecuada para vacío hasta 5 mmHg
- ▶ Tratable en autoclave

### Válvula de PTFE de dos y tres vías



Modelo	Para dimensiones mm	Diámetro nominal mm	Nº de artículo
Válvula de tres vías	4,5	2	8610-0001 N4
Válvula de tres vías	6,8	3	8610-0003 N4
Válvula de tres vías	10	4	8610-0006 N4
Válvula de dos vías	4,5	2	8610-0010 N4
Válvula de dos vías	6,8	3	8610-0012 N4
Válvula de dos vías	10	4	8610-0015 N4

## Llave de paso



Sencilla llave de paso con boquillas para manguera a ambos lados.

- ▶ HDPE natural
- ▶ Resistente a ácidos y productos químicos
- ▶ Resistente a presiones de hasta 0,3 bares

### Llave de paso



Para dimensiones mm	Diámetro nominal mm	Longitud mm	Nº de artículo
9-11	7	85	8614-0007 N4
12-15	9	97	8614-0009 N4

## Válvula de retención con boquillas cónicas de PP

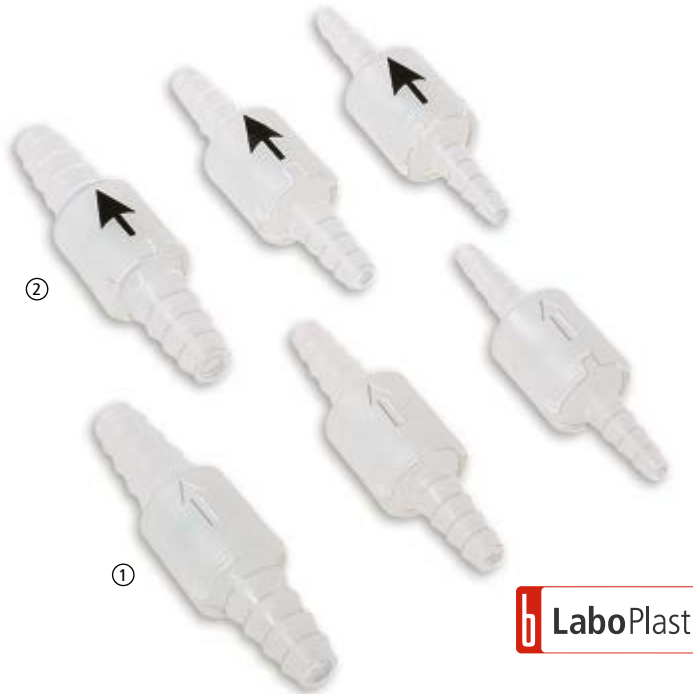

Válvulas de retención con flecha de dirección grabada o impresa en color negro. Con boquillas cónicas. Múltiples aplicaciones.

- ▶ Susceptible de carga por compresión máx. 4 bares
- ▶ Temperatura de servicio +0 a +40 °C
- ▶ Con bola de válvula de PP, previo pedido también con bola de acero inoxidable o PTFE

### Válvula de retención con boquillas cónicas de PP

Para dimensiones mm	Impresión	Nº de artículo		
① 6-8	grabado	8714-0060	N4	
① 8-10	grabado	8714-0080	N4	
① 10-14	grabado	8714-0100	N4	
② 6-8	negro	8714-1006	N4	
② 8-10	negro	8714-1008	N4	
② 10-14	negro	8714-1010	N4	

## Válvula de retención de PP



Válvula de PP y POM, junta de EPDM, muelle de acero inoxidable 1.4401.

- ▶ Presión máxima de servicio 6 bares (a +20 °C)
- ▶ Temperatura máxima de servicio 80 °C
- ▶ Diferencia de presión 12 mbar

### Válvula de retención de PP

Rosca	Nº de artículo		
1/2"	8540-0012	N3	

## Acoplamientos de cierre rápido para manguera



La conexión rápida y segura para líquidos, gases, aire a presión y vacío. Los acoplamientos de cierre rápido son ideales para la separación y conexión de mangueras, equipos, conjuntos de aparatos, recipientes, etc. Los acoplamientos de cierre rápido se caracterizan por una máxima calidad, una fiabilidad demostrada, una mínima necesidad de espacio, un flujo máximo, un manejo sencillo (con una mano) y un diseño atractivo. Cumplen las más altas exigencias.

Los acoplamientos están disponibles en dos materiales diferentes: POM (polioximetileno) y PP (polipropileno). Los acoplamientos de cierre rápido se pueden suministrar con boquilla para manguera, racor para manguera o pieza de montaje para cuadros de distribución, con o sin bloqueo de válvula.

La junta tórica garantiza la estanqueidad de los acoplamientos de cierre rápido. Dentro del mismo tamaño del flujo se pueden encajar entre sí todos los acoplamientos (pieza hembra) y boquillas (pieza macho).

▶ Resorte/Bloqueo: Acero inoxidable V4A

POM:

- ▶ Junta (estándar): Buna-N
- ▶ Presión de servicio a 20 °C: desde vacío hasta 10 bares
- ▶ Temperatura de servicio: -40 °C a +80 °C

Polipropileno:

- ▶ Junta (estándar): EPDM
- ▶ Presión de servicio a 20 °C: hasta 8 bares
- ▶ Temperatura de servicio: 0 °C a +110 °C

### Aplicación con versión con válvula

1. Los acoplamientos se juntan de forma sencilla, se encajan de forma automática y abren las válvulas.
2. Al desacoplar (manejo con una mano) se cierran las válvulas automáticamente, de modo que queda descartada cualquier fuga.



## Acoplamiento para manguera, plástico macizo (POM), Ø 6,4 mm



### Acoplamiento para manguera, plástico macizo (POM), Ø 6,4 mm, completos 2 semanas

Modelo	Diámetro interior de manguera mm	Tipo de conexión	Diámetro nominal mm	Longitud mm	Nº de artículo
Acoplamiento completo, sin válvula	6,4	Boquilla para manguera	6,4	54	8780-1040 N3
Acoplamiento completo, sin válvula	9,5	Boquilla para manguera	6,4	54	8780-1060 N3



### Acoplamiento, plástico macizo, Ø 6,4 mm, piezas macho, manguito de unión con boquillas para manguera 2 semanas

Modelo	Diámetro interior de manguera mm	Tipo de conexión	Diámetro nominal mm	Longitud mm	Nº de artículo
Boquilla roscada, sin válvula	6,4	Boquilla para manguera	6,4	36	8782-1040 N3
Manguito de unión, sin válvula	9,5	Boquilla para manguera	6,4	36	8782-1060 N3



### Acoplamiento, plástico macizo, Ø 6,4 mm, piezas macho, manguito de unión en ángulo con boquillas para manguera 2 semanas

Modelo	Diámetro interior de manguera mm	Tipo de conexión	Diámetro nominal mm	Longitud mm	Nº de artículo
Manguito de unión en ángulo, sin válvula	9,5	Boquilla para manguera	6,4	23	8783-1060 N3



### Acoplamiento, plástico macizo, Ø 6,4 mm, piezas hembra, acoplamiento con boquillas para manguera 2 semanas

Modelo	Diámetro interior de manguera mm	Tipo de conexión	Diámetro nominal mm	Longitud mm	Nº de artículo
Acoplamiento, sin válvula	6,4	Boquilla para manguera	6,4	34	8781-1040 N3
Acoplamiento, sin válvula	9,5	Boquilla para manguera	6,4	34	8781-1060 N3



### Acoplamiento, plástico macizo, Ø 6,4 mm, piezas hembra, acoplamiento para manguera con rosca exterior 2 semanas

Modelo	Rosca	Tipo de conexión	Diámetro nominal mm	Longitud mm	Nº de artículo
Acoplamiento, sin válvula	3/8" NPT	Rosca	6,4	35	8783-1062 N3

## Acoplamiento Ø 3,2 mm, piezas hembra



### Acoplamiento Ø 3,2 mm, piezas hembra, acoplamiento para manguera con rosca exterior

Rosca	Material	Modelo	Longitud mm	Nº de artículo
1/8" NPT	POM	con válvula	26	8740-1122 N3
1/4" NPT	POM	con válvula	28	8740-1142 N3
1/4" BSP	POM	con válvula	28	8740-1141 N3
1/8" NPT	Polipropileno	con válvula	26	8740-2022 N3



### Acoplamiento Ø 3,2 mm, piezas hembra, acoplamiento de manguera con boquillas para manguera

Diámetro interior de manguera mm	Material	Modelo	Longitud mm	Nº de artículo
3,2	POM	con válvula	42	8741-1202 N3
4,8	POM	con válvula	47	8741-1203 N3
6,4	POM	con válvula	47	8741-1204 N3
3,2	POM	sin válvula	42	8741-1002 N3
4,8	POM	sin válvula	47	8741-1003 N3
6,4	POM	sin válvula	47	8741-1004 N3
3,2	Polipropileno	con válvula	42	8741-2002 N3



### Acoplamiento Ø 3,2 mm, piezas hembra, acoplamiento de manguera con racor para manguera

Diámetro interior x exterior de manguera mm	Material	Modelo	Longitud mm	Nº de artículo
4 x 6	POM	con válvula	44	8742-1104 N3
4 x 6	Polipropileno	con válvula	44	8742-2004 N3



### Acoplamiento Ø 3,2 mm, piezas hembra, para montaje de placa con boquilla para manguera

Diámetro interior de manguera mm	Material	Modelo	Diámetro de perforación de placas mm	Longitud mm	Nº de artículo
1,6	POM	con válvula	13	36	8743-1101 N3
3,2	POM	con válvula	13	42	8743-1102 N3
4,8	POM	con válvula	13	47	8743-1103 N3
6,4	POM	con válvula	13	47	8743-1104 N3
1,6	PP	con válvula	13	36	8743-2001 N3
6,4	PP	con válvula	13	47	8743-2004 N3



### Acoplamiento Ø 3,2 mm, piezas hembra, para montaje de placa con racor para manguera

Diámetro de perforación de placas mm	Material	Modelo	Diámetro interior x exterior de manguera mm	Longitud mm	Nº de artículo
13	POM	con válvula	4 x 6	44	8744-1104 N3
13	POM	sin válvula	4 x 6	44	8744-1004 N3
13	PP	con válvula	4 x 6	44	8744-2004 N3

# Acoplamientos Ø 3,2 mm, piezas macho



## Acoplamientos Ø 3,2 mm, piezas macho, boquilla para manguera con rosca exterior

2 semanas

Rosca	Material	Modelo	Longitud mm	Nº de artículo
1/8" NPT	POM	sin válvula	15	8750-1022 N3
1/8" BSP	POM	con válvula	22	8750-1121 N3



## Acoplamientos Ø 3,2 mm, piezas macho, manguito de unión con boquillas para manguera

2 semanas

Diámetro interior de manguera mm	Material	Modelo	Longitud mm	Nº de artículo
1,6	POM	sin válvula	20	8751-1001 N3
3,2	POM	sin válvula	27	8751-1002 N3
4,8	POM	sin válvula	32	8751-1003 N3
6,4	POM	sin válvula	32	8751-1004 N3
1,6	POM	con válvula	34	8751-1101 N3
3,2	POM	con válvula	42	8751-1102 N3
4,8	POM	con válvula	44	8751-1103 N3
6,4	POM	con válvula	40	8751-1104 N3
1,6	Polipropileno	con válvula	34	8751-2101 N3
3,2	Polipropileno	con válvula	43	8751-2102 N3
6,4	Polipropileno	con válvula	40	8751-2104 N3



## Acoplamientos Ø 3,2 mm, piezas macho, acoplamiento de cierre con racor para manguera

2 semanas

Diámetro interior x exterior de manguera mm	Material	Modelo	Longitud mm	Nº de artículo
4 x 6	POM	sin válvula	37	8752-1004 N3
4 x 6	POM	con válvula	37	8752-1104 N3
2 x 4	POM	con válvula	27	8752-1142 N3
4 x 6	Polipropileno	con válvula	37	8752-2104 N3



## Acoplamientos Ø 3,2 mm, piezas macho, para montaje de placa con boquilla para manguera

2 semanas

Diámetro interior de manguera mm	Material	Modelo	Diámetro de perforación de placas mm	Longitud mm	Nº de artículo
3,2	POM	con válvula	13	41	8753-1102 N3
4,8	POM	con válvula	13	46	8753-1103 N3
6,4	POM	con válvula	13	46	8753-1104 N3



## Acoplamientos Ø 3,2 mm, piezas macho, para montaje de placa con racor para manguera

2 semanas

Diámetro interior x exterior de manguera mm	Material	Modelo	Diámetro de perforación de placas mm	Longitud mm	Nº de artículo
4 x 6	POM	con válvula	13	43	8754-1104 N3



## Acoplamientos Ø 3,2 mm, piezas macho, para manguito de unión en ángulo con boquilla para manguera

2 semanas

Diámetro interior de manguera mm	Material	Modelo	Longitud mm	Nº de artículo
3,2	POM	con válvula	28	8755-1102 N3
6,4	POM	con válvula	28	8755-1104 N3
6,4	Polipropileno	con válvula	28	8755-2004 N3

## Acoplamientos Ø 6,4 mm, piezas hembra



### Acoplamientos Ø 6,4 mm, piezas hembra, acoplamiento para manguera con rosca exterior

Rosca	Material	Modelo	Longitud mm	Nº de artículo
1/4" BSP	POM	sin válvula	29	8760-1041 N3
1/4" NPT	POM	sin válvula	29	8760-1042 N3
3/8" BSP	POM	sin válvula	29	8760-1061 N3
1/4" BSP	POM	con válvula	29	8760-1141 N3
1/4" NPT	POM	con válvula	29	8760-1142 N3
1/4" NPT	Polipropileno	con válvula	29	8760-2141 N3
3/8" NPT	Polipropileno	con válvula	29	8760-2161 N3



### Acoplamientos Ø 6,4 mm, piezas hembra, acoplamiento de manguera con boquilla para manguera

Diámetro interior de manguera mm	Material	Modelo	Longitud mm	Nº de artículo
6,5	POM	sin válvula	50	8761-1040 N3
8	POM	sin válvula	50	8761-1050 N3
9,5	POM	sin válvula	50	8761-1060 N3
6,5	POM	con válvula	50	8761-1140 N3
8	POM	con válvula	50	8761-1150 N3
9,5	POM	con válvula	50	8761-1160 N3
6,5	Polipropileno	con válvula	50	8761-2140 N3
9,5	Polipropileno	con válvula	50	8761-2160 N3



### Acoplamientos Ø 6,4 mm, piezas hembra, para montaje de placa con boquilla para manguera

Diámetro interior de manguera mm	Material	Modelo	Diámetro de perforación de placas mm	Longitud mm	Nº de artículo
6,5	POM	sin válvula	19	50	8763-1040 N3
8	POM	sin válvula	19	50	8763-1050 N3
6,5	POM	con válvula	19	50	8763-1140 N3
8	POM	con válvula	19	50	8763-1150 N3
9,5	POM	con válvula	19	50	8763-1160 N3
9,5	PP	con válvula	19	50	8763-2160 N3



### Acoplamientos Ø 6,4 mm, piezas hembra, acoplamiento de manguera con racor para manguera

Diámetro interior x exterior de manguera mm	Material	Modelo	Longitud mm	Nº de artículo
4 x 6	POM	con válvula	47	8762-1140 N3
8 x 10	POM	con válvula	50	8762-1310 N3
6 x 8	POM	con válvula	50	8762-1380 N3



## Acoplamientos Ø 6,4 mm, piezas macho



### Acoplamientos Ø 6,4 mm, piezas macho, boquilla para manguera con rosca exterior

Rosca	Material	Modelo	Longitud mm	Nº de artículo
1/4" NPT	POM	con válvula	38	8770-1142 N3
1/4" BSP	POM	sin válvula	32	8770-1041 N3
1/4" NPT	POM	sin válvula	32	8770-1042 N3
1/4" NPT	Polipropileno	con válvula	38	8770-2142 N3



### Acoplamientos Ø 6,4 mm, piezas macho, manguito de unión con boquillas para manguera

Diámetro interior de manguera mm	Material	Modelo	Longitud mm	Nº de artículo
6,5	POM	sin válvula	32	8771-1040 N3
8	POM	sin válvula	32	8771-1050 N3
9,5	POM	sin válvula	32	8771-1060 N3
6,5	POM	con válvula	47	8771-1140 N3
8	POM	con válvula	47	8771-1150 N3
9,5	POM	con válvula	42	8771-1160 N3
6,5	Polipropileno	con válvula	47	8771-2140 N3
9,5	Polipropileno	con válvula	42	8771-2160 N3



### Acoplamientos Ø 6,4 mm, piezas macho, para montaje de placa con boquilla para manguera

Diámetro interior de manguera mm	Material	Modelo	Diámetro de perforación de placas mm	Longitud mm	Nº de artículo
6,5	POM	sin válvula	19	35	8773-1040 N3
9,5	POM	sin válvula	19	47	8773-1060 N3
6,5	POM	con válvula	19	49	8773-1140 N3
8	POM	con válvula	19	49	8773-1150 N3
9,5	POM	con válvula	19	49	8773-1160 N3



### Acoplamientos Ø 6,4 mm, piezas macho, acoplamiento de cierre con racor para manguera

Diámetro interior x exterior de manguera mm	Material	Modelo	Longitud mm	Nº de artículo
4 x 6	POM	con válvula	45	8772-1140 N3
6 x 8	POM	con válvula	43	8772-1380 N3
8 x 10	POM	con válvula	43	8772-1310 N3
6 x 8	POM	sin válvula	35	8772-1280 N3



### Acoplamientos Ø 6,4 mm, piezas macho, para montaje de placa con racor para manguera

Diámetro interior x exterior de manguera mm	Material	Modelo	Diámetro de perforación de placas mm	Longitud mm	Nº de artículo
4 x 6	POM	con válvula	19	45	8774-1140 N3
6 x 8	POM	con válvula	19	49	8774-1380 N3



### Acoplamientos Ø 6,4 mm, piezas macho, para manguito de unión en ángulo con boquilla para manguera

Diámetro interior de manguera mm	Material	Modelo	Longitud mm	Nº de artículo
6,5	POM	sin válvula	31	8775-1040 N3
9,5	POM	sin válvula	31	8775-1060 N3
9,5	POM	con válvula	31	8775-1160 N3
6,5	Polipropileno	con válvula	31	8775-2140 N3

## Conexiones roscadas



- ▶ Polipropileno

Boquilla para manguera con rosca exterior fija.

### Boquilla para manguera fija, rosca exterior

Rosca	Diámetro de boquillas mm	Diámetro nominal mm	Nº de artículo
3/8"	12	7,5	8545-3812 N3
1/2"	13	8	8545-0012 N3
1/2"	16	10	8545-1216 N3
1/2"	20	13	8545-1220 N3
3/4"	12	7,5	8545-3412 N3
3/4"	16	10	8545-0034 N3
3/4"	20	13	8545-3420 N3
1"	25	19	8545-0100 N3



- ▶ Boquilla para manguera, PP
- ▶ Junta de EPDM

Boquilla para manguera con sobretuerca, rosca interior.

### Boquilla para manguera con sobretuerca, rosca interior

Rosca	Diámetro de boquillas mm	Diámetro nominal mm	Nº de artículo
1/2"	13	9	8546-0012 N3
1/2"	16	10	8546-1216 N3
3/4"	10	6	8546-3410 N3
3/4"	12	7,5	8546-3412 N3
3/4"	13	8,5	8546-3413 N3
3/4"	16	10	8546-0034 N3
3/4"	20	13	8546-3420 N3
1"	25	20	8546-0100 N3



- ▶ Polipropileno

Codo para manguera, 90°, con rosca exterior fija.

### Codo para manguera fijo, rosca exterior

Rosca	Diámetro de boquillas mm	Diámetro nominal mm	Nº de artículo
1/2"	12	7,5	8547-0012 N3
1/2"	16	11	8547-1216 N3
1/2"	20	15	8547-1220 N3
3/4"	12	7,5	8547-0034 N3
3/4"	20	15	8547-3420 N3
3/4"	22	17	8547-3422 N3
1"	25	19,5	8547-0100 N3



- ▶ Codo para manguera, PP
- ▶ Junta de EPDM

Codo para manguera, 90°, con sobretuerca, rosca interior y boquilla reductora.

### Codo para manguera, sobretuerca, rosca interior

Rosca	Diámetro de boquillas mm	Diámetro nominal mm	Nº de artículo
1/2"	12	7,5	8548-0012 N3
3/4"	12	7	8548-3412 N3
3/4"	16	11	8548-0034 N3
3/4"	20	15,5	8548-3420 N3
1"	25	19,5	8548-0100 N3

## Conexiones roscadas



► PP

Codo para manguera, 90°, con sobretuerca, rosca interior y boquilla reductora.

### Codo de manguera con sobretuerca, blanco



Rosca	Diámetro de salida mm	Diámetro nominal mm	Nº de artículo
M29x1,75	9	15	8548-0020 N3
M36x3	10	20	8548-0025 N3
M42x3	11	25	8548-0030 N3



► PP

Conexión de recipiente con rosca exterior, completa con juntas de EPDM, para un fácil montaje de rosca en las paredes del recipiente.

### Conexión de recipiente



Rosca	Diámetro nominal mm	Nº de artículo
1/2"	13,5	8533-0012 N3
3/4"	18	8533-0034 N3
1"	24	8533-0100 N3



Tuerca hexagonal con rosca interior.

### Tuerca hexagonal



Rosca	Material	Nº de artículo
1/2"	HDPE	8537-0012 N3
3/4"	HDPE	8537-0034 N3
1"	HDPE	8537-0100 N3
2"	PP	8537-0200 N3



► PE

Juntas planas fabricadas en polietileno transparente, se adaptan a roscas exteriores o interiores.

### Juntas planas de PE



Rosca	Modelo	Unidades por pack	Nº de artículo
1/2"	para boquillas exteriores	10	8538-0012 N3
3/4"	para boquillas exteriores	10	8538-0034 N3
1"	para boquillas exteriores	10	8538-0100 N3
2"	para boquillas exteriores	10	8538-0200 N3
1/2"	para boquillas interiores	10	8539-0012 N3
3/4"	para boquillas interiores	10	8539-0034 N3
1"	para boquillas interiores	10	8539-0100 N3

## Conexiones roscadas



Manguito con rosca interior.

► Polipropileno

Manguito, rosca interior		
Rosca	Diámetro nominal mm	Nº de artículo
1/2"	19	8501-0012 N3
3/4"	23	8501-0034 N3
1"	28,5	8501-0100 N3



Manguito de unión con rosca exterior.

► Polipropileno

Manguito de unión, rosca exterior		
Rosca	Diámetro nominal mm	Nº de artículo
1/2"	13,5	8505-0012 N3
3/4"	18	8505-0034 N3
1"	23,5	8505-0100 N3



Ángulo de 90°, rosca interior.

► Polipropileno

Ángulo de 90°, rosca interior		
Rosca	Diámetro nominal mm	Nº de artículo
1/2"	17,5	8515-0012 N3
3/4"	23	8515-0034 N3
1"	28,5	8515-0100 N3



Manguito reducido con rosca interior.

► Polipropileno

Manguito, reducido, rosca interior		
Rosca	Diámetro nominal mm	Nº de artículo
1/2" - 3/4"	17,5	8502-1234 N3
3/4" - 1"	23	8502-3410 N3



Manguito de unión, reducido, con rosca exterior

► Polipropileno

Manguito de unión, reducido, rosca exterior		
Rosca	Diámetro nominal mm	Nº de artículo
1/2" - 3/4"	13,5	8506-1234 N3
3/4" - 1"	18	8506-3410 N3



Ángulo de 90° con rosca interior/exterior.

► Polipropileno

Ángulo de 90°, rosca interior/exterior		
Rosca	Diámetro nominal mm	Nº de artículo
1/2"	14	8516-0012 N3
3/4"	19	8516-0034 N3
1"	24,5	8516-0100 N3

## Conexiones roscadas



Pieza en T con rosca interior.

► Polipropileno

Pieza en T					
Rosca	Diámetro nominal mm	Nº de artículo			
1/2"	17,5	8525-0012 N3			
3/4"	23	8525-0034 N3			
1"	28,5	8525-0100 N3			



Prolongación de tubo con rosca exterior. 8520-0012, -0034 longitud 152 mm, 8520-0100 longitud 162 mm.

► Polipropileno

Prolongación de tubo					
Rosca	Diámetro nominal mm	Nº de artículo			
1/2"	12,5	8520-0012 N3			
3/4"	18	8520-0034 N3			
1"	23,5	8520-0100 N3			



Conexión de recipiente con rosca exterior, completa con juntas de EPDM, para un fácil montaje de rosca en las paredes del recipiente.

► Polipropileno

Conexión de recipiente					
Rosca	Diámetro nominal mm	Nº de artículo			
1/2"	13,5	8530-0012 N3			
3/4"	18	8530-0034 N3			
1"	24	8530-0100 N3			



Racor con rosca interior, permite solucionar fácilmente las conexiones de tubos.

► Polipropileno

Racor					
Rosca	Diámetro nominal mm	Nº de artículo			
1/2"	17,5	8510-0012 N3			
3/4"	21,5	8510-0034 N3			
1"	26,5	8510-0100 N3			



Tapa de cierre con rosca interior.

► Polipropileno

Tapas de cierre				
Rosca	Nº de artículo			
1/2"	8535-0012 N3			
3/4"	8535-0034 N3			
1"	8535-0100 N3			



Tapones de cierre con rosca exterior.

► Polipropileno

Tapones de cierre				
Rosca	Nº de artículo			
1/2"	8536-0012 N3			
3/4"	8536-0034 N3			
1"	8536-0100 N3			

## Bomba de vacío VacuMan

Bomba manual manejable con una mano para la generación de vacío o presión independiente de la red eléctrica (p. ej. filtración de vacío, muestreo, evacuación de desecadores, etc.). No necesita mantenimiento, autolubricante, resistente en gran medida a la corrosión. Conexión para mangueras con un diámetro interior de 6,4 mm. Disponible en PVC o en aluminio para condiciones más exigentes.



- ▶ Con o sin manómetro
- ▶ Juego de muestreo con manguera de succión y recipiente para muestras y juego de adaptadores para mangueras de entre 5 y 14 mm disponible como accesorio

## Bomba de presión y vacío VacuMan



- ▶ Con manómetro
- ▶ Juego de adaptadores para mangueras de entre 5 y 14 mm disponible como accesorio

### Bomba de vacío VacuMan



Manómetro	Carrera de émbolo aprox. ml	Material	Vacío mbar	Nº de artículo
no	32	Fabricadas en PVC	- 850	5620-0360 N3
sí	16	Fabricadas en PVC	- 850	5620-1180 N3
sí	32	Fabricadas en PVC	- 850	5620-1360 N3

#### Accesorios

Descripción	Nº de artículo
Juego de adaptadores para mangueras de entre 5 y 14 mm	5620-0010 N3
Juego de muestreo con manguera de succión y recipiente para muestras	5620-0020 N3

### Bomba de presión y vacío VacuMan



Manómetro	Material	Carrera de émbolo aprox. ml	Vacío mbar	Presión máx. bar	Nº de artículo
sí	Fabricadas en PVC	16	- 850	+ 2	5620-2180 N3
sí	Aluminio	16	- 850	+ 2	5620-2181 N3

#### Accesorios

Descripción	Nº de artículo
Juego de adaptadores para mangueras de entre 5 y 14 mm	5620-0010 N3
Juego de muestreo con manguera de succión y recipiente para muestras	5620-0020 N3

## Bomba eyectora de agua



- ▶ PP, PTFE, FKM
- ▶ Temperatura máx. de uso continuo 80 °C
- ▶ Incl. reductor a 1/2"

La bomba eyectora de agua sirve para la succión de líquidos y vapores y para la generación de vacío. Manejo sencillo y fácil limpieza. Consumo de agua muy reducido, presión de salida constante y gran poder de succión. Conexión del tubo de succión: Oliva, diámetro exterior 6 – 9 mm, tapa roscada GL 14. Consumo de agua a una presión a corriente máxima de 3,5 bares y una temperatura del agua de 12 °C: aprox. 190 l/h a 3,5 bares (absoluta). Para la evacuación de un recipiente de 1 l de presión normal a presión de salida se necesitan 6 l de agua. Capacidad de succión a una presión a corriente máxima de 3,5 bares y una temperatura del agua de 12 °C: 400 l/h de tiempo de evacuación para un recipiente de 1 l de presión normal a 100 mbar: 60 s ( $\pm$  10 s). Presión de salida a una presión a corriente máxima de 3,5 bares y una temperatura del agua de 12 °C: < 16 mbar. La conexión de vacío es desenroscable y los adaptadores incluidos en el suministro ofrecen numerosas posibilidades de conexión a la red de tuberías de agua.

### Bomba eyectora de agua

Nº de artículo		
9668-0200		N3
Accesorios		
Descripción	Nº de artículo	
Reductores 3/8"	9668-0010	N3
Reductores M 22 x 1	9668-0011	N3

## Bomba de vacío de membrana



La bomba de vacío de membrana con un cabezal AirJet Mini resulta ideal para numerosas aplicaciones tanto de laboratorio como industriales. Esta bomba de marcha en seco trasiega, comprime y evacúa totalmente sin aceite, suprimiendo la contaminación y el ensuciamiento, y también puede utilizarse como compresor. La AirJet Mini permite trasegar y evacuar tanto aire como gases y vapores neutros o ligeramente agresivos o corrosivos.

- ▶ Peso 1,9 kg, dimensiones (largo/ancho/alto) 164/90/141 mm
- ▶ Conexión para manguera ID 4 mm
- ▶ Sin mantenimiento, no contaminante
- ▶ Gran estanquidad a los gases
- ▶ Muy silenciosa y sin vibraciones



¡Atención! Tener en cuenta la "Lista de resistencias químicas".

### ① Bomba de vacío de membrana/compresor AirJet Mini



Modelo	Capacidad de transporte l/min	Vacío mbar	Presión máx. bar	Nº de artículo
Membrana de EPDM	6	100	2,4	5625-2000 N2
Membrana de PTFE	5,5	160	2,5	5625-2001 N2

### Accesorios

Descripción	Nº de artículo
② Cabezal regulador de precisión AirJet Mini	5625-2002 N2
③ Silenciador AirJet Mini	5625-2003 N2

## Desecador



Desecadores de material plástico, irrompibles, ligeros y aptos para vacío. La llave es adecuada para un vacío de hasta -740 mmHg. Parte inferior y pieza insertada agujereada fabricadas en polipropileno. Tapa de policarbonato transparente con válvulas de retención y ventilación. Sellado con junta tórica de caucho de policlorobutadieno. Temperatura constante máx. +60 °C.

- ▶ Conexión para mangueras con un diámetro interior de 8,5 mm
- ▶ Junta tórica incluida en el suministro
- ▶ Placa matriz de agujeros y otras juntas tóricas disponibles como accesorios

### Desecador

Ø interior mm	Ø exterior mm	Altura mm	Nº de artículo
150	175	190	9791-0150 N3
200	235	230	9791-0200 N3
250	285	300	9791-0250 N3

### Accesorios

Descripción	Nº de artículo
Placas matriz de agujeros para desecador para diámetro interior de 150 mm	9791-0151 N3
Placas matriz de agujeros para desecador para diámetro interior de 200 mm	9791-0201 N3
Placas matriz de agujeros para desecador para diámetro interior de 250 mm	9791-0251 N3
Junta tórica para desecador para diámetro interior de 150 mm	9791-0152 N3
Junta tórica para desecador para diámetro interior de 200 mm	9791-0202 N3
Junta tórica para desecador para diámetro interior de 250 mm	9791-0252 N3

## Recogedor de mercurio



El recogedor de mercurio de Bürkle permite recoger de forma sencilla el mercurio derramado y volver a utilizarlo. El recogedor está compuesto por un recipiente con una tapa de rosca a la que se le ha colocado una capa de espuma plástica especial. Si se presiona suavemente sobre el mercurio derramado, los poros de la espuma se abren y recogen las gotas de mercurio. Cuando la tapa se enrosca al recipiente, las gotas se sueltan y caen dentro a través del disco separador perforado.



### Recogedor de mercurio

Nº de artículo
9789-0001 N4

### Accesorios

Descripción	Nº de artículo
Capa de espuma plástica de repuesto para el recogedor de mercurio	9789-0002 N4



## Mini ducha lavaojos Eyes Fresh



Mini ducha lavaojos ideal para laboratorios, unidades de trasiego u otros lugares en los que se trabaja con sustancias agresivas. Eyes Fresh se puede montar en cualquier grifo de agua fría convencional. Con solo pulsar un botón se puede cambiar de ducha lavaojos al goteo de agua para el lavado (al cerrar el grifo se vuelve a la función de ducha lavaojos). Compatible con grifos de agua con rosca exterior de M22x1, 1/2" o 3/8". Si la presión de agua es suficiente, rendimiento según la norma DIN EN 15154-2.

### Mini ducha lavaojos Eyes Fresh



Modelo	Nº de artículo
Pulsar botón para goteo de agua	2515-0100 N4

## Botella lavaojos



Botella vacía con una capacidad de 600 ml, segura contra fugas gracias a la válvula basculante y a la capa protectora contra el polvo. PE transparente con instrucciones impresas.

### Botella lavaojos



Nº de artículo	N3
2507-2000	

### Accesorios

Descripción	Nº de artículo
Soporte para botella lavaojos	2507-2001 N3

## HotGrip



Guante fabricado en caucho de silicona resistente tanto al frío como al calor. Protege los dedos y las manos de quemaduras y congelaciones cuando se trabaja con aparatos a temperaturas extremas. HotGrip es resistente a temperaturas de entre  $-50\text{ }^{\circ}\text{C}$  y  $+200\text{ }^{\circ}\text{C}$  ( $+250\text{ }^{\circ}\text{C}$  en intervalos cortos).

Tanto las sustancias como los utensilios congelados, calientes o incluso en ebullición pueden ser manipulados con seguridad.

El caucho de silicona es extremadamente elástico y antideslizante, lo que permite coger con seguridad utensilios con superficies lisas, como por ejemplo matraces calientes.

HotGrip			
Modelo	Color	Nº de artículo	
Para toda la mano	rojo	9768-0001 N3	
Para pulgar y un dedo	blanco	9768-0002 N3	
Para pulgar y 2 - 3 dedos	blanco	9768-0003 N3	

## Guantes protectores Rubiflex



De caña corta o larga. Trabajo seguro con grasas, aceites minerales, disolventes y muchos ácidos y lejías.

- ▶ De nitrilo
- ▶ Empuñadura blanda y muy flexible
- ▶ Gran resistencia al desgaste y al cizallamiento
- ▶ Cómoda cara interior Intellock de algodón
- ▶ En conformidad con la norma EN 374

 ¡Atención! Tener en cuenta la "Lista de resistencias químicas".

Guantes protectores Rubiflex			
Modelo	Longitud cm	Nº de artículo	
Estándar	37	2507-0002 N3	
caña larga	60	2507-0003 N3	

## Barritas agitadores



Barritas agitadoras cilíndricas con superficie lisa, múltiples aplicaciones.

- ▶ PTFE opaco
- ▶ Temperatura máx. de uso +270 °C
- ▶ Alta fuerza magnética permanente y larga vida útil

El juego de barritas agitadoras magnéticas consta de diez de las barritas más habituales, todas ellas incluidas en una caja transparente.

- ▶ Una pieza de cada una de estas medidas: 15 x 6 mm, 30 x 7 mm
- ▶ Dos piezas de cada una de estas medidas: 20 x 7 mm, 25 x 6 mm, 40 x 7 mm y 50 x 7 mm

### Barritas agitadoras magnéticas individuales

Longitud mm	Diámetro mm	Nº de artículo
15	6	8271-1506 N3
20	6	8271-2006 N3
20	7	8271-2007 N3
25	6	8271-2506 N3
30	6	8271-3006 N3
30	7	8271-3007 N3
40	7	8271-4007 N3
40	8	8271-4008 N3
50	7	8271-5007 N3
50	8	8271-5008 N3
80	10	8271-8010 N3

### Juego de barritas agitadoras magnéticas

Modelo	Nº de artículo
Juego de diez barritas	8271-1000 N3

## Pala agitadora



Pala agitadora de polipropileno para agitar cuidadosamente el contenido de recipientes de plástico y cristal.

- ▶ Polipropileno
- ▶ Irrompible
- ▶ A prueba de torsión
- ▶ Longitud total 1,17 m o 1,71 m



### Pala agitadora

Longitud mm	Anchura mm	Longitud total cm	Nº de artículo
155	130	117	8203-2100 N3
190	167	171	8203-3150 N3



# Materiales plásticos, propiedades | resumen de su compatibilidad química

<b>EPDM</b>	Caucho etileno-propileno-dieno	<b>PC</b>	Policarbonato	<b>PTFE</b>	Politetra-fluoretileno (Teflon)
<b>FER</b>	Tetrafluoroetilen-Perfluorpropileno (Teflon FEP)	<b>PFA</b>	Perfluoralcoxi (Teflon PFA)	<b>PVC</b>	Cloruro de polivinilo
<b>FPM, FKM</b>	Fluor-polímero (Viton )	<b>PMP</b>	Polimetil penteno (TPX)	<b>PVDF</b>	Fluoruro de polivinilideno
<b>HDPE</b>	Polietileno de alta densidad	<b>PP</b>	Polipropileno	<b>SAN</b>	Acrilnitril-estireno
<b>LDPE</b>	Polietileno de baja densidad	<b>PS</b>	Poliestireno	<b>SI</b>	Goma de silicona
<b>PA</b>	Poliamida	<b>PSF</b>	Polisulfona		

Plástico	Temperatura max. °C 1)	min °C 2)	Vapor 4) 121°C	Esterilización 5) gas óxido de etileno	radiación gamma 2,5 kGy	química Formalina Etanol	Transparencia	Flexibilidad	Peso específico g/cm3	Absorción de agua %
EPDM	+ 120°	- 30°	si	no	si	si	transparente	excelente	1,40	0,01
FEP	+ 205°	- 255°	si	si	no	si	transparente	sobresaliente	2,15	< 0,01
FPM	+ 200°	- 20°	no	no	no	no	negro	buena	1,90	0,20
HDPE	+ 110°	- 50°	no	si	si	si	transparente	rigida	0,95	0,01
LDPE	+ 95°	- 50°	no	si	si	si	transparente	excelente	0,92	0,01
PA	+ 90°	0°	no	si	si	si	transparente	rigida	1,13	1,30
PC	+ 135°	- 135°	si	si	si	si	clara	no flexible	1,20	0,35
PFA	+ 250°	- 270°	si	si	no	si	transparente	excelente	2,15	0,03
PMP	+ 175°	- 150°	si	si	si	si	clara como vidrio	no flexible	0,83	0,01
PP	+ 135°	+ 5°	si	si	no	si	transparente	no flexible	0,90	0,02
PS	+ 70°	- 20°	no	no	si	si	clara como vidrio	no flexible	1,05	0,05
PSU	+ 165°	- 100°	si	si	si	si	clara	rigida	1,24	0,30
PTFE	+ 270°	- 270°	si	si	no	si	opaco	excelente	2,25	< 0,01
PVC	+ 70°	- 30°	no <sup>3)</sup>	si	no	si	clara	no flexible	1,35	0,06
PVDF	+ 160°	- 40°	si	si	si	si	transparente	no flexible	1,78	0,04
SAN	+ 95°	- 40°	no	si	no	si	clara como vidrio	no flexible	1,03	0,05
SI	+ 180°	- 60°	si	si	no	si	transparente	excelente	1,10	no espec.
PETG	+ 65°	- 35°	no	si	si	si	clara como vidrio	no flexible	1,27	0,20

1) Aún mayor durante periodos breves

2) Quebradizo a esa temperatura

3) Excepto tuberías de PVC, esterilizables con vapor hasta 121°C

4) Esterilización reiterada con vapor reduce la estabilidad mecánica

5) Enjuagar los equipos previamente con agua destilada (para evitar stress de cracking por corrosión). En el caso de recipientes cerrados, retirar o abrir ligeramente la tapa, recién volver a cerrar cuando el recipiente se ha enfriado

Grupos de sustancias a 20 °C	ABS	ECTFE	HDPE	LDPE	PA	PC	PMP	PP	PS	PTFE/FEP/PFA	PVC	SAN	SI
Aldehidos	-	+	+	+	0	0	0	+	-	+	-	-	0
Alcoholes alifáticos	+	+	+	+	0	+	+	+	+	+	+	+	+
Esteres	-	+	0	0	+	-	0	0	-	+	-	-	0
Eter	-	+	0	-	+	-	-	-	-	+	-	-	-
Cetonas	-	0	0	0	+	-	0	0	-	+	-	-	-
Hidrocarburos													
alifáticos	-	+	+	0	+	0	0	+	-	+	+	-	-
aromáticos	-	+	+	0	+	-	-	0	-	+	-	-	-
halogenados	-	+	0	-	0	-	-	0	-	+	-	-	-
Acidos, débiles/diluidos	0	+	+	+	0	0	+	+	0	+	+	0	0
Acidos, fuertes/concentrados	-	+	+	+	-	-	+	+	0	+	+	-	-
Acidos, oxidantes	-	0	0	0	-	-	0	0	-	+	-	-	-
Alcalis	0	+	+	+	0	-	+	+	-	+	+	+	+

**+ = excelente resistencia química**

La acción permanente de la sustancia no produce daños en el plástico después de 30 días de contacto. El plástico puede permanecer resistente durante años.

**0 = buena/limitada resistencia química**

Un contacto constante ocasiona al cabo de aprox. 7 a 30 días daños leves, que ocasionalmente resultan reversibles (ablande, hinchado, disminución de la resistencia mecánica, tinciones).

**- = baja resistencia química**

El contacto permanente ocasiona en determinadas circunstancias daños inmediatos en el plástico. (Disminución de la resistencia mecánica, deformaciones, tinciones, roturas, disolución, riesgo de rotura).

## Determinación de roscas | Cómo encontrar el adaptador adecuado

Los bidones de acero suelen tener roscas normalizadas. No ocurre lo mismo con los bidones y contenedores de plástico, en los que hay una gran variedad de tipos de rosca. Suministramos adaptadores adecuados para las roscas más comunes de los recipientes, para que los grifos de salida, las bombas y otros accesorios puedan montarse con seguridad.

### Qué rosca tiene su recipiente: ¡cómo se mide correctamente!

Utilice un calibrador para determinar las dimensiones exactas de la rosca. Mida el diámetro exterior o interior y el paso de la rosca.



Diámetro exterior

Diámetro interior

Paso

Compare ahora los valores medidos con los valores de la tabla de roscas para determinar la rosca de su recipiente.

#### Conexiones roscadas

Diám. exterior mm	Diám. interior mm	Paso mm	Denominación Rosca	Forma de la rosca
59.6	57	2.309	G 2"	Rosca de tubo de conexión
26.4	24.5	1.814	G 3/4"	Rosca de tubo de conexión
56.6	52.7	4	S 56x4 (Tri-Sure)	Rosca de barril
69.5	65	6	S 70x6 (Mauser)	Rosca de barril
54	51.5	5	S 55x5 (DIN 51)	Rosca de sierra
60	55	6	S 60x6 (DIN60)	Rosca de sierra
61	55	6	S 61x6 (DIN 61)	Rosca de sierra
64	61.2	5	S 64x5	Rosca de sierra
71	67.5	6	S 71x6 (DIN 71)	Rosca de sierra
22	18.3	4	22x4 (Hünersdorff)	Rosca de tubo de conexión
20	16.1	4	20x4 (Kautex)	Rosca de tubo de conexión
32	29	4	GL 32	Rosca para vidrio
38	35.5	4	GL 38	Rosca para vidrio
45	42.3	4	GL 45	Rosca para vidrio
40	38.75	3	S 40x3	Rosca de sierra
63.5	58.8	4.233	BSF 2 1/2"	Rosca fina en pulgadas
35	33.6	5.8	35 mm (2 arranques)	Rosca de bidón (Conexión de fuelle)
40	38	4	38x4	Rosca de bidón

Otras dimensiones de rosca en [www.burkle.de/es/informacion-de-interes/informacion-sobre-productos/equipos-de-trasiego/determinacion-de-roscas](http://www.burkle.de/es/informacion-de-interes/informacion-sobre-productos/equipos-de-trasiego/determinacion-de-roscas) ± 0,5 mm tolerancia

### Cómo encontrar el adaptador adecuado

Si su recipiente tiene rosca exterior, necesita un adaptador con rosca interior y viceversa. Todas las demás propiedades, como el tipo de rosca, el paso de rosca y el diámetro interior y exterior, deben coincidir para la rosca del recipiente y el adaptador.

#### Ejemplo

##### 1. Determinar la rosca:

Rosca exterior existente con Ø exterior 71 mm, paso de rosca 6 mm → Tabla de roscas: S 71x6 (DIN71)

##### 2. Rosca a adaptar:

Se desea utilizar el racor para barril G 2" rosca exterior (ref. 5600-3130).

##### 3. Busque un adaptador adecuado:

Véase adaptador de rosca en la página 27 o 47

→ Adaptador ref. 0600-1003

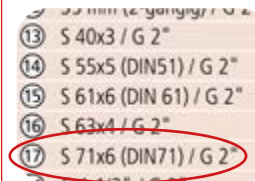

Por último, compruebe la resistencia del material del adaptador con su medio o aplicación y si necesita un sellado adicional.

Si se cumplen todos los requisitos, habrá encontrado el adaptador perfecto para su rosca.

¿No ha encontrado un adaptador adecuado? Estamos encantados de ayudarle en: +49 7635 6121-0



Catálogo  
página 27



Página web



Tienda en  
línea



YouTube

# Envases con homologación UN

## ¿Para qué se necesitan envases con homologación UN?

La responsabilidad sobre la seguridad durante el envío recae sobre quienes rellenan y ponen en circulación envases con sustancias peligrosas. Los envases con homologación UN permiten transportar mercancías peligrosas con seguridad sin embalaje exterior, cosa que ayuda a reducir los gastos.

## ¿Qué es la "homologación UN"?

La ONU ha clasificado más de 6.000 sustancias peligrosas según un grado de peligrosidad que determina el grupo de embalaje.

El grupo de embalaje I (X) indica un grado de peligrosidad elevado, p.ej. sustancias muy corrosivas, el grupo II (Y) un grado de peligrosidad moderado y el grupo III (Z) las sustancias menos peligrosas.

En la homologación UN se describe el diseño del embalaje para el transporte de sustancias peligrosas. El certificado de homologación se expide en institutos de ensayo oficiales.

Durante los procesos de producción en serie, el fabricante debe asegurarse de que se cumplan las especificaciones de diseño establecidas y que los medios de embalaje se fabriquen y comprueben en conformidad con un programa de gestión de calidad aprobado y controlado por el organismo de homologación.

## Criterios de comprobación (no se pueden sobrepasar los límites)

- ▶ Compatibilidad química
- ▶ Temperatura
- ▶ Punto de inflamación < 61 °C
- ▶ Altura de caída
- ▶ Presión (presión de vapor del material de relleno más la presión parcial de los gases contenidos)
- ▶ Grupo de embalaje I, II, III (espesor kg/l)
- ▶ Si procede, la fecha de consumo preferente a partir de la fecha de llenado

## Números de homologación

La identificación contiene el símbolo de los envases comprobados por la ONU, el código de material del envase, el grupo de embalaje, la presión de prueba en kPa, el año de fabricación, el país de homologación, el organismo de homologación, el número de homologación y el fabricante.

Si en lugar de la presión de prueba en kPa, el número de homologación contiene una letra (p.ej. F o S) en la posición correspondiente, significa que el envase únicamente está homologado para sustancias sólidas, y no para líquidos.

Los nuevos números de homologación son válidos para todas las clases de transporte, es decir, se suprime la restricción de la homologación para el transporte terrestre, ferroviario, marítimo o aéreo.



**Botellas UN**

Véase la página 175



**Botellas de cuello ancho para productos químicos**

Véase la página 177



**Botella de aluminio**

Véase la página 188



**Botella para transporte**

Véase la página 189



**Bidón con conductividad eléctrica**

Véase la página 199



**Recipientes**

Véase la página 200



**Recipiente de cuello ancho**

Véase la página 204



1B1 / X / 250 / 15 / D / BAM 1234 XYZ

El símbolo de los envases comprobados por la ONU

El código de material del envase

El grupo de embalaje

La presión de prueba en kPa

El año de fabricación, el país de homologación

El organismo de homologación, el número de homologación y el fabricante

<b>A</b>		Bomba de acero inoxidable para barril - boquilla	19	Bomba para recipiente Pump-it®	12	<b>C</b>	
Abrazaderas de rosca	26	Bomba de acero inoxidable para barril - tubo de descarga y llave de paso	19	Bombas centrifugas magnéticas	39	Cable manuales, Bobinas de	112
Accesorio de tubo	250	Bomba de barril para aceites minerales	37	Bombas de botella	14	Cables de inmersión	112
Accesorio de tubo, rosca	258	Bomba de barril para ácidos/lejías concentrados	36	Bombas de pedal	10	Cajas de transporte para botellas	187
Accesorios de bombas	26	Bomba de barril para ácidos y lejías	36	Bombas de pedal OTAL®	10, 11	Cazo de muestreo, mango largo, desechable	126
Accesorios de muestreador de zonas	62	Bomba de barril para disolventes	37	Bombas de PTFE para barril Ultrarein	15	Cazo de muestreo, mango largo, desechable, azul	141
Accesorios generales de bombas	50	Bomba de émbolo de PP	29	Bombas de trasiego OTAL®	6	Cazo de muestreo, mango largo, desechable	141
AccuOne bomba para barril con batería	33	Bomba de inmersión	109	Bombas dosificadoras	14	Bio	136
AccuOne / EnergyOne	32	Bomba de inmersión Target	111	Bombas dosificadoras Dosi-Pump	14	Cazo de muestreo, mango largo, detectable	148
Acero inoxidable, Bidón de seguridad de	208	Bomba de laboratorio alimentada por red	34	Bombas manuales OTAL®	8, 9	Cesta para pipetas	236
Acero inoxidable, bomba de	19	Bomba de palanca	30	Bombas para barril fabricadas en PP	16, 17	CheMobil	250
Acero inoxidable, Cuchara	155	Bomba de palanca compacta	29	Bombas para garrafa y barril PumpMaster	13	ChemoSampler	99
Acero inoxidable, Cuchara de	94	Bomba de palanca con vástago del émbolo de acero galvanizado	30	Bote de cuello ancho, cuadrado	191	Cinta close-it	81
Acero inoxidable, Pala de	156, 157	Bomba de palanca con vástago del émbolo de acero inoxidable	30	Bote de rosca	166, 190	Cinta selladora	50
acero inoxidable para barril, Bomba de	18	Bomba de pedal de acero inoxidable OTAL®	11	Botella con bomba dosificadora	184	close-it food	80
Acoplamiento de cierre rápido para manguera	258	Bomba de pedal de PP OTAL®	11	Botella cuadrada, base cuadrada, cuello estrecho	174	Colector de líquidos	98
Acoplamiento Ø 6, 4 mm, piezas hembra, acoplamiento para manguera con rosca exterior	262	Bomba de pedal de PVDF OTAL®	11	Botella cuadrada con tapón de rosca	174	Colector de muestras doble Novartis Multi	71
Adaptadores de rosca 3/4" LaboPlast®	47	Bomba de pedal de OTAL® con manguera y llave de paso	11	Botella de aluminio	188	Colector de muestras doble Novartis Uno	71
Adaptadores de rosca PP	27	Bomba de PP para barril - boquilla	17	Botella de cuello ancho	178	Colector de muestras, Liquid CupSampler	99
Almacenamiento, Recipientes para	203	Bomba de PP para barril estanca al gas	28	Botella de cuello ancho precintable	85, 167, 180	Colector de muestras triple Novartis Multi	71
Aluminio, Botella de	167, 188, 189	Bomba de PP para barril - tubo de descarga y llave de paso	17	Botella de inmersión de vidrio	108	Colector de muestras triple Novartis Uno	71
Aparato de lavado de pipetas	236	Bomba de presión y vacío VacuMan	268	Botella de inmersión Ex	109	Colector de muestras Tubus	76
AquaSampler	111	Bomba de vacío VacuMan	268	Botella lavaojos	53, 271	Colector Jumbo	64
Atomizadora, Botella	186	Bomba dosificadora Dosi-Pump 4 ml	14	Botella para almacenamiento con/sin conectores de rosca	202	Colector multiple	61
<b>B</b>		Bomba dosificadora Dosi-Pump 30 ml	14	Botella para laboratorio estéril PET	175	Compacto, recipiente	196
Bandeja de acero inoxidable	218	Bomba dosificadora Dosi-Pump 30 ml, abertura de salida fija	14	Botella pulverizadora	182	Conectores en ángulo	246
Bandeja de acero inoxidable, perfil alto	216	Bomba dosificadora Dosi-Pump 100 ml, abertura de salida fija	14	Botella pulverizadora Turn 'n' Spray	183	Conectores en cruz	246
Bandeja de acero inoxidable, perfil bajo	216	Bomba dosificadora Dosi-Pump 250 ml, abertura de salida fija	14	Botellas, Cajas de transporte para	187	Conectores en T para manguera	245
Bandejas para instrumentos	218	Bomba eléctrica para barril Petro	35	Botellas, Cuentagotas	186	Conectores en Y	245
Baño oftálmico	53, 271	Bomba eyectora de agua	269	Botellas de cuello alto	176	Conectores rectos, boquillas cilíndricas	247
Barrena sacamuestras	64	Bomba manual de acero inoxidable OTAL®	9	Botellas de cuello ancho para productos químicos	177	Conexiones roscadas	264, 265, 266, 267
Barritas agitadores	273	Bomba manual de PP OTAL®	9	Botellas de cuello estrecho para productos químicos	176	Control de temperatura	164
Batería, Bomba para muestreos funcionamiento por	101	Bomba manual de PVDF OTAL®	9	Botellas de cuello estrecho, redondas	170	Cortatubos	243
Bidón, con conductividad eléctrica, aprobación UN	199	Bomba manual de OTAL® con manguera y llave de paso	9, 11	Botellas pulverizadoras con tapón vaporizador	184	Cubeta de inmersión	110
Bidón de seguridad de acero inoxidable	208	Bomba para baterías OTAL®	9, 11	Botellas redondas con cierre abatible	171	Cubetas multiuso/Cubetas de laboratorio	214
Biobotellas con cuello estrecho PE	173	Bomba para disolventes con accionamiento de pedal	20	Botellas UN	175	Cubetas para instrumentos	217
Bobinas de cable manuales	112	Bomba para disolventes con accionamiento manual	21	Botella universal graduada	179	Cubo cuadrado	221
Bolsa de muestras SteriBag	120	Bomba para muestreos funcionamiento por batería	101	Botes para muestras con tapa adjunta	165, 193	Cubo de acero inoxidable	219
Bolsa de muestras SteriBag Blue	121			Broca de muestreo para material de tallo	162	Cubo industrial con asa metálica	220
Bolsa de muestras SteriBag StandUp	121			Brocas para congelado	161	Cubos	220, 221
Bolsa de plástico	120, 210			Bureta de titración automática	232	Cubos de polipropileno	221
Bolsa muestra SteriBag Cleanroom	122			Bureta de titración con protector antiestallamiento	233	Cubos HDPE	221
Bolsas esterilizadas para muestras	120					Cubos para envasado	210, 219
Bolsas para envasado con cierre a presión	210					Cubos para laboratorio	220
Bomba de aceite	29					Cuchara de acero inoxidable	94
Bomba de acero inoxidable para barril	18, 19					Cuchara de dosificación de acero inoxidable	154
						Cuchara de muestreo curvada, mango largo, azul	140
						Cuchara de muestreo curvada, mango largo, desechable Bio	135



Cuchara de muestreo, mango largo, desechable	129	Embudo Bio desechable para líquidos	137	Frascos lavadores de cuello ancho	185	LiquiMobil	250
Cuchara de muestreo, mango largo, desechable Bio	135	Embudo Bio desechable para líquidos, estéril	137	Frascos lavadores de seguridad	185	LiquiSampler	91
Cuchara de PTFE	93	Embudo Bio desechable para polvo	137	<b>G</b>		Llave de acero inoxidable para barril	46
Cuchara de recogida de muestras Bio	135	Embudo Bio desechable para polvo, estéril	137	GeoSampler	162	Llave de paso	256
Cuchara de recogida de muestras blanca, desechable	128	Embudo de acero inoxidable	223	Graduadas, Jarras	226	Llave de paso Compact	41
Cuchara de recogida de muestras SteriPlast®	128	Embudo desechable azul para líquidos	143	Grifo de rótula fabricado en PP	44	Llave de paso StopCock	40
Cuchara de recogida de muestras SteriPlast® Bio	135	Embudo desechable azul para polvo	143	Grifo de rótula PP, blanco	45	Llaves de paso StopCock	40
Cuchara detectable, azul	147	Embudo desechable para líquidos	132, 223	Grifo para barril Air	45	Llaves de rótula para barriles	44
Cuchara detectable curvada, mango largo, azul	147	Embudo desechable para líquidos, estéril	132	Grifo para barril fabricado en latón	46	Llaves de salida para GRG	49
Cuchara detectable, mango largo, azul	147	Embudo desechable para polvo, estéril	132	Grifo para barril Jumbo con válvula tapón	48	Lugar de la toma de muestras	58
Cuchara dosificadora, blanca	130	Embudo de seguridad fabricado en acero inoxidable	225	Guante	272	<b>M</b>	
Cuchara espátula acero inoxidable	153	Embudo detectable para líquidos	149	Guante protector de nitrilo	51	Magic box	249
Cuchara espátula, desechable	153	Embudo detectable para polvo	149	Guantes protectores Rubiflex	51, 272	Magnéticas, Barritas agitadoras	273
Cuchara farmacéutica	74	Embudo para polvo fabricado en PP/PE	222	<b>H</b>		Maletín de transporte para los tubos de succión	105
Cuchara LaboPlast® Bio	135	Embudos	222	Hielo seco, Equipo de	164, 240	Manguera, Conectores para	245
Cuchara LaboPlast®, desechable	128	Embudos de sedimentación	225	HotGrip	272	Manguera de PE	242
Cuchara medidora, azul	141	EnergyOne	33	<b>I</b>		Manguera de presión de PVC	241
Cuchara medidora, azul detectable	148	EnergyOne bomba para barril con fuente de alimentación	33	Indicador de caudal CheMobil de PMP	251	Manguera de PTFE	242
Cuchara para alimentos, azul	140	Envasado, Cubos para	210, 219	Indicador de caudal LiquiMobil de SAN	251	Manguera de silicona	243
Cuchara para alimentos, mango largo, azul	140	Equipamiento de protección	51, 272	Indicadores de caudal	250	Manguera industrial de PVC	241
Cuchara para muestras	155	Equipo de hielo seco SnowPack®	240	Inmersión, Cables de	112	Manguera, Pinzas para	252
Cuchara, Vaso angular de	96	Escurreidor	238	Instrumentos, Bandejas para	218	Mangueras	241
Cucharon químico	94	Escurreidor de seguridad	50	Instrumentos, Cubetas para	217	Manguito de unión	266
Cuello ancho, Botella de	178	Escurreidor sobremesa	239	<b>J</b>		MicroDispo	118
Cuello ancho, Recipientes de	201	Espátula	89	Jarra graduada universal	231	Micro-espátula de acero inoxidable	152
Cuello estrecho, Botellas de	170	Espátula de acero inoxidable	88	Jarras de medición industriales	230	Micro-espátula, desechable	152
Cuencos esterilizables	217	Espátula de recogida de muestras Bio	134	Jarras graduadas apilables	227	MicroSampler	72
Cuentagotas, Botellas	186	Espátula de recogida de muestras blanca, desechable	127	Jarras graduadas con asa	226	Milky	75
<b>D</b>		Espátula de recogida de muestras SteriPlast®	127	Jeringa de succión SteriPlast®	123	Mini bomba de inmersión	110
Delantal sintético	51	Espátula de recogida de muestras SteriPlast® Bio	134	Juego de cubetas de laboratorio/ para recogida de líquidos	215	Mini bomba manual de PP OTAL®	9
Desecador	270	Espátula detectable, azul	146	Juego de recipiente compacto y llave de paso Compact	42	Mini ducha lavajoes Eyes Fresh	53, 271
Dispensador de etiquetas	83	Espátula LaboPlast® Bio	134	Juego de recipiente compacto y llave de paso StopCock	42	MiniSampler	102
DispoDipper	144, 194	Espátula LaboPlast®, desechable	127	Juego Quali Sampler	90	MiniSampler PE	103
DispoLadle	115	Espátula para alimentos, azul	139	Juntas planas	50, 265	MiniSampler PTFE	103
DispoLance	117	Estantas al gas, Bombas para barril	28	<b>K</b>		MiniTherm	164
DispoPicker	117	Etiquetas de control	79	Kit antiestático	25	MiniViscoSampler	89
DispoPipette	114	Etiquetas de control close-it	78, 79	<b>L</b>		Mole, cabezales de perforación	163
Dispositivo de control de caudal	250	Etiquetas selladoras close-it food & pharma	80	Laboratorio, Cubetas de	214	Mole (topo), empuñadura con barra	163
DispoTube	115	Etiquetas selladoras safe-it	84	Liquid CupSampler	99	Muestrador Milky	75
Dosi-Pump	14	<b>F</b>		LiquiDispo	114	Muestrador de ácidos	99
Dos/tres vías, Válvulas de	255	Flujómetro	38			Muestrador de agua subterránea	111
<b>E</b>		FoodScoop	157			Muestrador de aluminio	104
EasySampler	63	Formato alto, Probetas en	228			Muestrador de cera	87
EasyScoop	156	Frasco de muestras con tapa	166, 195			Muestrador de polvo Mini	74
Eléctricamente conductive, Llave de paso	43	Frasco lavador	186			Muestrador de zonas	60, 61, 62
Émbolo, Bomba de	29					Muestradores de tanque	102, 107

Muestreador multicapa	61	PowderProof®	66, 67	Recipientes cuadrados/redondos	206	TeleScoop	95, 96, 97
Muestreador para carne	160	PP, Bombas para barril fabricadas en precinto de seguridad	16, 83	Recipientes de cuello ancho con/sin conectores de rosca	201	Telescópica, Pértiga	95
Muestreador para productos congelados	160	Precinto SampleSafe	85	Recipientes de inmersión	108	Titrición, Bureta de	232
Muestreador para suelos GeoSampler	162	Probetas en formato alto	228	Recipientes de seguridad fabricados en acero inoxidable	209	Toneles, redondos	205
Muestreador para suelos Pürckhauer	162	Probetas, PP, escala azul	229	Recipientes grandes	206	Tope de profundidad	62
Muestreador silo	68	Probetas, PP, escala transparente	229	Recipientes para almacenamiento y apilamiento	203	Tropf-Boy	187
Muestreador Silo-picker	69	Probetas, SAN	228	Recogedor de mercurio	270	Tubo de succión Profi Sampler	105
Muestreador Vampir	100, 101	Productos químicos, Botellas para Profi Sampler	176, 104, 105	Recogida de líquidos, Cubetas para Redondas, Botellas	214, 171	Tubos de ensayo, Soporte para Tubos	239, 76
Muestreo en silos	68	Profi Sampler de aluminio	105	Reductores para mangueras	248		
MultiDispo	118	Profi Sampler de PP	105, 102	Rosca, Bote de	166, 190	<b>U</b>	
Multi sampler	61	Protección, Equipamiento de Protección ocular/Gafas protectoras	51, 272, 55	Rótula, Grifo de	44	Ultrarein, Bomba de PTFE para barril	15
Multiusos, Embudo	222	Protectoras, Gafas	54			UN, Botellas homologación	175, 189
		Protectores, Guantes	51, 272	<b>S</b>		UniSampler con manguera	106
<b>P</b>		PTFE, Bomba de	15	safe-it	84	UniSampler con tubo de succión	107
Pala adecuada para alimentos	157	PTFE, cinta	50	SafetyBox	52	UniSampler "Ex"	106
Pala agitadora	273	PTFE, Cuchara de	93	Scratcher	65	Uno sampler	61
Pala de acero inoxidable	157	Pulverizadora, Botella	182	seal-it	83		
Pala de muestreo, mango largo, desechable	126	Pulverizador a presión	181	Seguridad, Bidón de	208	<b>V</b>	
Pala de recogida de muestras SteriPlast®	125	Punzón	65	Seguridad, Frascos lavadores de	185	Vacío, Bombas de	268
Pala de recogida de muestras SteriPlast® Bio	133	Punzón abatible	86	Selladora, Cinta	50	Válvula de dos vías	255
Pala detectable, azul	145	Punzón para pigmentos	86	Selladoras, Etiquetas	79	Válvula de PTFE de dos y tres vías	256
Pala detectable, mango largo, azul	146	Pürckhauer	162	Set cucharas dosificadoras y medidas	154	Válvula de retención con boquillas cónicas de PP	257
Pala LaboPlast® Bio	133	<b>Q</b>		Set de cubetas de laboratorio para recogida de líquidos	215	Válvula de retención de PP	257
Pala LaboPlast®, desechable	124	QualiRod cilíndrico	87	Set de cubetas de laboratorio para recogida de líquidos	215	Válvula de tres vías	255
Pala para alimentos, azul	138	QualiRod cónico	87	Sifón de aspiración con grifo de rótula	31	ViscoDispo	116
Pala para alimentos, mango largo, azul	139	QuickPicker	77	Silicona, Tapones de	237	ViscoSampler	90
Palas de recogida de muestras Bio	133	Químico, Cucharón	94	Sintético, Delantal	51		
Palas para medidas	155	<b>R</b>		Sistema de extracción de disolventes	22, 23	<b>Z</b>	
Palas y rascadores de uso industrial	159	Rascador, blanca	131	SnowPack, equipo de hielo seco	164, 240	ZoneDispo	119
Palas y rascadores para alimentos	158	Rascador detectable, azul	150	Solo uso, Pipetas de un	93	Zone sampler Spiralus	63
Pera de aspiración	236	Rascador LaboPlast®, desechable	131	Soporte escurridor de seguridad	50		
Perforador multicapa	64	Rascador para alimentos, azul	142	Soporte para embudos	224		
Perilla de pipeteado de seguridad	236	Rascador SteriPlast®	131	Soporte para pipetas	234		
Petroquímicas, Bomba para sustancias	29	Rascador para tubos de ensayo	239	Spiralus	63		
Pharma-picker	73	Raspadora de acero inoxidable	150	SteriBag	120		
PharmaScoop	156	Rasqueta de acero inoxidable	88	SteriBag StandUp	121		
Pharma-spoon	74	Rasqueta de muestreo blanca, desechable	131	SteriPlast® Kit – kit de toma de muestras estéril	123		
Pinza desechables	130	Rasqueta de muestreo, desechable Bio	136	Stick-proof	75		
Pinza estériles, detectables	151	Rasqueta, detectable, azul	149	StopCock de PA, eléctricamente conductivo	43		
Pinza para manguera Squeeze-Fix	254	Recipiente compacto	196, 197	Succión, Jeringa de	123		
Pinza para manguera stop-it con Easy-Click	253	Recipiente compacto, eléctricamente conductivo	198				
Pinza para manguera stop-it, metal	253	Recipiente de almacenamiento	200	<b>T</b>			
Pinzas de acero inoxidable	151	Recipiente de cuello ancho con asa	204	TargetDispo	119		
Pinzas para manguera stop-it	252	Recipiente de cuello ancho de HDPE	205	Técnica de muestreo: muestreo físico y analítico	59		
Pinza uso único, azul	142	Recipiente de HDPE	200				
Pipeta	92	Recipiente de transporte	200				
Pipeta de un solo uso	235						
Pipetas desechables LDPE	235						
Pipetas de un solo uso	93						
Planas, Juntas	50, 265						
PowderDispo	116						

# Contenido | numérico

N° de artículo	Página	N° de artículo	Página	N° de artículo	Página	N° de artículo	Página	N° de artículo	Página	N° de artículo	Página
0006-	20, 24, 44, 45, 50, 73, 103, 112, 241, 242, 243	2327-	210, <b>219</b>	5334-	154	5613-	29, 30	8537-	50, <b>265</b>	8772-	263
0300-	171, 174, 197	2348-	67, 75, 210	5336-	99	5618-	15, 17, 19, 50, <b>52</b> , 89, 90	8538-	50, <b>265</b>	8773-	263
0301-	179	2350-	221	5338-	67, 75	5620-	268	8539-	50, <b>265</b>	8774-	263
0302-	170	2502-	19, <b>54, 55</b>	5339-	160	5625-	39, 269	8540-	257	8775-	263
0303-	173	2507-	<b>51, 52</b> , 53, 271, 272	5340-	69	5627-	29	8545-	44, <b>264</b>	8780-	259
0304-	175	2515-	53, 271	5341-	89	5690-	19, 50	8546-	264	8781-	259
0306-	186	2601-	<b>208, 209</b> , 225	5344-	120, 121, 122, 211	5700-	34, 36, <b>38</b>	8547-	44, <b>264</b>	8782-	259
0307-	187	3414-	203	5346-	73, 74	5762-	36	8548-	45, <b>264</b> , 265	8783-	259
0308-	171	3418-	203	5347-	65	5763-	37	8605-	255	8801-	241
0309-	181, 182, 183, 184	3440-	206, 207	5350-	162, 163	5765-	38	8606-	255	8802-	241
0310-	185, 186	3460-	205	5351-	65	5766-	39	8607-	255	8803-	243
0314-	171	3482-	205	5353-	94	5780-	35	8608-	255	8804-	24, 103, 105, <b>242</b>
0317-	204	3490-	207	5354-	94, 96, 97	5900-	33, 34	8610-	256	8805-	101, 103, 105, <b>242</b>
0318-	67, 77, 101, <b>178</b>	3600-	67, 68, 69, 71, 77, 86, 87, 163	5355-	95	6202-	192	8614-	256	8875-	241
0319-	105, 106, 107, <b>178</b>	4201-	214, 215	5356-	156	6205-	103	8618-	254	8876-	241
0320-	178	4208-	216, 218	5357-	99	6206-	165, 193	8619-	253	8878-	101, 103, 105, <b>242</b>
0322-	85, 167, 180	4230-	217, 218	5358-	71	6210-	192	8677-	254	8879-	242
0327-	167, <b>188</b>	4702-	217	5359-	86	6214-	166, 190	8678-	254	8881-	243
0329-	189	5000-	7, 11	5360-	63	6250-	192	8700-	247, 248	9602-	222
0331-	174	5005-	7, 9	5365-	108, 109, 110, 111	6282-	190	8701-	247	9604-	223
0332-	174	5201-	12	5369-	86	7102-	226	8703-	248	9606-	222
0338-	179	5202-	13	5370-	157	7103-	166, 195	8704-	248	9614-	155
0340-	103, <b>176</b>	5301-	68	5371-	157	7104-	226	8705-	245	9622-	<b>224</b> , 225, 234
0342-	99, <b>177</b>	5302-	67, 101	5378-	123, 124, 125, 126, 127, 128, 129, 130, 131, 132, 138, 139, 140, 141, 142, 143, 145, 146, 147, 148, 149, 150, 151, 152, 153, 154, 223	7109-	231	8706-	245	9630-	224, 234
0355-	191	5303-	79, 80, 81, 83, 84	5379-	133, 134, 135, 136, 137, 223	7110-	227	8707-	246	9635-	239
0356-	191	5304-	<b>62, 63</b> , 64, 65, 90, 91	5380-	69, 73	7118-	224, <b>225</b> , 234	8708-	246	9640-	238, 239
0357-	191	5305-	103, 105	5382-	76	7122-	227	8710-	247	9650-	236
0361-	187	5307-	72	5383-	88	7204-	230	8711-	245	9668-	269
0370-	175	5308-	111	5384-	164	7210-	230	8712-	245	9695-	232, 233
0401-	202	5309-	112	5386-	88, 150, 151, 152, 153	7502-	229	8713-	246	9760-	237
0402-	202	5310-	64	5387-	93	7503-	229	8714-	249, <b>257</b>	9764-	237
0431-	201	5311-	87	5388-	160	7506-	228	8715-	249	9768-	272
0435-	42, 43, <b>197, 198</b>	5313-	89	5389-	93	7554-	236	8717-	246	9789-	270
0500-	44, 45	5314-	24, 105, <b>106, 107</b>	5393-	114, 115, 116, 117, 118, 119, 144, 194	7555-	235	8720-	251	9791-	270
0525-	<b>40, 43</b> , 197, 198, 201, 202, 206, 208, 209	5315-	92	5399-	<b>83, 85</b> , 167, 180, 204	7556-	235	8740-	260	9805-	164, <b>240</b>
0530-	<b>41</b> , 197, 201, 202, 206	5316-	91	5600-	15, 17, <b>19, 26</b> , 33, 34	8203-	273	8741-	260		
0533-	45	5317-	61, 62, 63	5601-	15, 17, 19, 26	8271-	273	8742-	260		
0534-	48, 49	5318-	63	5602-	19, 20, 21, 23, <b>25</b> , 29, 43, 105, 198	8300-	158, 159	8743-	260		
0535-	46	5319-	62	5603-	20, 21, 23, 24	8501-	266	8744-	260		
0536-	48	5320-	155	5605-	31	8502-	266	8750-	261		
0600-	12, <b>27</b> , 44, 47, 197, 201	5321-	75	5606-	15	8505-	266	8751-	261		
1105-	204	5322-	77	5607-	14	8506-	266	8752-	261		
1406-	205	5323-	161	5610-	28	8510-	267	8753-	261		
1427-	200	5324-	74, 156	5611-	28	8515-	266	8754-	261		
1428-	199	5325-	123			8516-	266	8755-	261		
2306-	220, 221	5326-	98			8520-	267	8760-	262		
2307-	221	5327-	90, <b>91</b>			8525-	267	8761-	262		
2308-	220	5330-	90, <b>91</b>			8530-	267	8762-	262		
2309-	219	5331-	90			8533-	45, <b>265</b>	8763-	262		
						8535-	34, <b>267</b>	8770-	263		
						8536-	267	8771-	263		



I'm   
green™

### Green PE

Plástico fabricado a partir  
de caña de azúcar  
Reduce el CO<sub>2</sub> (3,09t/t PE)  
Reduce el efecto invernadero

 **LaboPlast**  
Bio

 **SteriPlast**  
Bio



## ¡Tenemos certificación ACT!



En Bürkle queremos asumir nuestra responsabilidad y abordar continuamente el tema de la sostenibilidad y nuestro papel en ella.

Para garantizar una mayor transparencia, los productos de nuestras gamas **SteriPlast® Bio** y **LaboPlast® Bio** llevan el ACT label desde 2023.

Muestra el rendimiento de nuestros productos en varias categorías de sostenibilidad.



Para más información

 <b>ACT.</b> <span style="float: right;">EU</span>	
The Environmental Impact Factor Label	
<b>Bürkle GmbH Spoon LaboPlast Bio, single-use, Bio-PE, 10 ml</b>	
Bad Bollingen, Baden-Württemberg, Germany SKU 5379-0012	
Environmental Impact Scale Decreasing Environmental Impact <span style="float: right;">10</span>	
← 1	
<b>Manufacturing</b>	
Manufacturing Impact Reduction	3.0
Renewable Energy Use	Yes
Responsible Chemical Management	5.0
Shipping Impact	1.0
Product Content	1.0
Packaging Content	10.0
<b>User Impact</b>	
Energy Consumption (kWh/day)	N/A
Water Consumption (liters/day)	N/A
Product Lifetime	5.0
<b>End of Life</b>	
Packaging	7.0
Product	8.9
<b>Innovation</b>	
Innovative Practices	-1.0
<b>Environmental Impact Factor:</b>	<b>39.9</b>
Label Valid Through:	August 2025
 <a href="http://act.mygreenlab.org">act.mygreenlab.org</a>	

 **bürkle**

9997-1049

